



**BAUM  AUTO**

**АВТОИНСТРУМЕНТЫ**  
AUTO-TOOLS

**КАТАЛОГ**  
CATALOG































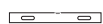











2019

## СОДЕРЖАНИЕ / CONTENTS / TREŚĆ

Полезная информация / Helpful information / Ważne informacje	2-3
<b>BRAUM AUTO</b>	
1. Наборы инструментов / Tool set / Zestawy narzędzi	5-11
<b>BAUM AUTO</b>	
1. Наборы инструментов / Tool set / Zestawy narzędzi	13-16
2. Ключи гаечные, ключи Г-образные / Nut wrenches, L - shaped wrenches / Nut wrenches, L-shaped wrenches	17-20
3. Шарнирно-губцевый инструмент / Hinged pliers / Narzędzia zawiasowe i szczękowe	21-26
4. Отвертки, Биты / Screwdrivers, Bits / Wkrętaki, Bity	27-40
5. Вспомогательный инструмент / Auxiliary tools / Narzędzia do gwintowania i podobne	41-44
6. Специальный инструмент / Special tools / Narzędzia pomocnicze	45-61



	Головка   ударная Socket Głowice		Бита TORX Bit TORX Bity TORX		Отвертка ударная Impact screwdriver Wkrętaki udarow
	Головка удлиненная   ударная Deep well socket group Głowice		Бита HEX Bit HEX Bity HEX		Пассатижи (плоскогубцы) Pliers (flat pliers) Szczypce
	Головка E-профиль E-profile sockets Nasadka		Бита HEX security Bit HEX security Bity HEX security		Пассатижи (переставные) Pliers (combination) Szczypce nastawne
	Головка-бита TORX Bit socket TORX		Бита SL Bit SL Bity SL		Захват гейферный Clamp hook Śrubokręt-pokręto
	Головка-бита HEX Bit socket HEX		Бита PH Bit PH Bity PH		Съемник изоляции + обжимка Isolation remover+snap hammer
	Головка-бита SL Bit socket SL		Бита PZ Bit PZ Bity PZ		Молоток Hammer Młotek
	Головка-бита PH Bit socket PH		Бита SPANER Bit SPANER Bity SPANER		Бокорезы Side cutters Przedłużacz elastyczny
	Головка-бита PZ Bit socket PZ		Бита CLUTCH Bit CLUTCH Bity CLUTCH		Утконосы Flat nose pliers Szczypce płaskie
	Бита 3-гранная 3-point screwdriver bit Końcówka śrubokręta		Бита 5-лучевая 5-radial screwdriver bit Bity 5		Магнит телескопический Telescoping magnet Chwytnak teleskopowy z magnesem
	Бита 4 - Torq Bit 4 - Torq		Трещотка шарнирная реверсивная Swiveling ratchet handle Grzechotka		Головка-квадрат для маслосливных пробок Square socket set for oil drain plugs Głowica-kwadrat dla spustowej oleju korków
	Бита 4 - гранная 4-point screwdriver bit Bit 4 - beam		Адаптер-переходник   ударный Adapter   Adapter-przejęciówka		Набор щупов Set of probes Szczelinomierz
	Трещотка реверсивная Reverse ratchet handle Grzechotka z przedłużanym uchwytem		Держатель бит Bit driver Uchwyt bitów		Магнит гибкий Flexible magnet Elastyczny uchwyt magnetyczny
	Отвертка-вороток Tap screwdriver		Адаптер -переходник под шуруповерт Screwdriver adapter / Adapter-przejęciówka		Шпильковерт Stud driver
	Рукоятка-вороток Tap wrench handle		Держатель бит под шуруповерт Dержатель бит под шуруповерт		Гайколом Nut splitter
	Вороток Т-образный T-shaped tap wrench Pokręto typu „T”		Выколотка / Drive pin punch / Wybijak		Экстракторы Extractors Ekstraktory
	Удлинитель Extension piece Przedłużacze		Кернер Center punch Punktak		Резьбомер Thread pitch gauge Wskaźnik skoku gwintu
	Удлинитель гибкий Flexible extension piece Przedłużacze elastyczne		Пробки маслосливные Шайбы уплотнительные Oil drain plugs Sealing washers Punktak Podkładki uszczelniające		Набор клемм Set of terminals Zestaw clem
	Кардан шарнирный Hinged cardan joint Przegub Cardana		Рукоятка с магнитным битодержателем Handle with magnetic bit driver Pokręto elastyczne do bitów		Отвертка PH Screwdriver PH Śrubokręt PH
	Зубило Chisel Przecinak płaski		Насадка магнитная/ Magnetic cap Nasadka magnetyczna		Отвертка PZ Screwdriver PZ Śrubokręt PZ
	Вороток Г-образный L-shaped tap wrench Pokręto typu „L”		Планка магнитная Plank Planck magnetyczna		Отвертка SL Screwdriver SL Śrubokręt SL
	Вороток шарнирный Articulated tap wrench Pokręto łamane		Разрезной ключ Split wrench Klucz oczkowy półotwarty		Отвертка-индикатор Screwdriver-indicator Śrubokręt-t-wskaźnik
	Головка свечная Candle socket Nasadka do świec		Комбинированный ключ Combination wrench Głowa wydłużona		Сверло по металлу Metal drills Metal wiertła
	Бита SPLINE Bit SPLINE Bity SPLINE		Накидной трещоточный ключ Box ratchet wrench		Футорка   Втулка Thread bushing   Bushing
	Бита RIBE Bit RIBE Bity RIBE		Ключ Г-образный HEX L-shaped HEX wrench Klucze w kształcie litery L HEX		Приспособление для вкручивания футорок Fixture for threaded bushing twisting-in Urządzenie do przykręcenia futurok
	Ключ TORX Г-образный L-shaped TORX wrench Klucze w kształcie litery L- TORX				

	Съемник-изоляция Isolation remover Ciągacz-izolacji		Ключ шарнирный Articulated key Klucz przegubowy
	Метчикодержатель Tap holder Pokr to do gwintowników		Ключ трещоточный Ratchet wrench Klucz grzechotkowy
	Метчикодержатель Т-образный T-shaped tap holder Pokr to do gwintownikiyw typu „T”		Ключ трубный Pipe wrench Klucz do rur
	Метчик Tapping tools Gwintowniki		Отвертка-битодержатель Bit holder screwdriver Wkrętak z uchwytem do bitów
	Плашкодержатель Die holder Oprawa do narzynek		Лупа Loupe Lupa
	Плашка Screw die Narzynka		Фильтросъемник “Краб” Filter Crab Filtruj krab
	Изолента Insulating tape Taśma izolacyjna		Трещотка шарнирная Articulated ratchet Grzechotka z przegubem
	Головка для форсунок Injector socket Głowica do wtryskiwaczy		Вороток с трещоткой Ratchet collar Grzechotka z zapadką
	Фреза Milling tool Frez		Зажим пластиковый Clamp Зажимы “крокодил”
	Резьбовой адаптер Threaded adapter Gwintowany adapter		Клеевой пистолет / стержень для клеевого пистолета Glue gun Pistolet do klejenia
	Удлинитель жесткий изогнутый/прямой Rigid bent / Straight extension piece		Уровень Construction level Poziom budowy
	Шланг с адаптерами для тестера компрессии Hose with adapter for compression tester		Пробник Test probe
	Лоток магнитный Tray Miska		Гвоздь Nail Gwóźdź
	Ключ разводной Adjustable wrench Klucz nastawny		Количество зубов в трещотке Number of teeth in ratchet handle Liczba z byw w grzechotce
	Ножницы многофункциональные Multifunctional scissors Wielofunkcyjne nożyczki		Вес инструмента   оборудования Weight of tool   equipment Masa narz dzia / sprzętu
	Нож с лезвием Knife with a blade Nóż z ostrzem		Упаковка большая Big package Duże opakowanie
	Рулетка Roulette Miara taśmy		Градус Degree Stopień
	Круглогубцы Pliers round Szczypce okrągłe		Цвет Color Kolor
	Набор шестигранников складных Set of folding hexagons Zestaw składanych sześciokątów		Внутренний диаметр
	Молоток-гвоздодер Claw Hammer Młot Claw		Наружный диаметр
	Ножовка по металлу Hacksaw Piła do metalu		Внутренние стопорные кольца Inner locking rings Wewn trzne pier cienie stopujące
			Внешние стопорные кольца Outer locking rings Zewn trzne pier cienie stopujące



## Уважаемый покупатель!

Наша компания в отличие от других поставщиков инструмента в Республику Беларусь, неуклонно следует своим обязательствам перед клиентом, а именно в предоставлении широкого ассортимента инструмента, его качестве и доступности, также в отношении уровня профессиональной подготовки специалистов, работающих с инструментом.

Учитывая это, мы на страницах данного каталога представляем Вашему вниманию наборы инструмента под брендом **BraumAuto**, относящегося к категории любительского непрофессионального инструмента.

Линейка наборов инструмента под этим брендом, позволит Вам собрать, отремонтировать, обслужить практически любой несложный механизм либо конструкцию.

Однако, мы как компания, которая дрожит своими клиентами и своей репутацией ОБЯЗАНЫ предупредить Вас, уважаемый покупатель, что приобретая наборы инструмента данной категории, должны помнить ограниченные силовые возможности элементов этих наборов, относится к инструменту бережно, не превышать силовых нагрузок, соблюдать правила хранения.

В случае, как и с электроинструментом, который в свою очередь разделяется на любительский и профессиональный инструмент. используется разный по своей прочности и другим характеристикам материал. Так и ручной инструмент не является исключением.

Мы надеемся, что Вы по достоинству оцените приобретенный у нас инструмент и посоветуете его своим знакомым, друзьям.

Не зря говорят, пока не попробуешь, не узнаешь.

Приятных Вам покупок

С уважением,  
«ТД «Форсаж Инструмент Бел»





1. НАБОРЫ ИНСТРУМЕНТОВ  
Tool set / Zestawy narzędzi

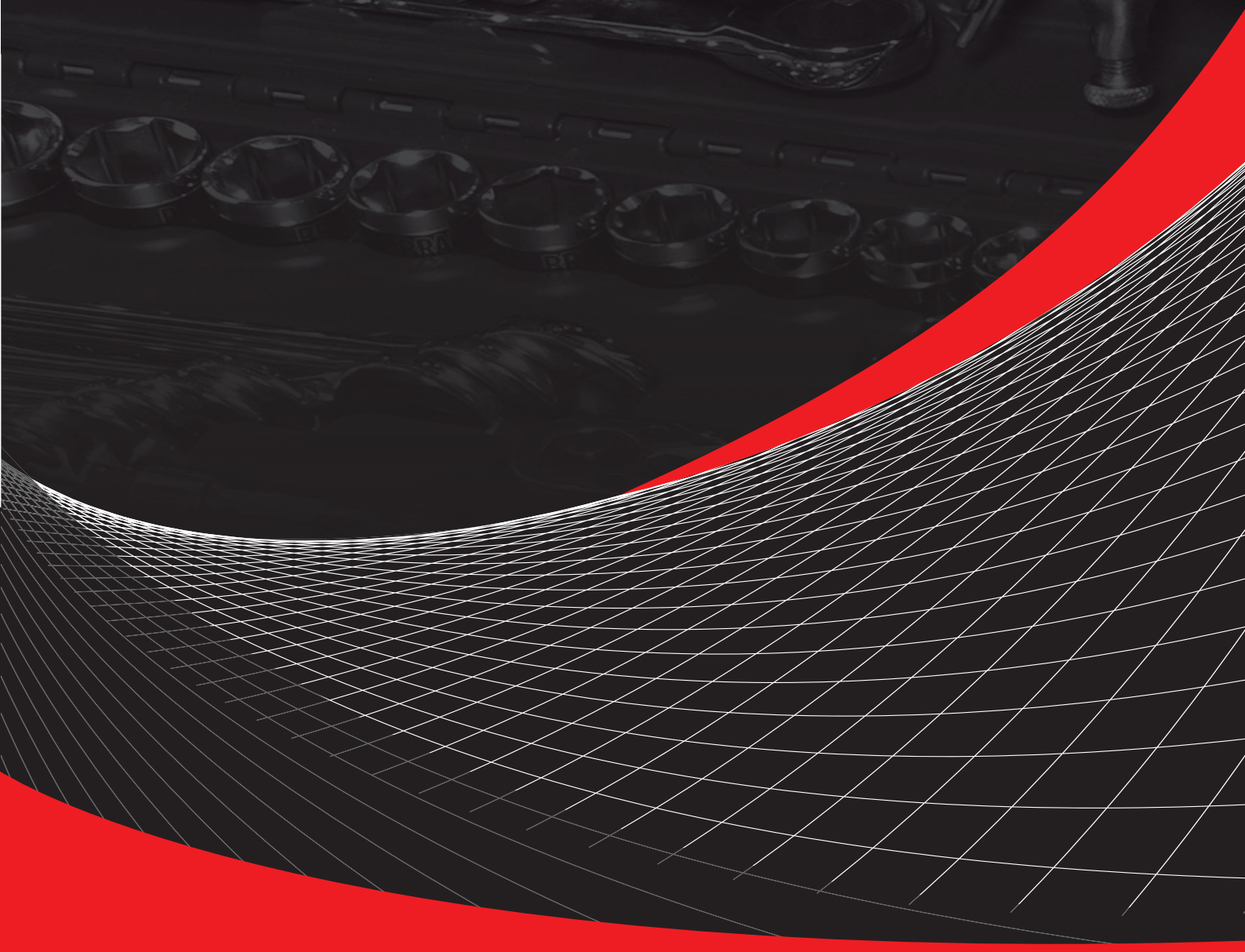



1/4"

НАБОР ИНСТРУМЕНТОВ • SET OF TOOLS • ZESTAW NARZĘDZI

PSC 26

Артикул Item	Код №		Размер(мм) Size (mm)		
<b>BR-26</b>	<b>8281</b>	6	4-14	1,5	1/10

	1/4" (L-25 mm)	4-4,5-5-5,5-6-6,5-7-8-9-10-11-12-13-14 мм
	1/4" (L-50 mm)	8-10-11-12-13 мм
	1/4"	+
	1/4"	50 мм-100 мм
	1/4"	+
	1/4"	110 мм
	1/4"	+

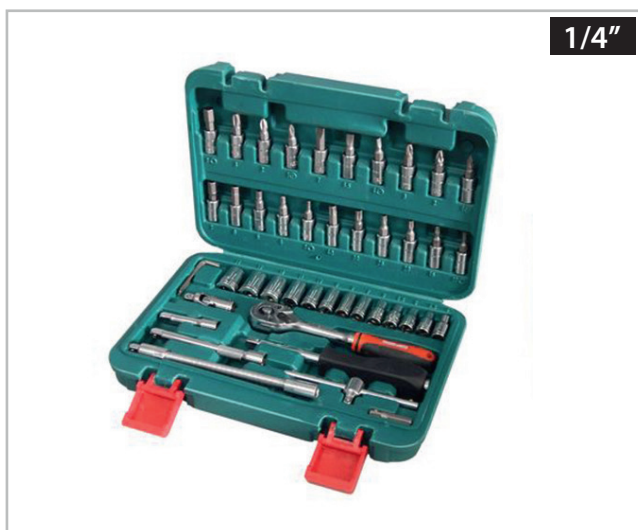

1/4"

НАБОР ИНСТРУМЕНТОВ • SET OF TOOLS • ZESTAW NARZĘDZI

PSC 46

Артикул Item	Код №		Размер(мм) Size (mm)		
<b>BR-46</b>	<b>864</b>	6	4-14	1,4	1/7

	1/4" (L-25 mm)	4-4,5-5-5,5-6-7-8-9-10-11-12-13-14 мм
	HEX 1/4"	3-4-5-6 мм
	TORX 1/4"	T8-T10-T15-T20-T25-T30
	SL 1/4"	4-5,5-7 мм
	PH 1/4"	PH.1-PH.2
	PZ 1/4"	PZ.1-PZ.2
	1/4"	+
	1/4"	+
	1/4"	+
	1/4"	50 мм - 100 мм
	1/4"	+
	1/4"	+
	1/4"	1,5-2-2,5 мм



1/2"

НАБОР ИНСТРУМЕНТОВ • SET OF TOOLS • ZESTAW NARZĘDZI

PSC 10

Артикул Item	Код №		Размер(мм) Size (mm)		
<b>BR-10</b>	<b>894</b>	6	10-24	1,1	1/20

	10-12-13-14-16-17-19- 21-24 мм
	+

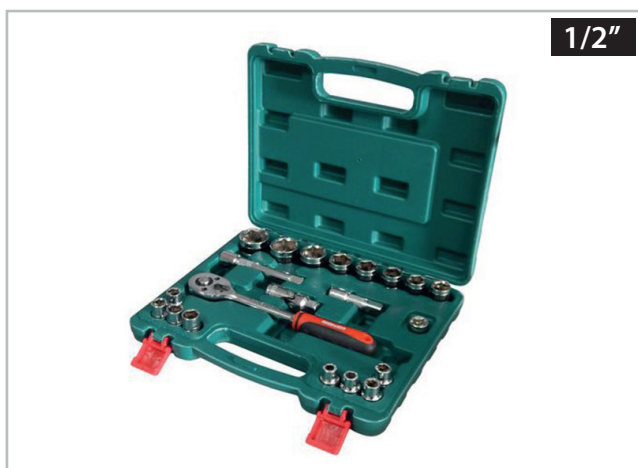

1/2"

НАБОР ИНСТРУМЕНТОВ • SET OF TOOLS • ZESTAW NARZĘDZI

PSC 22



Артикул Item	Код №		Размер(мм) Size (mm)		
<b>BR-22</b>	<b>796</b>	6	8-32	3,24	1/5







	1/2"	+
	1/2"	75 мм-125 мм
	1/2"	+
	1/2" (L-38 мм)	8-9-10-11-12-13-14-15-17-18-19-22-24-27-30-32 мм
		3/8"(F)x1/2"(M)



НАБОР ИНСТРУМЕНТОВ • SET OF TOOLS • ZESTAW NARZĘDZI

| PSC 37

Артикул Item	Код №		Размер(мм) Size (mm)	 KG	
<b>BR-37</b>	<b>5579</b>	6	8-32	4,98	1/5



	1/2"	8-9-10-11-12-13-14-15-16-17-18-19-20-21-22-24-27-30-32 mm
	1/2"	16 mm - 21 mm
		1/2"(F)
	1/2"	250 mm
	1/2"	+
	1/2"	+
		8-9-10-11-12-13-14-15-16-17-18-19 mm























1/2" 1/4"



НАБОР ИНСТРУМЕНТОВ • SET OF TOOLS • ZESTAW NARZĘDZI

| PSC 72

Артикул Item	Код №		Размер(мм) Size (mm)	 KG	
<b>BR-72</b>	<b>787</b>	6	4-32	6,917	1/3



	1/4" (L-25 mm)	4-5-6-7-8-9-10-11-12-13 mm
	1/4" (L-50 mm)	5-6-7-8-9 mm
	1/4"	+
	1/4"	75 mm
	1/4"	+
	1/4"	+
	1/2"	+
	1/2"	125 mm
	1/2"	16 mm-21 mm
	1/2"	+
		10-11-12-13-14-15-17-19 mm
		180 mm
		250 mm
		300 gp
	PH	PH.2x200 mm-PH.2x40 mm-PH.2x100 mm-
	SL	SL.6 mm x40 mm SL.6 mm x100 mm-
	TORX 1/4"	T10-T15-T20-T25-T27-T30-T40
	SL 1/4"	3-4-5-6 mm
	PH 1/4"	PH.1-PH.2-PH.3
	1/4"(F)x1/4"(F) HEX	+
		1,5-2-2,5 mm
	1/2" (L-38 mm)	10-11-12-13-14-15-17-19-22-24-27-30-32 mm





















1/2" 1/4"



НАБОР ИНСТРУМЕНТОВ • SET OF TOOLS • ZESTAW NARZĘDZI

| PSC 77

Артикул Item	Код №		Размер(мм) Size (mm)	 KG	
<b>BR-77</b>	<b>5580</b>	6	4-32	5,86	1/5

	1/4" (L-25 mm)	4-5-6-7-8-9-10-11-12 mm
	1/4"	+
	1/4"	75 mm
	1/4"	+
	1/4"	+
	1/2"	+
	1/2"	125 mm - 250 mm
	1/2"	16 mm - 21 mm
	1/2"	+
		7-8-9-10-11-12-13-14-15-17-19 mm
	TORX 1/4" (L-25 mm)	T10-T15-T20-T25
	HEX 1/4" (L-25 mm)	3-4-5-6 mm
	SL 1/4" (L-25 mm)	3-4-5-5-7 mm
	PH 1/4" (L-25 mm)	PH.0-PH.1-PH.2-PH.3
	PZ 1/4" (L-25 mm)	PZ.1-PZ.2-PZ.3
	1/4" (F)x1/4" (F) HEX	+
		8x9-10x11-12x13-14x15 mm
		1,5-2-2,5-5-6-8-10 mm
	1/2" (L-38 mm)	10-11-12-13-14-15-17-19-22-24-27-30-32 mm
		3/8" (F)x1/2" (M)

1/2" 1/4"





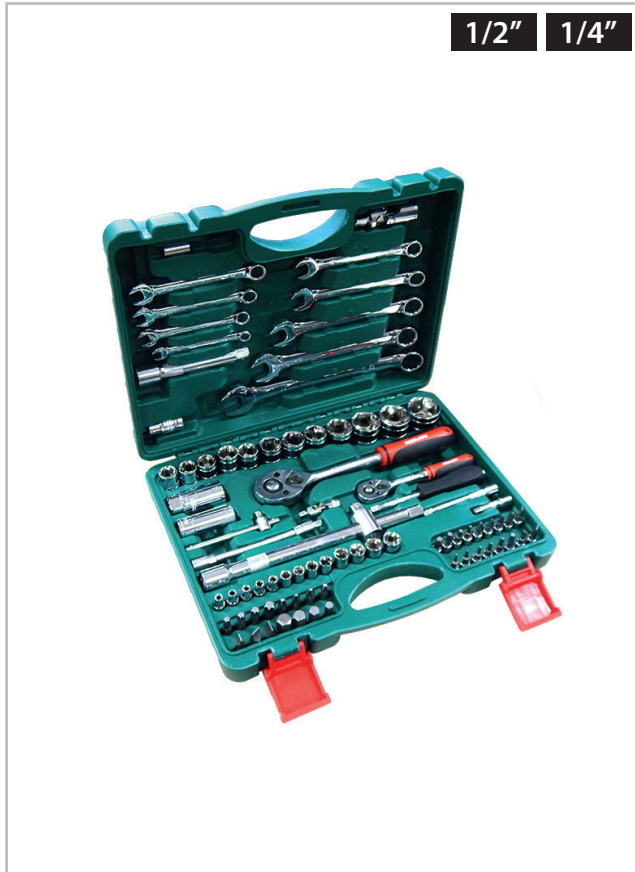

НАБОР ИНСТРУМЕНТОВ • SET OF TOOLS • ZESTAW NARZĘDZI

PSC 82

Артикул Item	Код №	Размер(мм) Size (mm)	KG	1/3
<b>BR-82</b>	<b>5575</b>	6 4-32	6,17	1/3

	1/4" (L-25 mm)	4-4,5-5-5,5-6-7-8-9-10-11-12-13-14 mm
	HEX 1/4"	3-4-5-6 mm
	TORX 1/4"	T8-T10-T15-T20-T25-T30
	SL 1/4"	4-5,5-7 mm
	PH 1/4"	PH.1-PH.2
	PZ 1/4"	PZ.1-PZ.2
	1/4"	+
	1/4"	50 мм - 100 мм
	1/4"	+
	1/4"	+
	1/4"	+
	HEX 5/16"	8-10-12-14 mm
	TORX 5/16"	T40-T45-T50-T55
	SL 5/16"	8-10-12 mm
	PH 5/16"	PH.3-PH.4
	PZ 5/16"	PZ.3-PZ.4
	1/2"	+
	1/2"	125 мм - 250 мм
	1/2"	16 мм - 21 мм
	1/2"	+
	1/2"	8-10-11-12-13-14-17-19-22 mm
	1/4" (F)x1/4" (F) HEX (L-25mm)	1/2" (F) x 5/16" (F) HEX
	1/2" (L-38 mm)	14-15-16-17-18-19-21-22-24-27-30-32 mm
		3/8" (F)-1/2" (M)



НАБОР ИНСТРУМЕНТОВ • SET OF TOOLS • ZESTAW NARZĘDZI



PSC 94

























Артикул Item	Код №	Размер(мм) Size (mm)	KG	1/3
<b>BR-94</b>	<b>5573</b>	6 4-32	6,9	1/3

	1/4" (L-25 mm)	4-4,5-5-5,5-6-7-8-9-10-11-12-13-14 mm
	1/4" (L-50 mm)	6-7-8-9-10-11-12-13 mm
	HEX 1/4"	3-4-5-6 mm
	TORX 1/4"	T8-T10-T15-T20-T25-T30
	SL 1/4"	4-5,5-7 mm
	PH 1/4"	PH.1-PH.2
	PZ 1/4"	PZ.1-PZ.2
	1/4"	+
	1/4"	50 мм - 100 мм
	1/4"	+
	1/4"	+
	1/4"	+
	1/4"	+
	HEX 5/16"	8-10-12-14 mm
	TORX 5/16"	T40-T45-T50-T55
	SL 5/16"	8-10-12 mm
	PH 5/16"	PH.3-PH.4
	PZ 5/16"	PZ.3-PZ.4
	1/2"	+
	1/2"	125 мм - 250 мм
	1/2"	16 мм - 21 мм
	1/2"	+
	HEX x1/4" (4гр.) (L-30 mm)	+
	1/2" (F)-5/16" (F) HEX (L-38 mm)+	
		1,5-2-2,5 mm
	1/2" (L-38 mm)	10-11-12-13-14-15-16-17-18-19-20-21-22-23-24-27-30-32 mm
	1/2" (L-77 mm)	14-15-17-19 mm
		3/8" (F)-1/2" (M)

НАБОР ИНСТРУМЕНТОВ • SET OF TOOLS • ZESTAW NARZĘDZI

| PSC 99

Артикул Item	Код №		Размер(мм) Size (mm)		
<b>BR-99</b>	<b>5581</b>	6	4-32	7,1	1/2

	1/4" (L-25 мм)	4-5-6-7-8-9-10-11-12-13 мм
	1/4" (L-50 мм)	9-10-11-12-13 мм
	1/4"	+
	1/4"	100 мм
	1/4"	+
	1/4"	+
	TORX 1/4" (L-25 мм)	T10-T15-T20-T25-T27-T30-T40
	SL 1/4" (L-25 мм)	3-4-5-6 мм
	PH 1/4" (L-25 мм)	PH.1-PH.2-PH.3
		1,5-2-2,5 мм
	1/2" (L-38 мм)	10-11-12-13-14-15-17-19-22-24-27-30-32 мм
	1/2"	16 мм - 21 мм
	1/2"	+
	1/2"	125 мм
	1/2"	+
	1/4" (F)x1/4" (F)(HEX) (L-25 мм)	+
		10-11-12-13-14-15-17-19 мм
	PH	PH.2x40 мм - PH.2x125 мм - PH.3x200 мм
	SL	SL.5x40 мм SL.5x100 мм
		+
		180 мм
		200 мм
		300gp
		+
		+

1/2"





























1/4"



НАБОР ИНСТРУМЕНТОВ • SET OF TOOLS • ZESTAW NARZĘDZI

| PSC 108

Артикул Item	Код №		Размер(мм) Size (mm)		
<b>BR-108</b>	<b>5574</b>	6	4-32	6,9	1/3

	1/4" (L-25 мм)	4-4,5-5-5,5-6-7-8-9-10-11-12-13-14 мм
	1/4" (L-50 мм)	6-7-8-9-10-11-12-13 мм
	1/4" (L-25 мм)	E4-E5-E6-E7-E8
	HEX 1/4"	3-4-5-6 мм
	TORX 1/4"	T8-T10-T15-T20-T25-T27-T30
	SL 1/4"	4-5-5,5 мм
	PH 1/4"	PH.1-PH.2
	PZ 1/4"	PZ.1-PZ.2
	1/4"	+
	1/4"	50 мм - 100 мм
	1/4"	+
	1/4"	+
	1/4"	+
		1,5-2-2,5 мм
	1/2" (L-38 мм)	10-11-12-13-14-15-16-17-18-19-20-21-22-24-27-30-32 мм
	1/2" (L-77 мм)	14-15-17-19-22 мм
	1/2" (L-38 мм)	E10-E11-E12-E14-E16-E18-E20-E24
	1/2"	16 мм - 21 мм
	1/2"	+
	1/2"	125 мм - 250 мм
	1/2"	+
		3/8" (F)x1/2" (M)
	HEX 5/16"	8-10-12-14 мм
	TORX 5/16"	T40-T45-T50-T55-T60
	SL 5/16"	7-8-10-12 мм
	PH 5/16"	PH.3-PH.4
	PZ 5/16"	PZ.3-PZ.4
	1/4" (HEX)x1/4" (4gp)(L-30 мм)	+
	1/2" (F)-5/16" (F) HEX (L-38 мм)	+

1/2"

1/4"





1/2" 1/4"  
3/8"

НАБОР ИНСТРУМЕНТОВ • SET OF TOOLS • ZESTAW NARZĘDZI

PSC 142

Артикул Item	Код №	Размер(мм) Size (mm)	KG	1/2
<b>BR-142</b>	<b>16843</b>	6	4-32	14
1/4" (L-25 mm)		4-4,5-5-5,5-6-7-8-9-10 mm		
1/4" (L-25 mm)		E4-E5-E6-E7-E8		
HEX 5/16"		2-3-4-5-6-7-8-10 mm		
TORX 5/16"		TT10-TT15-TT20-TT25-TT27-TT30-TT40		
SL 5/16"		4-5,5-7 mm		
PH 5/16"		PH.0-PH.1-PH.2-PH.3		
PZ 5/16"		PZ.0-PZ.1-PZ.2-PZ.3		
1/4"		50-100-150 mm		
3/8" (F)x1/2" (M)		3/8" (F)x1/2" (M)		
3/8" (F)x1/4" (M)		3/8" (F)x1/4" (M)		
1/4"		+		
1/4"		+		
1/4"		24 зуб		
3/8" (L-38 mm)		8-9-10-11-12-13-14-15-16-17-18-19-21-22-24 mm		
3/8"		75-150 mm		
3/8"		+		
3/8"		24 зуб		
3/8" (F)x5/16" (F) HEX		3/8" (F)x5/16" (F) HEX		
1/2"		8-9-10-12-13-14-15-16-17-18-19-21-22-23-24-27-30-32 mm		
1/2"		E10-E12-E14-E16-E20		
1/2"		16 mm - 20,6 mm		
1/2"		75-250 mm		
1/2"		+		
1/2"		250 mm		
1/2"		+		
1/2"		+		
1/2"		6-7-8-9-10-11-12-13-14-15-16-17-18-19-21-22-24 mm		
1/2"		8x10, 10x11, 12x13, 17x19		
1/2"		2,5-3-4-5-6-7-8-10-12-14 mm		
300 гр		300 гр		
175 мм		175 мм		
200 мм		200 мм		
+		+		
PH		PH.1x40 mm-PH.2x150 mm-PH.2x100 mm		
SL		SL.5x40 mm-SL.6.5x100 mm		
SL		SL.6.5x150 mm		



1/2" 1/4"  
3/8"

НАБОР ИНСТРУМЕНТОВ • SET OF TOOLS • ZESTAW NARZĘDZI

PSC 171

Артикул Item	Код №	Размер(мм) Size (mm)	KG	1/2
<b>BR-171</b>	<b>5585</b>	6	4-32	9,435
1/4" (L-25 mm)		4-4,5-5-5,5-6-7-8-9-10-11-12-13-14 mm		
1/4" (L-50 mm)		4-5-6-7-8-9-10 mm		
1/4" (L-25 mm)		E4-E5-E6-E7-E8		
HEX 1/4"		2-3-4-5-6 mm		
TORX 1/4"		T8-T9-T10-T15-T20-T27-T30 (без отверстия) T7H-T8H-T9H-T10H-T15H-T20H-T25H (с отверстием)		
SL 1/4"		4-5,5 mm		
PH 1/4"		PH.1-PH.2-PH.3		
PZ 1/4"		PZ.1-PZ.2-PZ.4		
1/4"		+		
1/4"		50 мм - 100 мм		
1/4"		+		
1/4"		+		
1/4"		+		
HEX 5/16"		7-8-10-12-14 mm		
TORX 5/16"		T40-T45-T50-T55-T60-T70 (без отверстия) T40H-T45H-T50H-T55H-T60H-T70H (с отверстием)		
SL 5/16"		8-10-12 mm		
PH 5/16"		PH.3-PH4		
PZ 5/16"		PZ.3-PZ5		
3/8" (L-28 mm)		10-11-12-13-14-15-16-17-18-19 mm		
3/8" (L-63 mm)		10-11-12-13-14-15 mm		
3/8" (L-28 mm)		E10-E11-E12-E14-E16-E18		
3/8"		21 mm		
3/8"		+		
3/8"		150 мм		
3/8"		+		
1/2"		+		
1/2"		125 мм - 250 мм		
1/2"		16 мм - 21 мм		
1/2"		+		
TORX 1/4" (L-25 mm)		T8-T9-T10-T15-T20-T25-T30 (без отверстия) T8H-T9H-T10H-T15H-T20H-T25H-T30H (с отверстием)		
HEX 1/4"		3-4-5 mm		
SL 1/4"		4-5,5-7 mm		
3/8" (F)x5/16" (F) HEX (L-30 mm)		+		
1/4" (F)x1/4" (F) HEX (L-25 mm)		+		
1/2" (F)-5/16" (F) HEX (L-38 mm)		+		
1,5-2-2,5-3-4-5-6 мм		1,5-2-2,5-3-4-5-6 мм		
1/2" (L-38 mm)		10-11-12-13-14-15-16-17-18-19-20-21-22-24-27-30-32mm		
1/2" (L-77 mm)		16-17-18-19-22 mm		
1/2" (L-38 mm)		E20-E24		
3/8" (F)x1/2" (M)		3/8" (F)x1/2" (M)		



НАБОР ИНСТРУМЕНТОВ • SET OF TOOLS • ZESTAW NARZĘDZI

PSC 218

Артикул Item	Код №	Размер(мм) Size (mm)	Вес KG	Объем L
BR-218	792	6	4-32	10,75

Артикул Item	Код №	Размер(мм) Size (mm)	Вес KG	Объем L
1/4" (L-25 mm)		4-4,5-5-5,5-6-7-8-9-10-11-12-13-14 mm		
1/4" (L-25 mm)		4-5-6-8-9-10 mm		
1/4" (L-25 mm)		E4-E5-E6-E7-E8		
HEX 1/4"		3-4-5-6-7-8 mm		
TORX 1/4"		T8-T10-T15-T20-T25-T27-T30-T40		
PH 1/4"		PH.1 - PH.2 -PH.3		
SL 1/4"		4-5,5-6,5-7-8 mm		
PZ 1/4"		PZ.1 - PZ.2 -PZ.3		
1/4"		+		
1/4"		50 mm - 100 mm		
1/4"		+		
1/4"		+		
1/4"		+		
1/4"		+		
HEX 5/16"		7-8-10-10-12-12-14 mm		
TORX 5/16"		T27-T30-T30-T40-T40-T45-T45-T50-T50-T55-T55-T60		
SL 5/16"		10 mm - 12 mm		
PH 5/16"		PH.3-PH.3-PH.4-PH.4		
PZ 5/16"		PZ.3-PZ.3-PZ.4-PZ.4		
3/8" (L-28 mm)		10-11-12-13-14-15-16-17-18-19 mm		
3/8" (L-63 mm)		10-11-12-13-14-15 mm		
3/8" (L-28 mm)		E8-E10-E12-E14-E16-E18		
3/8"		+		
3/8"		125 mm		
3/8"		+		
TORX 1/2" (L-55 mm)		T55-T60		
1/2"		+		
1/2"		125 mm - 250 mm		
1/2"		16 mm-16 mm (под ключ) - 21 mm		
1/2"		+		
		8-9-10-11-12-13-14-15-16-17-18-19 mm		
TORX 1/4" (L-25 mm)		T8-T8-T10-T10-T15-T20-T20-T25-T25-T27-T27-T30-T30-T40-T40		
		T10H-T15H-T20H-T25H-T27H-T30H-T40H		
HEX 1/4" (L-25 mm)		2-3-4-5-6-7-8 mm		
SL 1/4" (L-25 mm)		4-5,5-6,5-7 mm		
PH 1/4" (L-25 mm)		PH.0-PH.1-PH.2-PH.3		
PZ 1/4" (L-25 mm)		PZ.0-PZ.1-PZ.2-PZ.3		
		1/4"(F)x1/4"(F) (HEX)		
		(HEX) (L-30 mm)		
		(HEX) (L-38 mm)		
		1,27-1,27-1,5-1,5-2-2-2,5-3-4-5 mm		
1/2" (L-38 mm)		10-11-12-13-14-15-16-17-19-20-21-22-24-27-30-32 mm		
1/2" (L-77 mm)		16-17-18-19-22 mm		
1/2" (L-77 mm)		E20-E22-E24		
1/2" (L-38 mm)		3/8"(F)x1/2"(M)		

1/2" 1/4"  
3/8"





## Уважаемые господа!

Мы рады в очередной раз предложить Вам каталог инструмента под брендом **BaumAuto**.

Появление данного каталога, свидетельствует о том, что одна из поставленных перед коллективом компании достигнута и результат этой работы наш каталог.

Постоянная, слаженная и тесная работа между изготовителем и поставщиком позволила нам достаточно оперативно среагировать на возросшие требования и интерес к нашему товару со стороны покупателя.

Применение современных материалов, оборудования и технологий, позволило производителям существенно улучшить качество инструмента, уменьшить его себестоимость, представить инструмент в более респектабельном и привлекательном виде.

На сегодняшний день инструмент под брендом **BaumAuto** занимает высокие позиции по своим эксплуатационным данным, качественной составляющей и ценовой доступности, что очень немаловажно для обычного потребителя.

В зависимости от Ваших намеченных целей и задач, Вы всегда сможете найти у нас тот инструмент или приспособление, которые в свою очередь помогут Вам квалифицированно, быстро и главное экономично, сточки зрения финансовых затрат их выполнить.

Наш каталог поможет Вам с выбором необходимого инструмента, ознакомиться с его техническими характеристиками не выходя из офиса или дома, а посетив наш выставочный зал, который на сегодняшний день занимает площадь более 500м<sup>2</sup>, воочию увидеть, потрогать руками выбранный Вами инструмент. Квалифицированные консультанты компании, работающие на зале, проконсультируют Вас в отношении правильности выбора, возможностей, наличия и стоимости инструмента.

Коллектив компании желает Вам удачных покупок и долгосрочного сотрудничества.

С уважением,  
Руководитель компании  
«ТД «Форсаж Инструмент Бел»

# BAUM AUTO

1. НАБОРЫ ИНСТРУМЕНТОВ  
Tool set / Zestawy narzędzi
2. КЛЮЧИ ГАЕЧНЫЕ, КЛЮЧИ Г-ОБРАЗНЫЕ  
Nut wrenches, L - shaped wrenches / Nut wrenches, L-shaped wrenches
3. ШАРНИРНО-ГУБЦЕВЫЙ ИНСТРУМЕНТ  
Hinged pliers / Narzędzia zawiasowe i szczękowe
4. ОТВЕРТКИ, БИТЫ  
Screwdrivers, Bits / Wkrętaki, Bity
5. ВСПОМОГАТЕЛЬНЫЙ ИНСТРУМЕНТ  
Auxiliary tools / Narzędzia do gwintowania i podobne
6. СПЕЦИАЛЬНЫЙ ИНСТРУМЕНТ  
Special tools / Narzędzia pomocnicze



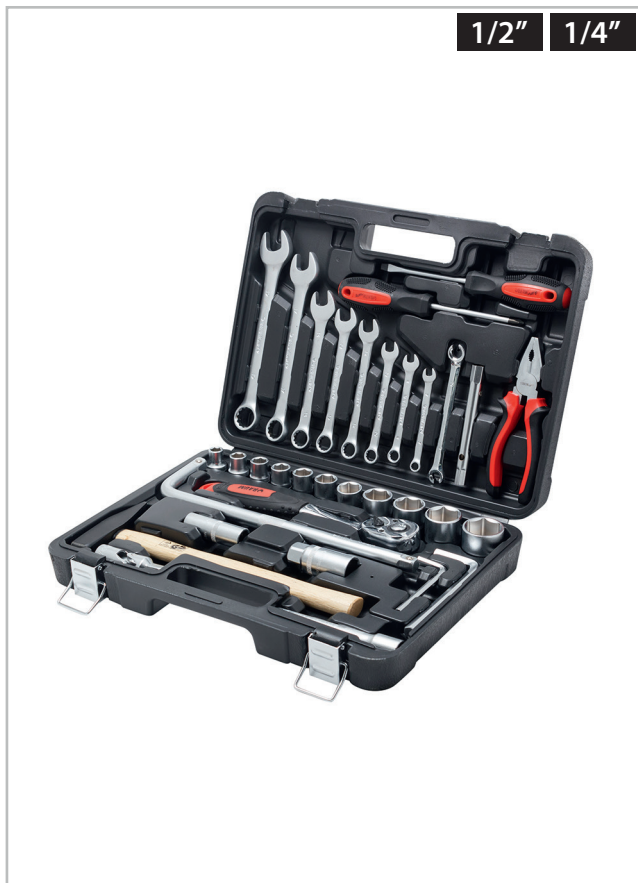













**1/2" 1/4"**

## НАБОР ИНСТРУМЕНТОВ • SET OF TOOLS • ZESTAW NARZĘDZI

PSC 33

Артикул Item	Код №		Размер(мм) Size (mm)		
<b>BM33</b>	<b>10491</b>	6	4-32	5,4	1/3























	1/2"	10-12-13-14-15-17-19-22-24-27-30 мм
	1/2"	16 - 21 мм
	1/2"	+
	1/2"	+
		8x10 мм
		6-12 мм
		7-8-10-12-13-14-17-19 мм
		8x10 мм
		300 гр
	PH	PH.2x100 мм
	SL	SL.6x100 мм
	1/2"	180 мм
	1/2"	+
	1/2"	100 мм

**1/2" 1/4"**

## НАБОР ИНСТРУМЕНТОВ • SET OF TOOLS • ZESTAW NARZĘDZI



PSC 82

























Артикул Item	Код №		Размер(мм) Size (mm)		
<b>BM82</b>	<b>16721</b>	6	4-32	6,3	1/3

	1/4" (L-25 mm)	4-4,5-5-6-7-8-9-10-11-12-13-14 мм
	HEX 1/4"	3-4-5-6 мм
	TORX 1/4"	T8-T10-T15-T20-T25-T30
	SL 1/4"	4-5-5-7 мм
	PH 1/4"	PH.1-PH.2
	PZ 1/4"	PZ.1-PZ.2
	1/4"	+
	1/4"	50 - 100 мм
	1/4"	+
	1/4"	115 мм
	1/4"	+
	1/4"	+
		3/8"(F)x1/2"(M) (с отверстием)
	1/2" (L-40 мм)	14-15-16-17-18-19-22-24-27-30-32 мм
		1/4"(M)x1/4"(M)
		1/2"x5/16"
	HEX 5/16"	8-10-12-14 мм
	TORX 5/16"	T40-T45-T50-T55
	SL 5/16"	8-10-12 мм
	PH 5/16"	PH.3-PH.4
	PZ 5/16"	PZ.3-PZ.4
	1/2"	+
	1/2"	125 - 250 мм
	1/2"	16 - 20 мм
	1/2"	+
		8-10-11-12-13-14-17-19-22 мм

НАБОР ИНСТРУМЕНТОВ • SET OF TOOLS • ZESTAW NARZĘDZI

| PSC 94

Артикул Item	Код №		Размер(мм) Size (mm)		
<b>BM94</b>	<b>16724</b>	6	4-32	6,3	1/3

	1/4" (L-25 мм)	4-4,5-5-5,5-6-7-8-9-10-11-12-13-14 мм
	1/4" (L-50 мм)	6-7-8-9-10-11-12-13 мм
	HEX 1/4"	3-4-5-6 мм
	TORX 1/4"	T8-T10-T15-T20-T25-T30
	SL 1/4"	4-5,5-7 мм
	PH 1/4"	PH.1-PH.2
	PZ 1/4"	PZ.1-PZ.2
	1/4"	+
	1/4"	50 - 100 мм
	1/4"	+
	1/4"	115 мм
	1/4"	+
	1/2" (L-40 мм)	10-11-12-13-14-15-16-17-18-19-20-21-22-23-24-27-30-32 мм
	1/2" (L-77 мм)	14-15-17-19 мм
		3/8"(F)x1/2"(M) (с отверстием)
		1/2"x5/16"
	HEX 5/16"	8-10-12-14 мм
	TORX 5/16"	T40-T45-T50-T55
	SL 5/16"	8-10-12 мм
	PH 5/16"	PH.3-PH.4
	PZ 5/16"	PZ.3-PZ.4
	1/2"	+
	1/2"	125 - 250 мм
	1/2"	16 - 20 мм
	1/2"	+































1/2" 1/4"



НАБОР ИНСТРУМЕНТОВ • SET OF TOOLS • ZESTAW NARZĘDZI

| PSC 101

Артикул Item	Код №		Размер(мм) Size (mm)		
<b>BM101</b>	<b>10490</b>	6	4-32	8,667	1/3

	1/4" (L-25 мм)	4-5-6-7-8-9-10-11-12-13 мм
	1/4" (L-50 мм)	6-7-8-9 мм
	HEX 1/4"	2-3-4-5-6 мм
	TORX 1/4"	T15-T20-T25-T30
	SL 1/4"	4-4,5-7 мм
	PH 1/4"	PH.1-PH.2
	PZ 1/4"	PZ.1-PZ.2
	1/4"	+
	1/4"	75 мм
	1/4"	+
	1/4"	+
		115 мм
		1,5-2-2,5 мм
	1/2" (L-40 мм)	10-11-12-13-14-15-16-18-20-22-24-27-30-32 мм
	TORX 5/16"	T40
	PH 5/16"	PH.3
	PZ 5/16"	PZ.3
	1/2"	+
	1/2"	125-250 мм
	1/2"	+
	1/2"	16 - 21 мм
		+
		10-11-12-13-14-15-17-19 мм
		+
		300 гр
		+
	PH	PH.6x100 мм-PH.6x38 мм
	SL	6x100 мм-6x38 мм
	PZ	8x200 мм
		+
		+

1/2" 1/4"





НАБОР ИНСТРУМЕНТОВ • SET OF TOOLS • ZESTAW NARZĘDZI

PSC 108

Артикул Item	Код №	Размер(мм) Size (mm)	Размер(мм) Size (mm)	KG	1/3
<b>BM108</b>	<b>16725</b>	6	4-32	6,75	1/3

1/4" (L-25 мм)	4-4,5-5-6-7-8-9-10-11-12-13-14 мм
1/4" (L-50 мм)	6-7-8-9-10-11-12-13 мм
1/4"	E4-E5-E6-E7-E8
HEX 1/4"	3-4-5-6 мм
TORX 1/4"	T8-T10-T15-T20-T25-T27-T30
SL 1/4"	4-5-5,6,5 мм
PH 1/4"	PH.1-PH.2
PZ 1/4"	PZ.1-PZ.2
1/4"	+
1/4"	50 - 100 мм
1/4"	+
1/4"	115 мм
1/4"	150 мм
1/2" (L-40 мм)	10-11-12-13-14-15-16-17-18-19-20-21-22-24-27-30-32 мм
1/2" (L-77 мм)	14-15-17-19-22 мм
1/2"	E10-E11-E12-E14-E16-E18-E20-E24
3/8"(F)-1/2"(M)	
1/2(F) x 5/16 (F) HEX	
HEX 5/16"	7-8-10-12-14 мм
TORX 5/16"	T40-T45-T50-T55-T60
SL 5/16"	8-10-12 мм
PH 5/16"	PH.3-PH.4
PZ 5/16"	PZ.3-PZ.4
1/2"	+
1/2"	125 - 250 мм
1/2"	16 - 21 мм
1/2"	+



НАБОР ИНСТРУМЕНТОВ • SET OF TOOLS • ZESTAW NARZĘDZI

PSC 171

Артикул Item	Код №	Размер(мм) Size (mm)	Размер(мм) Size (mm)	KG	1/3
<b>BM171</b>	<b>16733</b>	6	4-32	9,1	1/3

1/4" (L-25 мм)	4-4,5-5-5,5-6-7-8-9-10-11-12-13-14 мм
1/4" (L-50 мм)	4-5-6-7-8-9-10 мм
1/4" (L-25 мм)	E4-E5-E6-E7-E8
HEX 1/4"	2-3-4-5-6 мм
TORX 1/4"	T8-T9-T10-T15-T20-T25-T27-T30; TH8-TH9-TH10-TH15-TH20-TH25-TH27-TH30 (с отверстием)
SL 1/4"	PH.1-PH.2-PH.3
PH 1/4"	4-5,5 мм
PZ 1/4"	PZ.1-PZ.2-PZ.4
1/4"	+
1/4"	50 - 100 мм
1/4"	+
1/4"	+
1/4"	+
HEX 5/16"	7-8-10-12-14 мм
TORX 5/16"	T40-T45-T50-T55-T60-T70; T40H-T45H-T50H-T55H-T60H-T70H (с отверстием)
SL 5/16"	8-10-12 мм
PH 5/16"	PH.3-PH.4
PZ 5/16"	PZ.3-PZ.5
3/8" (L-28 мм)	10-11-12-13-14-15-16-17-18-19 мм
3/8" (L-63 мм)	10-11-12-13-14-15 мм
3/8" (L-28 мм)	E10-E11-E12-E14-E16-E18
3/8"	18 мм
3/8"	+
3/8"	150 мм
3/8"	+
1/2"	+
1/2"	125 - 250 мм
1/2"	16 - 21 мм
1/2"	+
TORX 1/4" (L-25 мм)	T5-T6-T7 T7H-T10H-T15H-T20H-T25H-T27H-T30H-T40H-T45H (с отверстием)
Spline 1/4" (L-25 мм)	M5-M6-M8 мм
Ribe	M5-M6-M7-M8-M9 3/8"(F)x5/16"(F) HEX 1/4"(F)x1/4"(F) HEX 1/2"(F)-5/16"(F) HEX 1,5-2-2,5-3-4-5-6 мм
1/2" (L-38 мм)	10-11-12-13-14-15-16-17-18-19-20-21-22-24-27-30-32 мм
1/2" (L-77 мм)	16-17-18-19-22 мм
1/2" (L-38 мм)	E20-E24
3/8(F)x1/2(M)	

КЛЮЧ КОМБИНИРОВАННЫЙ ТРЕЩОТОЧНЫЙ • COMBINATION RATCHET WRENCH • KLUCZ PŁASKO-OCZKOWY Z GRZECHOTKĄ • RATSCHENRINGMAULSCHLÜSSEL • CLÉ MIXTE À CLIQUET • LLAVE COMBINADA FIJA ABIERTA Y CARRACA

Артикул Item	Код №	Размер(мм) Size (mm)	KG	
BM600708	16807	8	0,042	1/420
BM600709	16809	9	0,043	1/300
BM600710	16810	10	0,065	1/300
BM600712	16811	12	0,093	1/300
BM600713	16812	13	0,107	1/250
BM600714	16813	14	0,132	1/120
BM600715	16814	15	0,132	1/120
BM600716	16815	16	0,14	1/120
BM600717	16816	17	0,2	1/120
BM600718	16817	18	0,265	1/80
BM600719	16818	19	0,196	1/80
BM600722	16819	22	0,44	1/64

КЛЮЧ КОМБИНИРОВАННЫЙ ТРЕЩОТОЧНЫЙ С ШАРНИРОМ • FLEXIBLERATCHET COMBINATION WRENCH • KLUCZ PŁASKO-OCZKOWY Z GRZECHOTKĄ I PRZEGUBEM • RATSCHENRINGMAULSCHLÜSSEL CLÉ MIXTE À CLIQUET TÊTE ARTICULÉE • LLAVE COMBINADA FIJA ABIERTA Y CARRACA

Артикул Item	Код №	Размер(мм) Size (mm)	KG	
BM600708F	15543	8	0,043	1/300
BM600709F	15544	9	0,045	1/300
BM600710F	15546	10	0,065	1/300
BM600712F	15547	12	0,091	1/300
BM600713F	15548	13	0,118	1/192
BM600714F	15550	14	0,155	1/180
BM600715F	15551	15	0,18	1/120
BM600716F	15552	16	0,18	1/120
BM600717F	15553	17	0,225	1/60
BM600718F	15554	18	0,24	1/60
BM600719F	15555	19	0,205	1/60
BM600722F	15556	22	0,45	1/40
BM600724F	15557	24	0,52	1/40
BM600727F	15558	27	0,58	1/20
BM600730F	15559	30	0,74	1/20
BM600732F	15560	32	1,03	1/20

КЛЮЧ Г-ОБРАЗНЫЙ ТОРЦЕВОЙ • L-SHAPED HEX WRENCH • KLUCZ W KSZTAŁCIE Г 6-KĄTNY

Артикул Item	Код №	Размер(мм) Size (mm)	∅ (mm)	KG	
16468	10/12	12	0,144	12L0001012	
16467	10/13	12	0,145	12L0001013	
18722	12/13	12	0,157	12L0001213	

КЛЮЧ ТРУБЧАТЫЙ ТОРЦЕВОЙ • TUBULAR END KEY • KLUCZ RUROWY NASADOWY

Артикул Item	Код №	←→ L (mm)	Размер(мм) Size (mm)	KG	
16468	130	8x10	0,049	12L.0010810	







КЛЮЧ Y-ОБРАЗНЫЙ ТОРЦЕВОЙ • Y-SHAPED KEY • KLUCZ W KSZTAŁCIE Y

Артикул Item	Код №	Размер(мм) Size (mm)	KG	1/100
BM-03002	16690	8,10,12	0,27	1/100



НАБОР КЛЮЧЕЙ РАЗНОПРОФИЛЬНЫХ СКЛАДНОЙ • FOLDING SET OF KEYS OF DIFFERENT PROFILES

PSC 11

Артикул Item	Код №	KG	1/30
BM-3041611	18460	0,268	1/30

- H: 2,2,5,3,4,5,6;
- ⊕ PH: 1,2;
- ⊗ T25;
- ┆ SL: 6 мм;
- HEX: 3, 3.5, 4, 8, 10мм



НАБОР КЛЮЧЕЙ Г-ОБРАЗНЫХ 6-ГРАННЫХ • HEX KEY SET • ZESTAW KLUCZY IMBUSOW • SECHKANT-STIFTSCHLÜSSELSATZ • SET DE CLÉS ALLEN • JUEGO DE LLAVES

PSC 9

Артикул Item	Код №	Размер(мм) Size (mm)	KG	1/50
BM-03025S	16752	1.5, 2, 2.5, 3, 4, 5, 6, 8, 10	0,3	1/50
BM-03025L	16751	L 1.5, 2, 2.5, 3, 4, 5, 6, 8, 10	0,38	1/50
BM-03025E	16750	XL 1.5, 2, 2.5, 3, 4, 5, 6, 8, 10	0,502	1/50



НАБОР КЛЮЧЕЙ Г-ОБРАЗНЫХ 6-ГРАННЫХ С ШАРОМ • HEX KEY SET • ZESTAW KLUCZY IMBUSOW • SECHKANT-STIFTSCHLÜSSELSATZ • SET DE CLÉS ALLEN • JUEGO DE LLAVES

PSC 9

Артикул Item	Код №	Размер(мм) Size (mm)	KG	1/50
BM-03010S	16749	1.5, 2, 2.5, 3, 4, 5, 6, 8, 10	0,3	1/50
BM-03010L	16748	L 1.5, 2, 2.5, 3, 4, 5, 6, 8, 10	0,38	1/50
BM-03010E	16747	XL 1.5, 2, 2.5, 3, 4, 5, 6, 8, 10	0,502	1/50



НАБОР КЛЮЧЕЙ Г-ОБРАЗНЫХ TORX С ОТВЕРСТИЕМ • TORX KEY SET • ZESTAW KLUCZY TORX • TORX-STIFTSCHLÜSSELSATZ • SET DE CLÉS ALLEN • JUEGO DE LLAVES TORX

Артикул Item	Код №	Размер(мм) Size (mm)	KG	1/10
BM-03026S	16755	T10,T15,T20,T25,T27,T30,T40,T45,T50	0,28	1/50
BM-03026L	16754	L T10,T15,T20,T25,T27,T30,T40,T45,T50	0,36	1/50
BM-03026E	16753	XL T10,T15,T20,T25,T27,T30,T40,T45,T50	0,48	1/50

| psc 9



НАБОР КЛЮЧЕЙ КОМБИНИРОВАННЫХ ТРЕЩОТОЧНЫХ • COMBINATION RATCHET WRENCH SET • KOMPLET KLUCZY PŁASKO-OCZKOWYCH Z GRZECHOTKĄ • KNARRENRINGMAULSCHLÜSSEL-SATZ • SET DE CLÉS MIXTE À CLIQUET • JUEGO DE LLAVES PLANAS CON MATRACA

Артикул Item	Код №	Размер(мм) Size (mm)	KG	1/10
BM61072	16820	8,10,12,13,14,17,19	1,1	1/10

| psc 7



НАБОР КЛЮЧЕЙ КОМБИНИРОВАННЫХ ТРЕЩОТОЧНЫХ • COMBINATION RATCHET WRENCH SET • KOMPLET KLUCZY PŁASKO-OCZKOWYCH Z GRZECHOTKĄ • KNARRENRINGMAULSCHLÜSSEL-SATZ • SET DE CLÉS MIXTE À CLIQUET • JUEGO DE LLAVES PLANAS CON MATRACA

Артикул Item	Код №	Размер(мм) Size (mm)	KG	1/10
BM61102	16822	8,10,12,13,14,15,16,17,18,19	1,225	1/10

| psc 10



НАБОР КЛЮЧЕЙ КОМБИНИРОВАННЫХ ТРЕЩОТОЧНЫХ • COMBINATION RATCHET WRENCH SET • KOMPLET KLUCZY PŁASKO-OCZKOWYCH Z GRZECHOTKĄ • KNARRENRINGMAULSCHLÜSSEL-SATZ • SET DE CLÉS MIXTE À CLIQUET • JUEGO DE LLAVES PLANAS CON MATRACA

Артикул Item	Код №	Размер(мм) Size (mm)	KG	1/10
BM61122	16824	8,9,10,12,13,14,15,16,17,18,19,22	1,45	1/10

| psc 12





НАБОР КЛЮЧЕЙ КОМБИНИРОВАННЫХ ТРЕЩОТОЧНЫХ С ШАРНИРОМ • COMBINATION SPANNER •  
 KOMPLET KLUCZY PŁASKO OCZKOWYCH • MAULRINGSCHLÜSSELSATZ • SET DE CLÉS MIXTES • JUEGO  
 DE COMBINADAS CON LLAVE DE ESTRELLA

Артикул Item	Код №	Размер(мм) Size (mm)	KG	1/10
<b>BM61072F</b>	<b>15561</b>	8, 10, 12,13,14, 17, 19	1,2	1/10

| psc 7



НАБОР КЛЮЧЕЙ КОМБИНИРОВАННЫХ ТРЕЩОТОЧНЫХ С ШАРНИРОМ • COMBINATION SPANNER •  
 KOMPLET KLUCZY PŁASKO OCZKOWYCH • MAULRINGSCHLÜSSELSATZ • SET DE CLÉS MIXTES • JUEGO  
 DE COMBINADAS CON LLAVE DE ESTRELLA

Артикул Item	Код №	Размер(мм) Size (mm)	KG	1/10
<b>BM61102F</b>	<b>15562</b>	8,10,12,13,14,15,16,17,18,19	1,35	1/10

| psc 10



НАБОР КЛЮЧЕЙ КОМБИНИРОВАННЫХ ТРЕЩОТОЧНЫХ С ШАРНИРОМ • COMBINATION SPANNER •  
 KOMPLET KLUCZY PŁASKO OCZKOWYCH • MAULRINGSCHLÜSSELSATZ • SET DE CLÉS MIXTES • JUEGO  
 DE COMBINADAS CON LLAVE DE ESTRELLA

Артикул Item	Код №	Размер(мм) Size (mm)	KG	1/10
<b>BM61122F</b>	<b>15563</b>	8,9,10,12,13,14,15,16,17,18,19,22	1,53	1/10

| psc 12

ПЛОСКОГУБЦЫ МИНИ • COMBINATION PLIERS • SZCZYPCE UNIWERSALNE • KOMBINATIONSZANGE • PINCE UNIVERSELLE • ALICATES UNIVERSALES

Артикул Item	Код №	↔ (дюйм./inch)	↔ (mm)	KG	☐
BM-01001-C	12282	4,5"	110	0,09	1/50



ПЛОСКОГУБЦЫ КОМБИНИРОВАННЫЕ МИНИ • COMBINATION PLIERS • SZCZYPCE UNIWERSALNE • KOMBINATIONSZANGE • PINCE UNIVERSELLE • ALICATES UNIVERSALES

Артикул Item	Код №	↔ (дюйм./inch)	↔ (mm)	KG	☐
BM-01001-H	12739	4,5"	110	0,09	1/50



ПЛОСКОГУБЦЫ КОМБИНИРОВАННЫЕ • COMBINATION PLIERS • SZCZYPCE UNIWERSALNE • KOMBINATIONSZANGE • PINCE UNIVERSELLE • ALICATES UNIVERSALES

Артикул Item	Код №	↔ (дюйм./inch)	↔ (mm)	KG	☐
BM-3046126	15743	6"	150	0,265	1/120
BM-3046127	15744	7"	175	0,33	1/96
BM-3046128	15745	8"	200	0,44	1/72



ПЛОСКОГУБЦЫ КОМБИНИРОВАННЫЕ • COMBINATION PLIERS • SZCZYPCE UNIWERSALNE • KOMBINATIONSZANGE • PINCE UNIVERSELLE • ALICATES UNIVERSALES

Артикул Item	Код №	↔ (дюйм./inch)	↔ (mm)	KG	☐
BM-01001-6(бух см)	11019	6"	150	0,24	1/50
BM-01001-7	11099	7"	175	0,27	1/50
BM-01001-8	11105	8"	200	0,36	1/50





КРУГЛОГУБЦЫ МИНИ • ROUND NOSE PLIERS • SZCZYPCE OKRĄGLE • RUNDZANGE • PINCE RONDE • ALICATES DE PUNTA REDONDA

Артикул Item	Код №	(дюйм./inch)	(mm)	KG	1/50
VM-01001-F	12422	4,5"	110	0,09	1/50



УТКОНОСЫ МИНИ • FLAT NOSE PLIERS • SZCZYPCE PŁASKIE • ELEKTRIKERFLACHZANGE • PINCE PLATE • ALICATES DE BOCAS PLANAS

Артикул Item	Код №	(дюйм./inch)	(mm)	KG	1/50
VM-01001-G	12479	4,5"	110	0,11	1/50



УТКОНОСЫ КОМБИНИРОВАННЫЕ МИНИ • FLAT NOSE PLIERS • SZCZYPCE PŁASKIE • ELEKTRIKERFLACHZANGE • PINCE PLATE • ALICATES DE BOCAS PLANAS

Артикул Item	Код №	(дюйм./inch)	(mm)	KG	1/50
VM-01001-A	11999	4,5"	110	0,09	1/50



УТКОНОСЫ ИЗОГНУТЫЕ МИНИ НА 45° • FLAT NOSE PLIERS • SZCZYPCE PŁASKIE • ELEKTRIKERFLACHZANGE • PINCE PLATE • ALICATES DE BOCAS PLANAS

Артикул Item	Код №	(дюйм./inch)	(mm)	KG	1/50
VM-01001-E	12382	4,5"	110	0,09	1/50

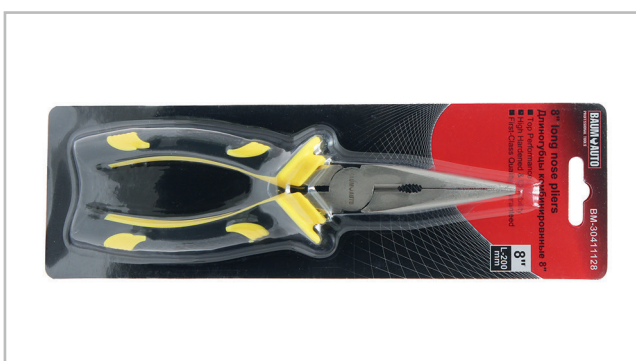





УТКОНОСЫ КОМБИНИРОВАННЫЕ • FLAT NOSE PLIERS • SZCZYPCE PŁASKIE • ELEKTRIKERFLACHZANGE • PINCE PLATE • ALICATES DE BOCAS PLANAS

Артикул Item	Код №	(дюйм./inch)	(mm)	KG	1/144
VM-30411126	15732	6"	150	0,2	1/144
VM-30411128	15733	8"	200	0,3	1/120





УТКОНОСЫ КОМБИНИРОВАННЫЕ • FLAT NOSE PLIERS • SZCZYPCE PŁASKIE • ELEKTRIKERFLACHZANGE • PINCE PLATE • ALICATES DE BOCAS PLANAS

Артикул Item	Код №	 (дюйм./inch)	 (mm)	 KG	
BM-01002-7	11516	7"	175	0,24	1/50
BM-01002-8	11975	8"	200	0,24	1/50



УТКОНОСЫ КОМБИНИРОВАННЫЕ ИЗОГНУТЫЕ НА 45° • FLAT NOSE PLIERS • SZCZYPCE PŁASKIE • ELEKTRIKERFLACHZANGE • PINCE PLATE • ALICATES DE BOCAS PLANAS

Артикул Item	Код №	 (дюйм./inch)	 (mm)	 KG	
BM-01004-8	11976	8"	200	0,24	1/50







БОКОРЕЗЫ МИНИ • DIAGONAL SIDE CUTTING PLIERS • SZCZYPCE TNĄCE BOCZNE • SEITENSCHNEIDER • PINCE À COUPE LATÉRALE • ALICATES CORTE LATERAL

Артикул Item	Код №	 (дюйм./inch)	 (mm)	 KG	
BM-01001-B	12046	4,5"	110	0,09	1/50







БОКОРЕЗЫ • DIAGONAL SIDE CUTTING PLIERS • SZCZYPCE TNĄCE BOCZNE • SEITENSCHNEIDER • PINCE À COUPE LATÉRALE • ALICATES CORTE LATERAL

Артикул Item	Код №	 (дюйм./inch)	 (mm)	 KG	
BM-01006-6	11504	6"	150	0,24	1/50
BM-01006-7	11514	7"	180	0,27	1/50



БОКОРЕЗЫ ДИАГОНАЛЬНЫЕ • DIAGONAL SIDE CUTTING PLIERS • SZCZYPCE TNĄCE BOCZNE • SEITENSCHNEIDER • PINCE À COUPE LATÉRALE • ALICATES CORTE LATERAL

Артикул Item	Код №	 (дюйм./inch)	 (mm)	 KG	
BM-01005-7	11977	7"	180	0,34	1/50





КУСАЧКИ ТОРЦЕВЫЕ МИНИ • DIAGONALSIDECUTTINGPLIERS • SZCZYPCE TNĄCE BOCZNE • SEITENSCHNEIDER • PINCE À COUPELATÉRALE • ALICATESCORTELATER

Артикул Item	Код №	↔ (дюйм/inch)	↔ (mm)	⚖️ KG	📦 1/50
BM-01001-D	12340	4,5"	110	0,09	1/50



КУСАЧКИ ТОРЦЕВЫЕ • DIAGONALSIDECUTTINGPLIERS • SZCZYPCE TNĄCE BOCZNE • SEITENSCHNEIDER • PINCE À COUPELATÉRALE • ALICATESCORTELATER

Артикул Item	Код №	↔ (дюйм/inch)	↔ (mm)	⚖️ KG	📦 1/50
BM-01010-6	11978	6"	150	0,33	1/50

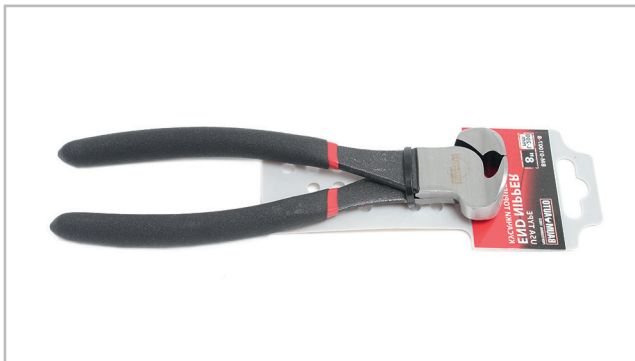

КУСАЧКИ ТОРЦЕВЫЕ • DIAGONALSIDECUTTINGPLIERS • SZCZYPCE TNĄCE BOCZNE • SEITENSCHNEIDER • PINCE À COUPELATÉRALE • ALICATESCORTELATER

Артикул Item	Код №	↔ (дюйм/inch)	↔ (mm)	⚖️ KG	📦 1/50
BM-01007-08	12741	8"	200	0,38	1/50
BM-01007-10	12742	10"	250	0,55	1/20



КУСАЧКИ ТОРЦЕВЫЕ • DIAGONALSIDECUTTINGPLIERS • SZCZYPCE TNĄCE BOCZNE • SEITENSCHNEIDER • PINCE À COUPELATÉRALE • ALICATESCORTELATER

Артикул Item	Код №	↔ (дюйм/inch)	↔ (mm)	⚖️ KG	📦 1/50
BM-01004F-08	12862	8"	200	0,29	1/50
BM-01004F-09	12863	9"	225	0,32	1/50
BM-01004F-10	12864	10"	250	0,44	1/20
BM-01004F-11	12865	11"	275	0,55	1/20
BM-01004F-12	12866	12"	300	0,6	1/20



ПЛАСАТИЖИ ПЕРЕСТАВНЫЕ ДВУХПОЗИЦИОННЫЕ • WATER PUMP PLIERS • SZCZYPCE NASTAWNE • WASSERPUMPENZANGE • PINCE REGLABLE • ALICATES DE FONTANERO AJUSTABLES

Артикул Item	Код №	↔ (дюйм/inch)	↔ (mm)	⚖️ KG	📦 1/50
BM-01003-8	12740	8"	200	0,3	1/50

ПАССАТИЖИ ПЕРЕСТАВНЫЕ САНТЕХНИЧЕСКИЕ • WATER PUMP PLIERS • SZCZYPCE NASTAWNE • WASSERPUMPENZANGE • PINCE REGLABLE • ALICATES DE FONTANERO AJUSTABLES

Артикул Item	Код №	 (дюйм./inch)	 (mm)	 KG	
BM-02004-95	11982	9,5"	240	0,36	1/50







ПАССАТИЖИ ПЕРЕСТАВНЫЕ САНТЕХНИЧЕСКИЕ • WATER PUMP PLIERS • SZCZYPCE NASTAWNE • WASSERPUMPENZANGE • PINCE REGLABLE • ALICATES DE FONTANERO AJUSTABLES

Артикул Item	Код №	 (дюйм./inch)	 (mm)	 KG	
BM-02004-12	11983	12"	300	0,7	1/20







ПАССАТИЖИ ПЕРЕСТАВНЫЕ • WATER PUMP PLIERS • SZCZYPCE NASTAWNE • WASSERPUMPENZANGE • PINCE REGLABLE • ALICATES DE FONTANERO AJUSTABLES

Артикул Item	Код №	 (дюйм./inch)	 (mm)	 KG	
BM-02001-08	11979	8"	200	0,27	1/50
BM-02001-10	11980	10"	250	0,48	1/50
BM-02001-12	11981	12"	300	0,7	1/20



ЗАЖИМ ГЕЙФЕРНЫЙ • LOCKING PLIERS • SZCZYPCE ZACISKOWE • KLEMMZANGE • PINCES DE SERRAGE • MORSE • PINZAS DE TORNILLO (DEAPRIETE)

Артикул Item	Код №	 (дюйм./inch)	 (mm)	 KG	
BM-614175	15756	7"	175	0,37	1/60
BM-614250	15757	10"	250	0,5	1/60



КЛЮЧ РАЗВОДНОЙ • ADJUSTABLE WRENCH • KLUCZ NASTAWNY • ROLLGABELSCHLÜSSEL • CLÉ À MOLETTE • LLAVE AJUSTABLE TIPO INGLESA

Артикул Item	Код №	 (дюйм./inch)	 (mm)	Захват(мм) Capture(mm)	 KG
BM-649150	19976	6"	150	0-20	0,18



 КЛЮЧ РАЗВОДНОЙ • ADJUSTABLE WRENCH • KLUCZ NASTAWNY • ROLLGABELSCHLÜSSEL •  
 CLÉ À MOLETTE • LLAVE AJUSTABLE TIPO INGLESA

Артикул Item	Код №	↔ (дюйм./inch)	↔ (mm)	Захват(мм) Capture(mm)	KG	📦
BM-649200	15758	8"	200	0-25	0,325	1/108
BM-649250	15759	10"	250	0-30	0,5	1/36
BM-649300	15760	12"	300	0-35	0,785	1/36
BM-649375	15761	15"	375	0-45	1,47	1/24
BM-649450	15762	18"	450	0-55	2,17	1/12

 КЛЮЧ РАЗВОДНОЙ • ADJUSTABLE WRENCH • KLUCZ NASTAWNY • ROLLGABELSCHLÜSSEL •  
 CLÉ À MOLETTE • LLAVE AJUSTABLE TIPO INGLESA

ПРОРЕЗИНЕННОЙ РУКОЯТКОЙ

Артикул Item	Код №	↔ (дюйм./inch)	↔ (mm)	Размер профильных отверстий подгайки	Захват(мм) Capture(mm)	KG	📦
BM-02002-08	11989	8"	200	⊖ - 5,8 ; ⊙ - 13	0-25	0,31	1/50
BM-02002-10	11990	10"	250	⊖ - 8,9 ; ⊙ - 17	0-30	0,5	1/20
BM-02002-12	11991	12"	300	⊖ - 9,13 ; ⊙ - 17	0-35	0,8	1/20



КЛЮЧ ГАЗОВЫЙ

«S»-ОБРАЗНЫЙ ЗАХВАТ

Артикул Item	Код №	↔ (дюйм./inch)	⊥	KG	📦
BM-03007-01	12860	1"	45	0,95	1/30
BM-03007-15	12861	1,5"	45	1,49	1/18



КЛЮЧ ГАЗОВЫЙ

Артикул Item	Код №	↔ (дюйм./inch)	⊥	KG	📦
BM-03006-01	12857	1"	90	0,88	1/30
BM-03006-15	12858	1,5"	90	1,455	1/20
BM-03006-02	12859	2"	90	2,66	1/8



КЛЮЧ ТРУБНЫЙ

Артикул Item	Код №	↔ (дюйм./inch)	↔ (mm)	KG	📦
BM-03001-08	11992	8"	200	0,35	1/50
BM-03001-10	11993	10"	250	0,55	1/60
BM-03001-12	11994	12"	300	0,78	1/30
BM-03001-14	11995	14"	350	1,13	1/20
BM-03001-18	11996	18"	450	1,66	1/20
BM-03001-24	11997	24"	600	2,6	1/10
BM-03001-36	11998	36"	900	5	1/4



БИТА КРЕСТООБРАЗНАЯ • SCREWDRIVER BIT • KOŃCÓWKA ŚRUBOKRĘTOWA • SCHRAUBENDREHERBIT • DOUILLE TOURNEVIS • PUNTA DE DESTORNILLADORA

Артикул Item	Код №	Размер(мм) Size (mm)	←→ L (mm)	KG	1/550
BM-03011	16768	PH.2	80	0,035	1/550



ГОЛОВКА-НАСАДКА ДЛЯ ШУРУПОВЕРТА • SCREW DRIVER HEAD • GŁÓWICA-DYSZA DO ŚRUBOKRĘTA

Артикул Item	Код №	Размер(мм) Size (mm)	KG	1/400
BM-03013	16769	14	0,06	1/400



ОТВЕРТКА ЮВЕЛИРНАЯ • PRECISION SCREWDRIVER • WKRĘTAK PRECYZYJNY • PRAZISIONS-SCHRAUBENDREHER • TOURNEVIS DE PRECISION • DESTORNILLADOR DE PRECISION

Артикул Item	Код №	Размер Size	KG	1/216
BM-30394	15731	TS1.2	0,034	1/216



ОТВЕРТКА ЮВЕЛИРНАЯ С КОМПЛЕКТОМ БИТ ДЛЯ ТОЧНЫХ РАБОТ • JEWELRY SCREWDRIVER WITH A SET OF BITS FOR PRECISE WORK • WKRĘTAK JUBILERSKA Z ZESTAWEM BITÓW DO PRECYZYJNYCH PRAC

| PSC 6

Артикул Item	Код №	Размер Size	KG	1/200
BM-3031316	15702	PH1.2мм, 1.8мм, TS0.8, T2,T5	0,055	1/200



ОТВЕРТКА ЮВЕЛИРНАЯ С КОМПЛЕКТОМ БИТ ДЛЯ ТОЧНЫХ РАБОТ • JEWELRY SCREWDRIVER WITH A SET OF BITS FOR PRECISE WORK • WKRĘTAK JUBILERSKA Z ZESTAWEM BITÓW DO PRECYZYJNYCH PRAC

| PSC 8



Артикул Item	Код №	Размер Size	KG	1/240
BM-3031318	15703	PH1.2мм, 1.8мм, TS0.8, T2,T5	0,06	1/240





НАБОР ОТВЕРТОК ЮВЕЛИРНЫХ ДЛЯ ТОЧНЫХ РАБОТ • PRECISION SCREWDRIVER SET • KOMPLET ŚRUBOKRĘTOW JUBILERSKICH • PRÄZISIONS-FEINMECHANIKERSATZ • SET DE TOURNEVIS DE PRÉCISION • DESTORNILLADORES PRECISOS



| PSC 8

Артикул Item	Код №	Размер Size		
<b>BM-303158</b>	<b>15722</b>	PH1.5мм, 2.5мм Y0.6 TS0.8, 1.2, H2.5 мм	0,155	1/200



НАБОР ОТВЕРТОК ЮВЕЛИРНЫХ ДЛЯ ТОЧНЫХ РАБОТ • PRECISION SCREWDRIVER SET • KOMPLET ŚRUBOKRĘTOW JUBILERSKICH • PRÄZISIONS-FEINMECHANIKERSATZ • SET DE TOURNEVIS DE PRÉCISION • DESTORNILLADORES PRECISOS



| PSC 8

Артикул Item	Код №	Размер Size		
<b>BM-303138</b>	<b>15705</b>	PH1.5мм, 2.0 мм Y2.5 TS1.2 T4, T5.5	0,155	1/200



НАБОР ОТВЕРТОК ЮВЕЛИРНЫХ ДЛЯ ТОЧНЫХ РАБОТ • PRECISION SCREWDRIVER SET • KOMPLET ŚRUBOKRĘTOW JUBILERSKICH • PRÄZISIONS-FEINMECHANIKERSATZ • SET DE TOURNEVIS DE PRÉCISION • DESTORNILLADORES PRECISOS

| PSC 9

Артикул Item	Код №	Размер Size		
<b>BM-3031319</b>	<b>15704</b>	PH1.5мм, 2.0мм, SL2.0 Y2.0 TS0.8, 1.2 T2, T5	0,09	1/200



НАБОР ОТВЕРТОК ЮВЕЛИРНЫХ ДЛЯ ТОЧНЫХ РАБОТ • PRECISION SCREWDRIVER SET • KOMPLET ŚRUBOKRĘTOW JUBILERSKICH • PRÄZISIONS-FEINMECHANIKERSATZ • SET DE TOURNEVIS DE PRÉCISION • DESTORNILLADORES PRECISOS

| PSC 10





Артикул Item	Код №	Размер Size		
<b>BM-3031510</b>	<b>15721</b>	PH1.0мм, 1.5мм Y3.0 TS0.8, 1.2 T4, T5	0,071	1/160



ОТВЕРТКА ЮВЕЛИРНАЯ С КОМПЛЕКТОМ БИТ ДЛЯ ТОЧНЫХ РАБОТ • JEWELRY SCREWDRIVER WITH A SET OF BITS FOR PRECISE WORK • WKREŃTAK JUBILERSKA Z ZESTAWEM BITÓW DO PRECYZYJNYCH PRAC

| PSC 22

Артикул Item	Код №		
<b>BM-30314122</b>	<b>15706</b>	0,33	1/80

Удлинитель с битодержателем гибкий 5/32"	130 mm	
Пинцет	115 mm	
Пластиковая лопатка	+	
Присоски	+	
Спец. бита	2,5 mm	
Головки-насадки под битодержатель 5/32"	2.5, 3, 3.5, 4.0, 4.5, 5.0, 5.5 mm	
	5/32"	125 mm
	PH	PH 000, PH 00
	SL	SL 1 mm
	TORX	TO.8, T1.2, T2, T4, T5, T6;

ОТВЕРТКА ЮВЕЛИРНАЯ С КОМПЛЕКТОМ БИТ ДЛЯ ТОЧНЫХ РАБОТ • JEWELRY SCREWDRIVER WITH A SET OF BITS FOR PRECISE WORK • WKREŃTAK JUBILERSKA Z ZESTAWEM BITÓW DO PRECYZYJNYCH PRAC

Артикул Item	Код №	KG	32
<b>BM-30313123</b>	<b>15697</b>	0,375	1/60

| PSC 23







Удлинитель с битодержателем гибкий 5/32"	130 mm
Пинцет	115 mm
	125 mm
 PH 5/32"	1, 1.5, 2.5, 3.5
 SL	1.0, 1.5, 2.0 mm
 TORX	T0.8, T1.2, T2, T4, T5, T8, T10
 HEX	3, 4 mm
	U 2.6
	Y 0.5, Y 2.5
	2.3



ОТВЕРТКА ЮВЕЛИРНАЯ С КОМПЛЕКТОМ БИТ ДЛЯ ТОЧНЫХ РАБОТ • JEWELRY SCREWDRIVER WITH A SET OF BITS FOR PRECISE WORK • WKREŃTAK JUBILERSKA Z ZESTAWEM BITÓW DO PRECYZYJNYCH PRAC

Артикул Item	Код №	KG	32
<b>BM-30313125</b>	<b>15698</b>	0,135	1/240

| PSC 25

 PH	1, 1.2, 1.5, 2, 3
 SL	1, 1.5, 2.0, 3.0 mm
 TORX	T2, T3, T4, T5, T6, T7, T8, T9, T10, T15
	0.8, 1.2
	0.8
	2.3
	2.0



ОТВЕРТКА ЮВЕЛИРНАЯ С КОМПЛЕКТОМ БИТ ДЛЯ ТОЧНЫХ РАБОТ • JEWELRY SCREWDRIVER WITH A SET OF BITS FOR PRECISE WORK • WKREŃTAK JUBILERSKA Z ZESTAWEM BITÓW DO PRECYZYJNYCH PRAC

Артикул Item	Код №	KG	32
<b>BM-30311534</b>	<b>18439</b>	0,275	1/60

| PSC 34













Удлинитель с битодержателем гибкий 5/32"	100 mm
 L 60 mm	5/32" (F) x 5/32" (M) HEX
 5/32"	110 mm
 PH	1, 1.5, 2, 3.5
 SL	1, 1.5, 2.3 mm
 TORX	T3, T4, T5, T6, T7, T8, T9, T10
 HEX	0.9, 1.5, 2, 3 mm
	U 2.6
	Y 0.8,
	0.8, 1.2
	1.5
	∅ 1.8, 2.1, 2.2, 2.6,



ОТВЕРТКА ЮВЕЛИРНАЯ С КОМПЛЕКТОМ БИТ ДЛЯ ТОЧНЫХ РАБОТ • JEWELRY SCREWDRIVER WITH A SET OF BITS FOR PRECISE WORK • WKREŃTAK JUBILERSKA Z ZESTAWEM BITÓW DO PRECYZYJNYCH PRAC

Артикул Item	Код №	KG	32
<b>BM-30314140</b>	<b>18427</b>	0,38	1/60

| PSC 40

Удлинитель с битодержателем гибкий 5/32"	180 mm
 L 60 mm	5/32" (F) x 5/32" (M) HEX
 5/32"	95 mm
	mini
 PH	1, 1.5, 2, 2.5, 3.5
 SL	1.0, 1.5, 2.0, 2.5, 3.0, 3.5, 4.0 mm
 TORX	T3, T4, T5, T6, T7, T8, T9, T10, T15, T20
 HEX	0.9, 1.3, 1.5, 2.0, 2.5, 3.0, 3.5, 4.0 mm
	U 2.6
	Y 2.0,
	0.8
	2.0, 2.3
	0.8





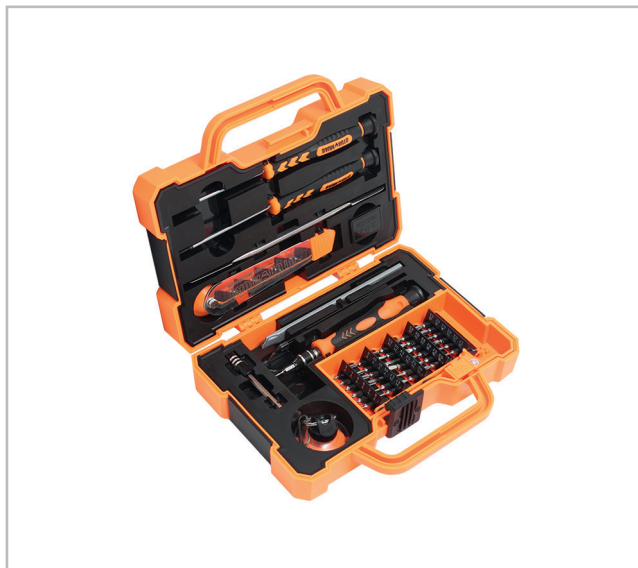

НАБОР ОТВЕРТОК С КОМПЛЕКТОМ ПРИНАДЛЕЖНОСТЕЙ ДЛЯ ТОЧНЫХ РАБОТ • PRECISION SCREWDRIVER SET • KOMPLET ŚRUBOKRĘTÓW JUBILERSKICH • PRÄZISIONSFEINMECHANIKERSATZ • SET DE TOURNEVIS DE PRÉCISION • DESTORNILLADORES PRECISOS

PSC 43

Артикул Item	Код №	KG	SET
<b>BM-30313143</b>	<b>15699</b>	0,88	1/20

+	PH 0x175 mm
+	T 1.2x175 mm
+	+
	L 60 mm 5/32" (F) x 5/32" (M) HEX
	120 mm
+	PH 5/32" 1, 1.5, 2, 2.5, 3.5
	SL 1.5, 2, 2.5, 3, 3.5 mm
☆	TORX T3, T4, T5, T6, T7, T8, T9, T10, T15, T20
⊙	HEX 1.3, 1.5, 2, 3, 4, 5 mm
⊕	2.0
⊖	2.6
⊗	2.0
⊘	0.8, 1.2

Лопатка металлическая двухсторонняя



ОТВЕРТКА ЮВЕЛИРНАЯ С КОМПЛЕКТОМ БИТ И ГОЛОВОК ДЛЯ ТОЧНЫХ РАБОТ • JEWELRY SCREWDRIVER WITH A SET OF BITS FOR PRECISE WORK • WKRĘTAK JUBILERSKA Z ZESTAWEM BITÓW DO PRECZYJNYCH PRAC

PSC 45

Артикул Item	Код №	KG	SET
<b>BM-30313145</b>	<b>15700</b>	0,385	1/60

Удлинитель с битодержателем гибкий 5/32"	130 mm
Удлинитель с битодержателем 5/32"	100 mm
Головки-насадки под битодержатель 5/32"	2.5, 3, 3.5, 4.0, 4.5, 5.0, 5.5 mm
	115 mm
+	PH 1, 1.5, 2, 2.5, 3.5
	SL 1, 1.5, 2, 2.5, 3, 3.5, 4 mm
☆	TORX T3, T4, T5, T6, T7, T8, T9, T10, T15, T20
⊙	HEX 0.9, 1.3, 1.5, 2, 2.5, 3, 3.5, 4mm
⊕	2.0
⊖	2.6
⊗	2.0
⊘	0.8



НАБОР ОТВЕРТОК ЮВЕЛИРНЫХ С КОМПЛЕКТОМ БИТ ДЛЯ ТОЧНЫХ РАБОТ • PRECISION SCREWDRIVER SET • KOMPLET ŚRUBOKRĘTÓW JUBILERSKICH • PRÄZISIONSFEINMECHANIKERSATZ SET DE TOURNEVIS DE PRÉCISION • DESTORNILLADORES PRECISOS

PSC 57

Артикул Item	Код №	KG	SET
<b>BM-30311157</b>	<b>18454</b>	0,76	1/20

Удлинитель с битодержателем гибкий 5/32"	130 mm
L 60 mm 5/32" (F) x 5/32" (M) HEX	
5/32"	125 mm
телескопическая 1/4"	180-225 mm
+	PH 5/32" 1.7, 2, 2.5, 3
	SL 5/32" 1, 1.3, 1.5, 2, 2.5 mm
☆	TORX 5/32" T4, T5, T6, T8, T10, T15
⊕	2.0
⊖	3.0
⊗	3.0
⊘	1.0
⊙	2.6
+	PH 1/4" 4, 5, 6, 6.5
	SL 1/4" 3, 4, 5, 6, 7
☆	TORX 1/4" T4, T5, T6, T8, T9, T10, T15, T20, T25, T30
⊙	HEX 1/4" 2.5, 3, 4, 5, 6
⊕	PZ 1/4" 2, 3
⊖	Y1, Y2, Y3
⊗	U6, U8

ОТВЕРТКА ЮВЕЛИРНАЯ С КОМПЛЕКТОМ БИТ И ГОЛОВОК ДЛЯ ТОЧНЫХ РАБОТ - JEWELRY SCREWDRIVER WITH A SET OF BITS FOR PRECISE WORK - WKREŃAK JUBILERSKA Z ZESTAWEM BITÓW DO PRECYZYJNYCH PRAC

| PSC 59

Артикул Item	Код №	KG	шт
BM-30313159	15701	0,38	1/60

Удлинитель с битодержателем гибкий	5/32"	145 mm
Головки-насадки под битодержатель	5/32"	2,5, 3, 3,5, 4, 4,5, 5, 5,5 mm
	L 60 mm	5/32" (F) x 5/32" (M) HEX
	L 45 mm	1/4" (M) HEX x 5/32" (F) HEX
	5/32"	100 mm
	PH 5/32"	1, 1,5, 2, 2,5, 3,5
	SL 5/32"	1, 1,5, 2, 2,5, 3, 3,5, 4 mm
	HEX 5/32"	0,7, 0,9, 1,3, 1,5, 2, 2,5, 3, 4, 4,5, 5, 6
	TORX 5/32"	T2, T3, T4, T5, T6, T7
	TORX 5/32"	T8H, T9H, T10H, T15H, T20
		0,6, 2,0, 2,5
		0,8, 1,2, 1,5,
		0,8,
		PH2
		S0, 1, 2
		2,3
		2,6, 3



ОТВЕРТКА ЮВЕЛИРНАЯ С КОМПЛЕКТОМ БИТ И ПРИНАДЛЕЖНОСТЕЙ ДЛЯ ТОЧНЫХ РАБОТ - JEWELRY SCREWDRIVER WITH A SET OF BITS FOR PRECISE WORK - WKREŃAK JUBILERSKA Z ZESTAWEM BITÓW DO PRECYZYJNYCH PRAC

| PSC 73

Артикул Item	Код №	KG	шт
BM-30313173	18456	0,765	1/24

	L 60 mm	5/32" (F) x 5/32" (M) HEX
	L 45 mm	1/4" (M) HEX x 5/32" (F) HEX
	5/32"	100 mm
	PH 5/32"	1, 1,5, 2, 2,5, 3,5
	SL 5/32"	1, 1,5, 2, 2,5, 3, 3,5, 4 mm
	HEX 5/32"	0,7, 0,9, 1,3, 1,5, 2, 2,5, 3, 4, 4,5, 5, 6
	TORX 5/32"	T2, T3, T4, T5, T6, T7
	TORX 5/32"	T8H, T9H, T10H, T15H, T20
		0,6, 2,0, 2,5
		0,8, 1,2, 1,5,
		0,8,
		PH2
		S0, 1, 2
		2,3
		2,6, 3
Удлинитель с битодержателем гибкий	5/32"	145 mm
Головки-насадки под битодержатель	5/64"	2,5, 3, 3,5, 4, 4,5, 5, 5,5 mm
Линейка металлическая для точных работ		
Лопатки металлические		3 шт
Лопатки пластиковые		4 шт
Пинцеты		
Захват "Pin Up"		
Зажим		



НАБОР ОТВЕРТОК ЮВЕЛИРНЫХ С КОМПЛЕКТОМ БИТ ДЛЯ ТОЧНЫХ РАБОТ - PRECISION SCREWDRIVER SET - KOMPLET ŚRUBOKREŃTÓW JUBILERSKICH - PRÄZISIONS-FEINMECHANIKERSATZ SET DE TOURNEVIS DE PRÉCISION - DESTORNILLADORES PRECISOS

| PSC 72

Артикул Item	Код №	KG	шт
BM-30311172	18455	1	1/10

	телескопическая	5/32"	145-200 mm
	телескопическая	1/4"	180-220 mm
	PH	5/32"	1, 1,5, 2, 2,5, 3,5
	SL	5/32"	1,1,5, 2, 2,5, 3, 3,5, 4, 4,5, 5, 6 mm
	TORX	5/32"	T3, T4, T5, T6, T7, T8, T9, T10, T15, T20,
	HEX	5/32"	0,9, 1,3, 1,5, 2,0, 2,5, 3,0, 3,5, 4 mm
			2,0, 2,3
			2,0
			0,8
			2,6
	PH	1/4"	4, 5, 6, 6,5
	SL	1/4"	3, 4, 5, 6, 7
	TORX	1/4"	T9, T10, T15, T20, T25, T30
	HEX	1/4"	2,5, 3, 4, 5, 6
	PZ	1/4"	1, 2, 3
			Y1, Y2, Y3
			U6, U8
			2, 3
			R1

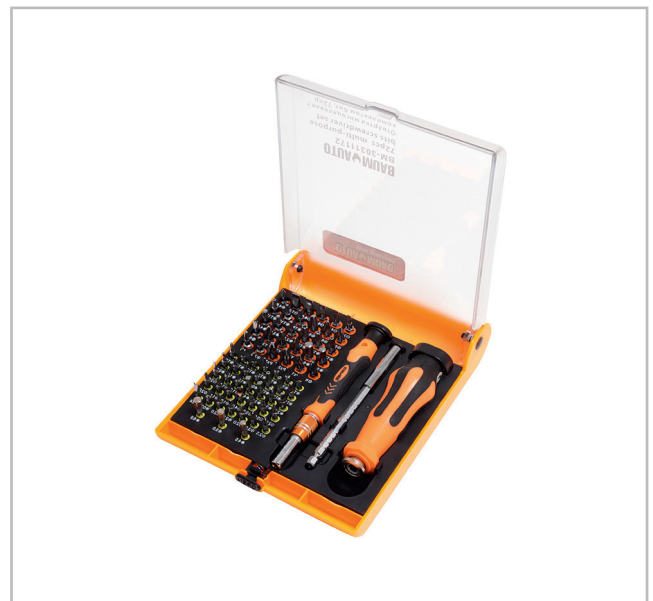

ОТВЕРТКА ПЕРЕСТАВНАЯ • INTERCHANGEABLE SCREWDRIVER SET • WKREŃAK Z KOŃCUWKAMI DWUSTRONNYMI • UMSTECKSCHRAUBENDREHER • TOURNEVIS+EMBOUTS • DESTORNILLADOR CON PUNTA DOS CARAS

Артикул Item	Код №	L(mm)	KG	1/240
BM-303871100	15729	100	0,125	1/240



ОТВЕРТКА ПЕРЕСТАВНАЯ • INTERCHANGEABLE SCREWDRIVER SET • WKREŃAK Z KOŃCUWKAMI DWUSTRONNYMI • UMSTECKSCHRAUBENDREHER • TOURNEVIS+EMBOUTS • DESTORNILLADOR CON PUNTA DOS CARAS

Артикул Item	Код №	L(mm)	KG	1/240
BM-303871150	15730	260	0,135	1/240



ОТВЕРТКА ПЕРЕСТАВНАЯ ТЕЛЕКОПИЧЕСКАЯ • INTERCHANGEABLE SCREWDRIVER SET • WKREŃAK Z KOŃCUWKAMI DWUSTRONNYMI • UMSTECKSCHRAUBENDREHER • TOURNEVIS+EMBOUTS • DESTORNILLADOR CON PUNTA DOS CARAS

Артикул Item	Код №	Размер(мм) Size (mm)	L (mm)	KG	1/240
BM-303862150	15728	PH2xSL6	220-280	0,16	1/240



ОТВЕРТКА ПЕРЕСТАВНАЯ ТЕЛЕКОПИЧЕСКАЯ • INTERCHANGEABLE SCREWDRIVER SET • WKREŃAK Z KOŃCUWKAMI DWUSTRONNYMI • UMSTECKSCHRAUBENDREHER • TOURNEVIS+EMBOUTS • DESTORNILLADOR CON PUNTA DOS CARAS

Артикул Item	Код №	Размер(мм) Size (mm)	L (mm)	KG	1/240
BM-303861110	15724	PH2xSL6	205-265	0,14	1/240



ОТВЕРТКА ПЕРЕСТАВНАЯ ТЕЛЕКОПИЧЕСКАЯ • INTERCHANGEABLE SCREWDRIVER SET • WKREŃAK Z KOŃCUWKAMI DWUSTRONNYMI • UMSTECKSCHRAUBENDREHER • TOURNEVIS+EMBOUTS • DESTORNILLADOR CON PUNTA DOS CARAS

Артикул Item	Код №	Размер(мм) Size (mm)	L (mm)	KG	1/240
BM-303861150	15725	PH2xSL6	220-270	0,16	1/240



ОТВЕРТКА ПЕРЕСТАВНАЯ ТЕЛЕСКОПИЧЕСКАЯ • INTERCHANGEABLE SCREWDRIVER SET • WKREТАK Z KOŃCOWKAMI DWUSTRONNYMI • UMSTECKSCHRAUBENDREHER • TOURNEVIS+EMBOUTS • DESTORNILLADOR CON PUNTA DOS CARAS

Артикул Item	Код №	Размер(мм) Size (mm)	←→ L (mm)	KG	📦
BM-303861180	15726	PH2xSL6	210-275	0,15	1/240



ОТВЕРТКА ПЕРЕСТОВНАЯ С КОМПЛЕКТОМ НАСАДОК • INTERCHANGEABLE SCREWDRIVER SET • WKREТАK Z KOŃCOWKAMI DWUSTRONNYMI • UMSTECKSCHRAUBENDREHER • TOURNEVIS + EMBOUTS • DESTORNILLADOR CON PUNTA DOS CARAS

Артикул Item	Код №	Размер Size	KG	📦
BM-3038616	15727	SL5xPH1,SL6x3PH2,SL3xPH0,T6xT3,H5xH4	0,355	1/60

| PSC 6



ОТВЕРТКА СО СМЕННЫМИ НАСАДКАМИ • INTERCHANGEABLE SCREWDRIVER SET • WKREТАK Z KOŃCOWKAMI DWUSTRONNYMI • UMSTECKSCHRAUBENDREHER • TOURNEVIS + EMBOUTS • DESTORNILLADOR CON PUNTA DOS CARAS

Артикул Item	Код №	Размер Size	KG	📦
BM-3031610	15723	PH0, PH2, SL3.0mm, SL6.0mm, Y1, T10, U2.6, TS0.8	0,47	1/60

| PSC 10



ОТВЕРТКА ДИЭЛЕКТРИЧЕСКАЯ СО СМЕННЫМИ НАСАДКАМИ • DIELECTRIC SCREWDRIVER WITH REPLACEABLE NOZZLES • WKREТАK DIELEKTRYCZNA Z WYMIENNYMI OSTRZAMI

Артикул Item	Код №	Размер Size	KG	📦
BM-3031210	15695	PH0, PH2, SL3.0mm, SL6.0mm, Y1, T10, U2	0,47	1/60

| PSC 10



ОТВЕРТКА С КОМПЛЕКТОМ БИТ • BIT SCREW DRIVER WITH A SET OF BITS • WKREТАKA Z UCHWYTEM DO BITÓW Z ZESTAWEM BITÓW

Артикул Item	Код №	KG	📦
BM-30311522	18431	0,22	1/75

| PSC 22

Пинцет	85 mm
🔗	5/32" 75 mm
+	PH 1.5, 2, 3.5
	SL 1.5, 2.0, 3.5 mm
☆	TORX T3, T4, T5, T6, T8, T10
⊙	HEX 1.5, 2, 3, 4 mm
⓪	U 2.6
⓪	Y 0.2
⓪	2.0
⓪	0.8





ОТВЕРТКА С КОМПЛЕКТОМ БИТ • BIT SCREW DRIVER WITH A SET OF BITS •  
WKREŃTAKA Z UCHWYTEM DO BITÓW Z ZESTAWEM BITÓW

| psc 33

Артикул Item	Код №	KG	1/75
BM-30311633	18429	0,28	1/75

Пинцет		115 mm
	L 60 mm	5/32" (M) HEX x 5/32" (F) HEX
	5/32"	105 mm
	PH	1.5, 2, 2.5, 3, 3.5
	SL	1.5, 2, 2.5, 3, 3.5 mm
	TORX	T3, T4, T5, T6, T7, T8, T9, T10, T15, T20
	HEX	1.3, 1.5, 2, 2.5, 3, 4 mm
		U 2.6
		Y 2.0
		2.0
		0.8



ОТВЕРТКА С КОМПЛЕКТОМ БИТ И ГОЛОВОК • BIT SCREW DRIVER WITH A SET OF BITS •  
WKREŃTAKA Z UCHWYTEM DO BITÓW Z ZESTAWEM BITÓW

| psc 35

Артикул Item	Код №	KG	1/60
BM-30314135	15707	0,57	1/60

Удлинитель с битодержателем гибкий	1/4"	135 mm
	1/4"	5, 6, 7, 8, 9, 10, 11, 12, 13 mm
	1/4"	130 - 160mm
	1/4"	1/4" (M) HEX x 1/4" (M)
	PH	1, 2, 3
	SL	3,4,5,6,7 mm
	TORX	T4, T5, T6, T7, T8, T9, T10, T15, T20, T25, T30
	HEX	2.5, 3 mm
	PZ	2, 3



НАБОР ОТВЕРТОК ТЕЛЕСКОПИЧЕСКИХ С КОМПЛЕКТОМ БИТ • RATCHET SCREWDRIVER SET • KOMPLET  
WKREŃTAKÓW • SCHRAUBENDREHERSATZ • SET DE TOURNEVIS • JUEGO DE DESTORNILLADORES

| psc 22

Артикул Item	Код №	KG	1/36
BM-30311122	15689	0,62	1/36

Удлинитель с битодержателем гибкий	5/32"	125mm
Удлинитель с битодержателем гибкий	1/4"	140 mm
	телескопическая 1/4"	180-240 mm
	телескопическая 5/32"	155-205 mm
	PH 5/32"	2
	SL 5/32"	2 mm
	TORX 5/32"	T3, T4, T5, T6, T7, T8
		2.5mm
		2
	PH 1/4"	5, 6, 6.5
	SL 1/4"	5, 6, 7
	TORX 1/4"	T25, T30

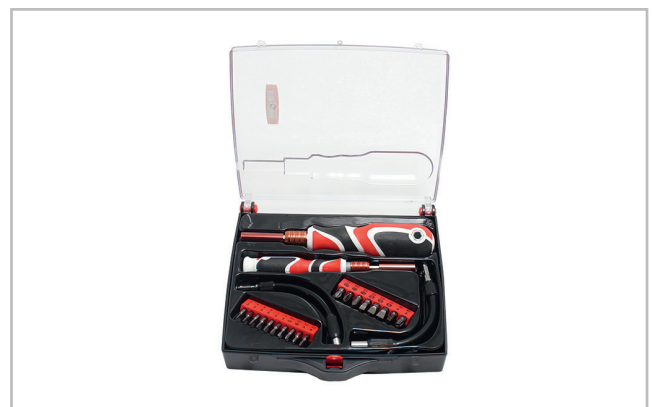

ОТВЕРТКА ТЕЛЕСКОПИЧЕСКАЯ С КОМПЛЕКТОМ БИТ И ГОЛОВОК • COMBINATION PLIERS • SZCZYPCE  
UNIWERSALNE • KOMBINATIONSZANGE • PINCE UNIVERSELLE • ALICATES UNIVERSALES

| psc 30

Артикул Item	Код №	KG	1/36
BM-30314230	15712	0,79	1/36

Удлинитель с битодержателем гибкий	1/4"	130 mm
Лопатка металлическая		+
Чертилка		+
	1/4"	5, 6, 7, 8, 9, 10, 11, 12, 13 mm
		180-240 mm
		1/4" (M) HEX x 1/4" (M)
	PH	5, 6, 6.5
	SL	5, 6, 7mm
	TORX	T9, T10, T15, T25, T30
	HEX	4, 5, 6
		3
		6

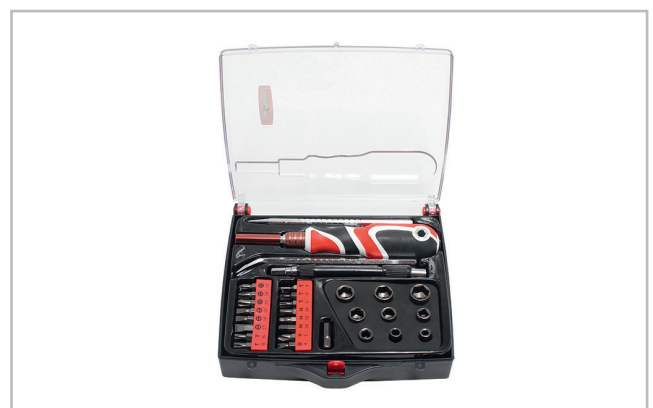

ОТВЕРТКА ТЕЛЕСКОПИЧЕСКАЯ С КОМПЛЕКТОМ БИТ • COMBINATION PLIERS • SZCZYPCE  
UNIWERSALNE • KOMBINATIONSZANGE • PINCE UNIVERSELLE • ALICATES UNIVERSALES

| psc 30

Артикул Item	Код №	KG	1/60
BM-30311130	15690	0,235	1/60

	5/32"	135-210 mm
	PH	000, 00, 0, 1, 2
	SL	1.0, 1.5, 2.0, 2.5, 3, 3.5, 4 mm
	TORX	T5, T6, T7, T8, T9, T10, T15
	HEX	0.7, 1.3, 2, 3, 3.5, 4 mm
	PZ	00, 0, 1, 2



ОТВЕРТКА ТЕЛЕКОПИЧЕСКАЯ С КОМПЛЕКТОМ БИТ • COMBINATION PLIERS • SZCZYPCE  
UNIWERSALNE • KOMBINATIONSZANGE • PINCE UNIVERSELLE • ALICATES UNIVERSALES

Артикул Item	Код №	KG	М
<b>BM-30311132 18432</b>		0,37	1/100

| PSC 32

	1/4"	165-230mm
	PH	4,5,6
	SL	3,4,5,6,7 mm
	TORX	T4, T5, T6, T7, T8, T9, T10, T15, T20, T25, T30
	HEX	2,5, 3, 4, 5, 6 mm
	PZ	2,3
		Y2, Y3
		U6, U8

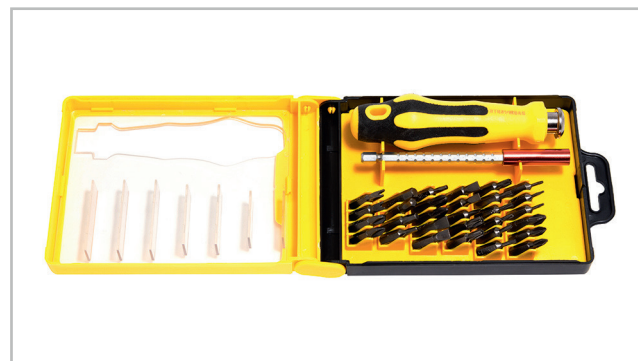

ОТВЕРТКА ТЕЛЕКОПИЧЕСКАЯ С КОМПЛЕКТОМ БИТ • COMBINATION PLIERS • SZCZYPCE  
UNIWERSALNE • KOMBINATIONSZANGE • PINCE UNIVERSELLE • ALICATES UNIVERSALES

Артикул Item	Код №	KG	М
<b>BM-30311137 18441</b>		0,51	1/60

| PSC 37

	1/4"	165-230mm
	PH	4,5,6,6,5
	SL	3,4,5,6,7 mm
	TORX	T4, T5, T6, T7, T8, T9, T10, T15, T20, T25, T30
	HEX	2,5, 3, 4, 5, 6 mm
	PZ	1,2,3
		Y1, Y2, Y3
		U6, U8
		2,3; R1



ОТВЕРТКА ТЕЛЕКОПИЧЕСКАЯ С КОМПЛЕКТОМ БИТ И ГОЛОВОК • COMBINATION PLIERS • SZCZYPCE  
UNIWERSALNE • KOMBINATIONSZANGE • PINCE UNIVERSELLE • ALICATES UNIVERSALES

Артикул Item	Код №	KG	М
<b>BM-30311153 18444</b>		0,475	1/40

| PSC 37

Удлинитель с битодержателем гибкий 5/32"	130 mm	
Пинцет	115 mm	
Головки-насадки под битодержатель	2,5, 3, 3,5, 4,0, 4,5, 5,0, 5,5 mm	
	5/32"	135-200mm
	PH	1,5, 2, 2,5, 3, 3,5
	SL	1,3, 1,5, 2, 2,5, 3, 3,5, 4 mm
	TORX	T3, T4, T5, T6, T7, T8, T9, T10, T15, T20
	HEX	1,3, 1,5, 2, 2,5, 3, 3,5, 4, 4,5, 5, 6mm
	PZ	0,1
		1
		2,0, 2,3
		2,6
		Y2, Y3
		0,8, 1,2

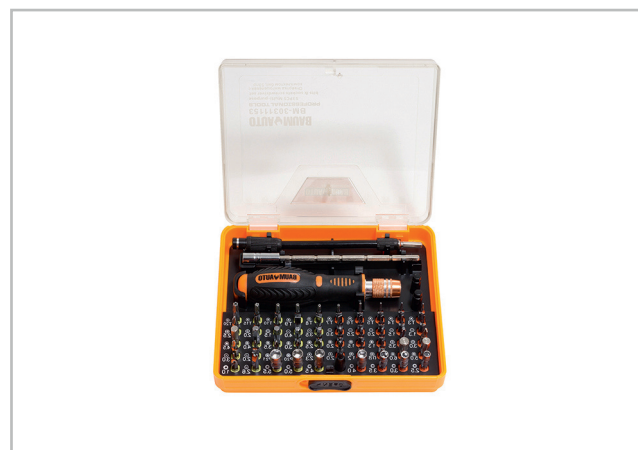

ОТВЕРТКА РЕВЕРСИВНАЯ ТЕЛЕКОПИЧЕСКАЯ С КОМПЛЕКТОМ БИТ • COMBINATION PLIERS •  
SZCZYPCE UNIWERSALNE • KOMBINATIONSZANGE • PINCE UNIVERSELLE • ALICATES UNIVERSALES

Артикул Item	Код №	Размер Size	KG	М
<b>BM-3031118 15691</b>		SL5mm, SL6mm, PH1, PH2, T25, T30	0,205	1/80

| PSC 8



ОТВЕРТКА РЕВЕРСИВНАЯ ПОВОРОТНАЯ С КОМПЛЕКТОМ БИТ • RATCHET SCREWDRIVER SET •  
KOMPLET WKRĘTAKOW • SCHRAUBENDREHERSATZ • SET DE TOURNEVIS • JUEGO DE DESTORNILLADORES

Артикул Item	Код №	Размер Size	KG	М
<b>BM-30311313 15694</b>		SL5mm, 6mm, U6, H 4mm, 5mm, 6mm, PH1, 2, T10, 15, 20, 30	0,3	1/60

| PSC 13





ОТВЕРТКА РЕВЕРСИВНАЯ С КОМПЛЕКТОМ БИТ • RATCHET SCREWDRIVER SET • KOMPLET WKREŃTAKOW SCHRAUBENDREHERSATZ • SET DE TOURNEVIS • JUEGO DE DESTORNILLADORES

| psc 13

Артикул Item	Код №	Размер Size	KG	PC
BM-30311213	15692	SL5mm,SL6mm,PH1,PH2,T10,T15,T20,T30,U6,H4mm,H5mm,H6mm	0,245	1/60



ОТВЕРТКА РЕВЕРСИВНАЯ С КОМПЛЕКТОМ БИТ • RATCHET SCREWDRIVER SET • KOMPLET WKREŃTAKOW SCHRAUBENDREHERSATZ • SET DE TOURNEVIS • JUEGO DE DESTORNILLADORES

| psc 20

Артикул Item	Код №	KG	PC
BM-30311720	18430	0,19	1/30

Головки насадки под битодержатель	2PSC	4, 5 mm
Лопатка пластиковая		80mm
		5/32" 120mm
	PH	1.5, 2
	SL	1,1.5,2 mm
	TORX	T3, T5, T6
		Y 0.8
		0.8, 1.2
		1.5



ОТВЕРТКА РЕВЕРСИВНАЯ ПОВОРОТНАЯ С КОМПЛЕКТОМ БИТ И ГОЛОВОК • REVERSIBLE SWIVEL SCREWDRIVER WITH A SET OF BITS AND HEADS • WKREŃTAK ODWRACALNE ZAWÓ POZYCJI Z ZESTAWEM BITÓW I NASADEK

| psc 27

Артикул Item	Код №	KG	PC
BM-30314227	15710	0,755	1/36

	реверсивная поворотная 1/4"	170 mm
		55 mm 1/4" (M) HEX x 1/4" (F) HEX
		1/4" (M) HEX x 1/4" (M)
	PH	5, 6, 6.5
	SL	5, 6, 7mm
	TORX	T9, T10, T15, T25, T30
	HEX	4, 5, 6
		3
		6



ОТВЕРТКА РЕВЕРСИВНАЯ ТЕЛЕСКОПИЧЕСКАЯ С КОМПЛЕКТОМ БИТ И ГОЛОВОК • RATCHET SCREWDRIVER SET • KOMPLET WKREŃTAKOW • SCHRAUBENDREHERSATZ • SET DE TOURNEVIS • JUEGO DE DESTORNILLADORES

| psc 28

Артикул Item	Код №	KG	PC
BM-30314228	15711	0,55	1/60

	реверсивная телескопическая 1/4"	165-230 mm
		1/4" (M) HEX x 1/4" (F) HEX
	PH	0,1,2
	SL	3, 5, 6mm
	TORX	T10, T15, T20, T25, T30, T40
	HEX	3,4, 5, 6 mm
	1/4"	5, 6, 7, 8, 9, 10, 11, 12, 13 mm



ОТВЕРТКА РЕВЕРСИВНАЯ ТЕЛЕСКОПИЧЕСКАЯ С КОМПЛЕКТОМ БИТ И ГОЛОВОК • RATCHET SCREWDRIVER SET • KOMPLET WKREŃTAKOW • SCHRAUBENDREHERSATZ • SET DE TOURNEVIS • JUEGO DE DESTORNILLADORES

| psc 31

Артикул Item	Код №	KG	PC
BM-30311631	18457	1,26	1/10

Удлинитель с битодержателем гибкий 1/4"	150 mm
	1/4" 5, 6, 7, 8, 9, 10, 11, 12, 13 mm
	реверсивная поворотная 1/4"
	180mm
	5/32" 120 mm
	100 mm 1/4" (M) HEX x 1/4" (F) HEX
	1/4" (M) HEX x 1/4" (M)
	PH 5/32" 1, 1.5
	SL 5/32" 2 mm
	TORX 5/32" T 0.8, T1.2, T 2
	PH 1/4" 1.2
	SL 1/4" 5, 6mm
	TORX 1/4" T20, T25
	HEX 1/4" 5,6
	PZ 1/4" 1,2



ОТВЕРТКА РЕВЕРСИВНАЯ Т-ОБРАЗНАЯ ТЕЛЕКОПИЧЕСКАЯ С КОМПЛЕКТОМ БИТ И ГОЛОВОК • RATCHET SCREWDRIVER SET • KOMPLET WKREŃTAKOW • SCHRAUBENDREHERSATZ • SET DE TOURNEVIS • JUEGO DE DESTORNILLADORES

| PSC 32

Артикул Item	Код №		
BM-30314232	15713	0,655	1/48









Удлинитель с битодержателем гибкий	115 mm
Ручьятка битодержатель Т-образная телескопическая реверсивная	140 mm
	1/4" 6, 7, 8, 9, 10, 11 mm
	PH 0,1, 2
	SL 3,5,6 mm
	TORX T5,T6,T10,T15,T20,T25,T30
	HEX 3,4,5,6 mm
	PZ 2, 3



ОТВЕРТКА РЕВЕРСИВНАЯ С КОМПЛЕКТОМ БИТ • RATCHET SCREWDRIVER SET • KOMPLET WKREŃTAKOW • SCHRAUBENDREHERSATZ • SET DE TOURNEVIS • JUEGO DE DESTORNILLADORES

| PSC 36

Артикул Item	Код №		
BM-30311236	15693	0,4	1/30

	1/4" 105 mm
	PH 00, 0, 1,2,3,4
	SL 3,4,5,6,7 mm
	TORX T20, T25, T30, T40
	TORX T10, T15, T20, T25, T30, T40
	HEX 2,3,4,5,6 mm
	PZ 00,0,1,2,3,4
	0,1,2,3



ОТВЕРТКА РЕВЕРСИВНАЯ С КОМПЛЕКТОМ БИТ И ГОЛОВОК • RATCHET SCREWDRIVER SET • KOMPLET WKREŃTAKOW • SCHRAUBENDREHERSATZ • SET DE TOURNEVIS • JUEGO DE DESTORNILLADORES

| PSC 36

Артикул Item	Код №		
BM-30314236	15714	0,585	1/60

	реверсивная 1/4" 165-230 mm
	1/4" (M) HEX x 1/4" (F) HEX
	PH 0,1,2
	SL 3, 5, 6mm
	TORX T10, T15, T20, T25, T30, T40
	HEX 3,4, 5, 6 mm
	2,0, 2,3
	2,2, 2,4, 2,6
	Y1, Y2, Y3
	1/4" 5, 6, 7, 8, 9, 10, 11, 12, 13 mm



НАБОР ОТВЕРТОК РЕВЕРСИВНЫХ С КОМПЛЕКТОМ БИТ И ГОЛОВОК • RATCHET SCREWDRIVER SET • KOMPLET WKREŃTAKOW • SCHRAUBENDREHERSATZ • SET DE TOURNEVIS • JUEGO DE DESTORNILLADORES

| PSC 43

Артикул Item	Код №		
BM-30311643	18458	0,9	1/20

	1/4" 5, 6, 7, 8, 9, 10, 11, 12, 13 mm
	реверсивная поворотная 1/4" 195mm
	реверсивная 5/32" 115 mm
	1/4" (M) HEX x 1/4" (F) HEX
	1/4" (M) HEX x 1/4" (M)
	PH 5/32" 2,3
	SL 5/32" 1,1,5,2 mm
	TORX 5/32" T4, T5, T6
	0,8
	U2,6
	PH 1/4" 5,6,6,5
	SL 1/4" 5, 6, 7mm
	TORX 1/4" T4,T5,T6,T10,T15,T20,T30
	HEX 1/4" 4,5,6
	Y3



ОТВЕРТКА РЕВЕРСИВНАЯ С КОМПЛЕКТОМ БИТ И ГОЛОВОК • RATCHET SCREWDRIVER SET • KOMPLET WKREŃTAKOW • SCHRAUBENDREHERSATZ • SET DE TOURNEVIS • JUEGO DE DESTORNILLADORES

| PSC 46

Артикул Item	Код №		
BM-30314246	15715	0,82	1/48

Ручьятка- битодержатель Т-образная 1/4"	195 mm
	1/4" 5, 6, 7, 8, 9, 10, 11, 12, 13 mm
	реверсивная 1/4" 150mm
	1/4" (M) HEX x 1/4" (F) HEX
	PH 3,4,5,6,8
	SL 3,4,5,6 mm
	TORX T8, T10, T15, T20, T25, T30, T40
	HEX 2,5,3,4,5,6
	PZ 3,4,5,6
	2,0, 2,3mm
	U4, U4,5, U5
	Y1, Y2, Y3





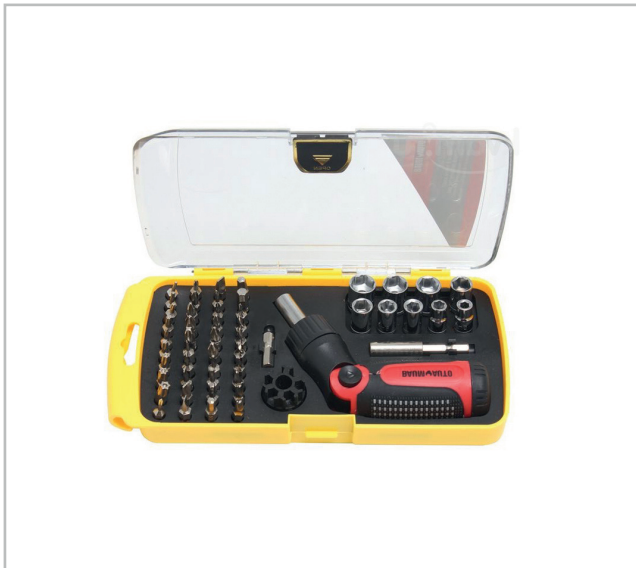

ОТВЕРТКА РЕВЕРСИВНАЯ ПОВОРОТНАЯ С КОМПЛЕКТОМ БИТ И ГОЛОВОК • RATCHET SCREWDRIVER SET • KOMPLET WKREŃAKOW • SCHRAUBENDREHERSATZ • SET DE TOURNEVIS • JUEGO DE DESTORNILLADORES

| psc 53

Артикул Item	Код №	KG	Set
BM-30314353	15720	0,755	1/48

	реверсивная поворотная 1/4"	165 mm
	1/4" (M) HEX x 1/4" (F) HEX	
	1/4" (M) HEX x 1/4" (M)	
	PH	2, 2.5, 3, 4, 5, 6, 8
	SL	2, 2.5, 3, 4, 5, 6 mm
	TORX	T6, T8, T10, T15, T20, T25, T30, T40
	HEX	3, 4, 5, 6 mm
	PZ	2, 2.5, 3, 4, 5, 6 mm
		2.0, 2.3
		U4, U4.5, U5
		Y1, Y2, Y3
	1/4"	5, 6, 7, 8, 9, 10, 11, 12, 13 mm



ОТВЕРТКА РЕВЕРСИВНАЯ ТЕЛЕСКОПИЧЕСКАЯ С КОМПЛЕКТОМ БИТ И ГОЛОВОК • RATCHET SCREWDRIVER SET • KOMPLET WKREŃAKOW • SCHRAUBENDREHERSATZ • SET DE TOURNEVIS • JUEGO DE DESTORNILLADORES

| psc 53

Артикул Item	Код №	KG	Set
BM-30314253	15716	0,39	1/60

	Удлинитель с битодержателем гибкий 5/32"	125 mm
	Пинцет	115 mm
	Головки-насадки под битодержатель 5/32"	2.5, 3, 3.5, 4.0, 4.5, 5.0, 5.5 mm
	реверсивная 5/32"	105 mm
	PH	000, 00, 0, 1, 2
	SL	1, 1.5, 2, 2.5, 3, 3.5, 4 mm
	TORX	T3, T4, T5, T6, T7, T8, T9, T10, T15, T20
	HEX	0.7, 0.9, 1.3, 1.5, 2, 2.5, 3, 4 mm
	PZ	0, 1
		1.0
		2.3, 3.0
		M 2.6
		Y1, Y 3
		0.8, 1.5



НАБОР ОТВЕРТОК РЕВЕРСИВНЫХ ПОВОРОТНЫХ С КОМПЛЕКТОМ БИТ И ГОЛОВОК • RATCHET SCREWDRIVER SET • KOMPLET WKREŃAKOW • SCHRAUBENDREHERSATZ • SET DE TOURNEVIS • JUEGO DE DESTORNILLADORES

| psc 69

Артикул Item	Код №	KG	Set
BM-30314269	15717	1,21	1/10

	Удлинитель с битодержателем гибкий 5/32"	130 mm
	реверсивная поворотная 1/4"	190mm
	реверсивная 5/32"	120 mm
	60 mm	5/32" (M) HEX x 5/32" (F) HEX
		1/4" (M) HEX x 1/4" (M)
	PH 5/32"	2, 2.5, 3, 4
	SL 5/32"	1.5, 2, 2.5, 3, 3.5 mm
	TORX 5/32"	T3, T4, T5, T6, T7, T8, T9, T10, T15, T20
	HEX 5/32"	2.5, 3, 4
		3.0
	PH 1/4"	4, 5, 6, 5
	SL 1/4"	3, 4, 5, 6, 7 mm
	TORX 1/4"	T8H, T9H, T10H, T15H, T20H, T25H, T30H
	TORX 1/4"	T4, T5, T6, T7
	HEX 1/4"	2.5, 3, 4, 5, 6
	PZ 1/4"	1, 2, 3
		Y1
		U6
		2.3
		R1

НАБОР ОТВЕРТОК РЕВЕРСИВНЫХ С КОМПЛЕКТОМ БИТ • RATCHET SCREWDRIVER SET • KOMPLET WKREŃTAKOW • SCHRAUBENDREHERSATZ • SET DE TOURNEVIS • JUEGO DE DESTORNILLADORES

| psc 70

Артикул Item	Код №	KG	шт
BM-30311470	18459	1	1/10

Удлинитель с битодержателем гибкий	5/32"	130 mm
Удлинитель с битодержателем	1/4"	120 mm
Удлинитель с битодержателем	5/32"	100 mm
реверсивная поворотная	1/4"	190 mm
реверсивная	5/32"	115 mm
PH	5/32"	1,1,5,2,2,5,3,5 mm
SL	5/32"	1, 1,5, 2, 2,5, 3, 3,5, 4 mm
TORX	5/32"	T3, T4, T5, T6, T7, T8, T9, T10, T15, T20
HEX	5/32"	0,9,1,3,1,5, 2, 2,5, 3, 3,5, 4, 4,5, 5, 6 mm
		2,0,2,3
		2,0
		0,8
		2,6
PH	1/4"	4,5,6,6,5
SL	1/4"	3,4,5,6,7
TORX	1/4"	T9, T10, T15, T20, T25, T30
HEX	1/4"	2,5,3,4,5,6
PZ	1/4"	1,2,3
		2,3
		1,2,3
		6,8
		R1



НАБОР ОТВЕРТОК РЕВЕРСИВНЫХ ТЕЛЕСКОПИЧЕСКИХ С КОМПЛЕКТОМ БИТ И ГОЛОВОК • RATCHET SCREWDRIVER SET • KOMPLET WKREŃTAKOW • SCHRAUBENDREHERSATZ • SET DE TOURNEVIS • JUEGO DE DESTORNILLADORES

| psc 83

Артикул Item	Код №	KG	шт
BM-30314283	15718	0,97	1/36

Удлинитель с битодержателем гибкий	5/32"	125 mm
Пинцет		115 mm
Головки-насадки под битодержатель	5/32"	2,5, 3, 3,5, 4,0, 4,5, 5,0, 5,5 mm
	1/4"	5, 6, 7, 8, 9, 10, 11, 12, 13 mm
реверсивная телескопическая	5/32"	140-195 mm
реверсивная телескопическая	1/4"	165-240 mm
		1/4" (M) HEX x 1/4" (M)
PH	5/32"	000, 00, 0,1
SL	5/32"	1, 1,5, 2, 2,5, 3, 3,5, 4 mm
TORX	5/32"	T4, T5, T6, T7, T8, T9, T10, T15, T20
HEX	5/32"	0,7, 0,9, 1,3, 1,5, 2, 2,5, 3, 4 mm
PZ	5/32"	0,1
PH	1/4"	0,1,2,3
SL	1/4"	3,5,6
TORX	1/4"	T10, T15, T20, T25, T30, T40
HEX	1/4"	2,5,3,4,5,6
PZ	1/4"	3,4,5,6
		1,2,3
		4, 4,5, 5
		2, 2,3



НАБОР ОТВЕРТОК РЕВЕРСИВНЫХ ПОВОРОТНЫХ С КОМПЛЕКТОМ БИТ И ГОЛОВОК • SET OF REVERSIBLE ROTARY SCREWDRIVERS WITH A SET OF BITS AND HEADS • ZESTAW WKREŃTAKÓW REWERSYJNYCH OBROTOWYCH Z ZESTAWEM BITÓW I NASADEK

| psc 90

Артикул Item	Код №	KG	шт
BM-30314290	15719	0,98	1/36

Головки-насадки под битодержатель	5/32"	2,5, 3, 3,5, 4,0, 4,5, 5,0, 5,5 mm
	1/4"	5, 6, 7, 8, 9, 10, 11, 12, 13 mm
реверсивная	5/32"	105 mm
реверсивная поворотная	1/4"	160 mm
	60 mm	5/32" (M) HEX x 5/32" (F) HEX
	60 mm	1/4" (M) HEX x 1/4" (F) HEX
		1/4" (M) HEX x 1/4" (M)
PH	5/32"	000, 00, 0,1,2
SL	5/32"	1, 1,5, 2, 2,5, 3, 3,5, 4 mm
TORX	5/32"	T3, T4, T5, T6, T7, T8, T9, T10, T15, T20
HEX	5/32"	0,7, 0,9, 1,3, 1,5, 2, 2,5, 3, 4 mm
PZ	5/32"	0,1
		1,0
		2,3, 3,0
		M 2,6
		3,0
		0,8, 1,5
PH	1/4"	0,1,2,3
SL	1/4"	3,5,6
TORX	1/4"	T10, T15, T20, T25, T30, T40
HEX	1/4"	2,5,3,4,5,6
PZ	1/4"	3,4,5,6
		1,2,3
		4, 4,5, 5
		2, 2,3





РУКОЯТКА-ПЕНАЛ СО СМЕННЫМИ ПЛАСТИКОВЫМИ НОЖАМИ, БИТОДЕРЖАТЕЛЕМ И НАБОРОМ БИТ • HANDLE-CASE WITH REPLACEABLE PLASTIC KNIVES, BIT HOLDER AND A SET OF BITS

| PSC 9

Артикул Item	Код №	KG	1/100
<b>BM-30311709</b>	<b>18428</b>	0,07	1/100

Пластиковые ролики	4 PSC	+
	PH	1.5
		0.8
		0.8
		1.5



НАБОР БИТ И ГОЛОВОК В КОМПЛЕКТЕ С Т-ОБРАЗНЫМ ШЕСТИГРАННИКОМ • SET OF BITS AND HEADS COMPLETE WITH T-SHAPED HEXAGON • ZESTAW BITÓW I NAsADEK W ZESTAWIE Z T-LINE Z GNIAZDEM SZEŚCIOKĄTNYM

| PSC 52

Артикул Item	Код №	KG	1/48
<b>BM-30314152</b>	<b>15708</b>	0,83	1/48

Шестигранник Т-образный с битодержателем	8 mm
	1/4" 5, 6, 7, 8, 9, 10, 11, 12, 13 mm
	1/4" (M) HEX x 1/4" (F) HEX
	1/4" (M) HEX x 1/4" (M)
	двухсторонняя PH + SL PH2xSL6 mm, PH1xSL5 mm
	двухсторонняя TORX T20xT25, T30xT40
	двухсторонняя HEX H4xH5 mm
	двухсторонняя PZ PZ1xPZ2
	PH 1/4" 3,4,5,6,8
	SL 1/4" 3,4,5,6
	TORX 1/4" T6, T8, T10, T15, T20, T25, T30, T40
	HEX 1/4" 2,5,3,4,5,6
	PZ 1/4" 3,4,5,6
	1,2,3
	4, 4.5, 5
	2, 2.3



НАБОР ОТВЕРТОК • SCREWDRIVER SET • KOMPLETWKREŃTAKÓW • SCHRAUBENDREHERSATZ • SET DE TOURNEVIS • JUEGO DE DESTORNILLADORES

| PSC 7

Артикул Item	Код №	Размер Size	KG	1/36
<b>BM-3031017</b>	<b>15688</b>	PH0x75, 1x75, 2x100mm, SL3x75, 5x75, 6x100, 6x150mm	0,545	1/36



НАБОР ОТВЕРТОК ДИЭЛЕКТРИЧЕСКИХ • DIELECTRIC SET SCREWDRIVERS • ZESTAW DIELEKTRYCZNYCH WKREŃTAKÓW

| PSC 7

Артикул Item	Код №	Размер Size	KG	1/48
<b>BM-303127</b>	<b>15696</b>	PH0x75, PH1x100, PH2x125mm, SL3x75, SL4x100, SL5x125, SL6x125mm	0,54	1/48



НАБОР МНОГОФУНКЦИОНАЛЬНЫЙ СКЛАДНОЙ «MULTI TOOL» • MULTI-FUNCTION FOLDING KIT  
«MULTI TOOL» • ZESTAW WIELOFUNKCYJNY SKŁADANY «MULTI TOOL»  
11 B 1

Артикул Item	Код №		
BM-3041609	18426	0,275	1/60

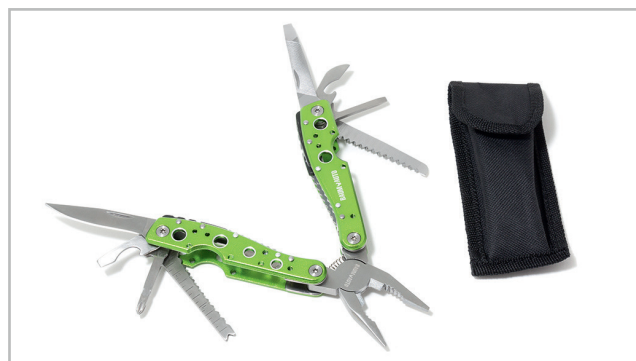

СКРЕБОК СТРОИТЕЛЬНЫЙ • STRIPPING KNIFE • SZPATUŁKA METALOWA

Артикул Item	Код №	Размер(мм) Size (mm)		
BM-3392250	15752	250	0,24	1/50
BM-3392300	15753	300	0,28	1/50
BM-3392350	15754	350	0,32	1/50
BM-3392400	15755	400	0,33	1/30







ШПАТЕЛЬ НЕРЖАВЕЮЩИЙ С ПРОРЕЗИНЕННОЙ РУЧКОЙ • STRIPPING KNIFE • SZPATUŁKA METALOWA

Артикул Item	Код №	Размер/Size (дюйм/ inch)	Размер(мм) Size (mm)		
BM-33911	15746	1"	25	0,09	1/120
BM-33912	15747	2"	50	0,092	1/120
BM-33913	15748	3"	75	0,1	1/120
BM-33914	15749	4"	100	0,13	1/120
BM-33915	15750	5"	125	0,14	1/120
BM-33916	15751	6"	150	0,15	1/120







ЗАКЛЕПОЧНИК МЕХАНИЧЕСКИЙ РУЧНОЙ • HAND RIVETER • NITOWNICA RĘCZNA • BLINDNIETZANGE • RIVETUSE MANUELLE • REMACHADORA DE MANO

Артикул Item	Код №	 L(mm)	 (mm)		
BM-30451	15742	260	2,4, 3, 4, 4,8	0,55	1/40



НОЖНИЦЫ САДОВЫЕ • GARDEN SHEARS • NOŻYCE DO ŻYWIOPŁOTU  
«СЕКАТОР»

Артикул Item	Код №	 L(mm)	 L(mm)		
BM-304131227	15738	7"	175	0,142	1/120







НОЖНИЦЫ ТЕХНИЧЕСКИЕ • ELECTRICIAN SCISSORS • NOŻYCZKI DLA ELEKTRYKOW • ELEKTRISCHE SCHERE • CISEAUX POUR ELECTRICIENS • TIJERAS ELECTICOS

Артикул Item	Код №	(дюйм / inch)	L (mm)	KG	1/120
BM-304131127	15735	7"	175	0,15	1/120

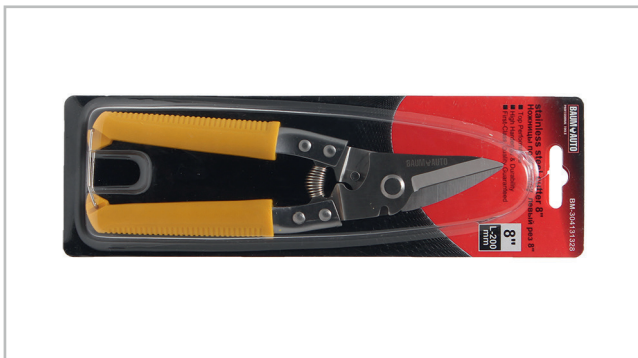

НОЖНИЦЫ ТЕХНИЧЕСКИЕ • ELECTRICIAN SCISSORS • NOŻYCZKI DLA ELEKTRYKOW • ELEKTRISCHE SCHERE • CISEAUX POUR ELECTRICIENS • TIJERAS ELECTICOS

Артикул Item	Код №	(дюйм / inch)	L (mm)	KG	1/120
BM-304131328	15739	8"	200	0,255	1/120



НОЖНИЦЫ ТЕХНИЧЕСКИЕ • ELECTRICIAN SCISSORS • NOŻYCZKI DLA ELEKTRYKOW • ELEKTRISCHE SCHERE • CISEAUX POUR ELECTRICIENS • TIJERAS ELECTICOS

Артикул Item	Код №	(дюйм / inch)	L (mm)	KG	1/120
BM-304131128	15736	8"	200	0,23	1/120

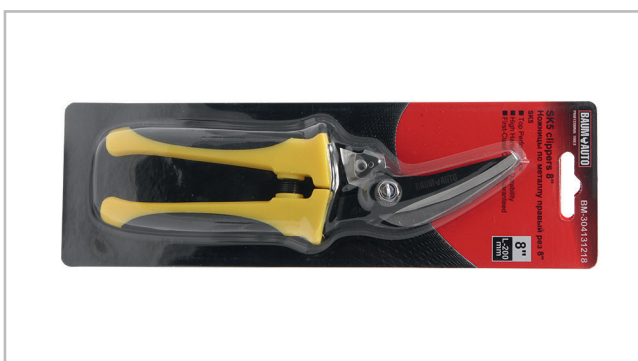

НОЖНИЦЫ ТЕХНИЧЕСКИЕ • ELECTRICIAN SCISSORS • NOŻYCZKI DLA ELEKTRYKOW • ELEKTRISCHE SCHERE • CISEAUX POUR ELECTRICIENS • TIJERAS ELECTICOS

Артикул Item	Код №	(дюйм / inch)	L (mm)	KG	1/120
BM-304131218	15737	8"	200	0,205	1/120

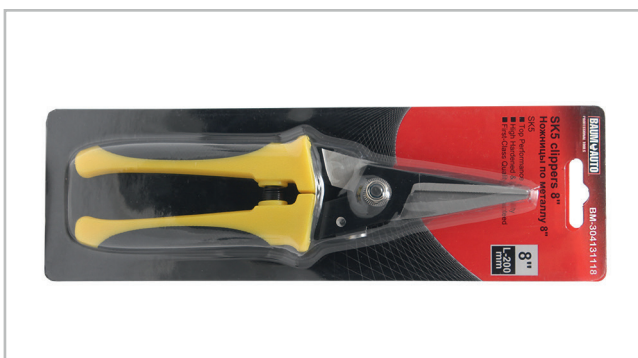

НОЖНИЦЫ ТЕХНИЧЕСКИЕ • ELECTRICIAN SCISSORS • NOŻYCZKI DLA ELEKTRYKOW • ELEKTRISCHE SCHERE • CISEAUX POUR ELECTRICIENS • TIJERAS ELECTICOS

Артикул Item	Код №	(дюйм / inch)	L (mm)	KG	1/120
BM-304131118	15734	8"	200	0,205	1/120

НОЖНИЦЫ ПО МЕТАЛЛУ • TIN SNIPS • NOŻYCE DO CIĘCIA BLACHY • BLECHSCHERE CISAILLE A TOLE • TIJERAS PARA CHAPAS  
«ЛЕВЫЙ РЕЗ»

Артикул Item	Код №	↔ (дюйм/ inch)	↔ L (mm)	KG	📦
BM-02009-10	16873	10"	255	0,48	1/20



НОЖНИЦЫ ПО МЕТАЛЛУ • TIN SNIPS • NOŻYCE DO CIĘCIA BLACHY • BLECHSCHERE CISAILLE A TOLE • TIJERAS PARA CHAPAS  
«ПРАВЫЙ РЕЗ»

Артикул Item	Код №	↔ (дюйм/ inch)	↔ L (mm)	KG	📦
BM-02006-10	16875	10"	255	0,45	1/20



НОЖНИЦЫ ПО МЕТАЛЛУ • TIN SNIPS • NOŻYCE DO CIĘCIA BLACHY • BLECHSCHERE CISAILLE A TOLE • TIJERAS PARA CHAPAS  
«ПРАВЫЙ РЕЗ»

Артикул Item	Код №	↔ (дюйм/ inch)	↔ L (mm)	KG	📦
BM-02007-10	16874	10"	255	0,48	1/20



НОЖНИЦЫ ПО МЕТАЛЛУ • TIN SNIPS • NOŻYCE DO CIĘCIA BLACHY • BLECHSCHERE CISAILLE A TOLE • TIJERAS PARA CHAPAS

Артикул Item	Код №	↔ (дюйм/ inch)	↔ L (mm)	KG	📦
BM-02016-10	12744	10"	250	0,476	1/20
BM-02016-12	12745	12"	300	0,7	1/20



НОЖНИЦЫ ПО МЕТАЛЛУ • TIN SNIPS • NOŻYCE DO CIĘCIA BLACHY • BLECHSCHERE CISAILLE A TOLE • TIJERAS PARA CHAPAS

Артикул Item	Код №	↔ (дюйм/ inch)	↔ L (mm)	KG	📦
BM-02017-08	11984	8"	200	0,37	1/50
BM-02017-10	11985	10"	250	0,55	1/20
BM-02017-12	11986	12"	300	0,75	1/20





**БОЛТОРЕЗ • DIAGONAL SIDE CUTTING PLIERS • SZCZYPCE TNĄCE BOCZNE • SEITENSCHNEIDER • PINCE À COUPE LATÉRALE • ALICATES CORTE LATERAL**

Артикул Item	Код №	↔ (дюйм / inch)	↔ L (mm)	KG	
<b>BM-02G-12</b>	<b>16881</b>	12"	300	0,75	1/20
<b>BM-02G-14</b>	<b>16882</b>	14"	350	0,86	1/10
<b>BM-02G-18</b>	<b>16883</b>	18"	450	1,4	1/12
<b>BM-02G-24</b>	<b>16884</b>	24"	600	2,5	1/8
<b>BM-02G-30</b>	<b>16885</b>	30"	750	3,6	1/5
<b>BM-02G-36</b>	<b>16886</b>	36"	900	5,33	1/4
<b>BM-02G-42</b>	<b>16887</b>	42"	1050	8	1/3

**ТРУБОРЕЗ ДЛЯ ПЛАСТИКОВЫХ ТРУБ • PIPE CUTTER FOR PLASTIC PIPES • OBCINAK DO RUR Z TWORZYW SZTUCZNYCH**

Артикул Item	Код №	∅ (mm)	KG	
<b>BM-3041430</b>	<b>15740</b>	30	0,195	1/144
<b>BM-3041442</b>	<b>15741</b>	42	0,42	1/48

КАРДАН ШАРНИРНЫЙ ▪ HINGE CARDAN ▪ CARDAN WOZIDŁO

Артикул Item	Код №	Размер Size	 KG	
BM-02064	16770	1/2(F)x1/2(F)	0,15	1/150



СЪЕМНИК ПОВОДКОВ СТЕКЛОЧИСТИТЕЛЕЙ ▪ PULLER OF WIPER ARMS ▪ ŚCIĄGACZ SMYCZE WYCIERACZEK

Артикул Item	Код №	 KG	
BM-02055	16679	0,16	1/100



КЛЮЧ СВЕЧНОЙ ТРУБЧАТЫЙ ▪ TUBULAR CANDLE KEY ▪ KLUCZ RUROWY DO ŚWIEC ZAPŁONOWYCH

Артикул Item	Код №	Размер(мм) Size (mm)	 KG	
	16469	16x160мм	0,097	40.0001602
	16469	21x160мм	0,129	40.0002102





КЛЮЧ СВЕЧНОЙ ТОРЦОВЫЙ ДВУХСТОРОННИЙ ▪ DOUBLE-SIDED CANDLE END WRENCH ▪ KLUCZ DO ŚWIEC ZAPŁONOWYCH TORЦОВЫЙ DWUSTRONNA

Артикул Item	Код №	Размер(мм) Size (mm)	 KG	
BM-01027	16746	16x18мм	0,083	1/300



КЛЮЧ СВЕЧНОЙ ШАРНИРНЫЙ Т-ОБРАЗНЫЙ ▪ T-BAR UNIVERSAL-JOINT SPARK-PLUG WRENCH ▪ KLUCZ DO ŚWIEC ZAWIASOWY W KSZTAŁCIE

Артикул Item	Код №	Размер(мм) Size (mm)	 KG	
BA-8073RH16	16144	16	0,27	1/50
BA-8073RH21	16145	21	0,3	1/50





 СЪЕМНИК МАСЛЯНОГО ФИЛЬТРА СЕГМЕНТНЫЙ • OIL FILTER SEGMENT PULLER •  
 SEGMENTOWY ŚCIĄGACZ DO FILTRA OLEJU

Артикул Item	Код №	∅ (mm)	KG	
<b>BM-02021-1</b>	<b>16762</b>	55-75	0,325	1/60
<b>BM-02021-2</b>	<b>16763</b>	75-95	0,367	1/60
<b>BM-02021-3</b>	<b>16764</b>	95-115	0,408	1/60

 СЪЕМНИК МАСЛЯНОГО ФИЛЬТРА «КРАБ» С ПЛОСКИМИ ЗАХВАТАМИ • OIL FILTER WRENCH •  
 KLUCZ DO FILTRA OLEJU • OLFILTERSCHLUSSEL • CLE AU FILTRE D'HUILE • LLAVE DO FILTRO DE  
 CADENTA

Артикул Item	Код №		KG	
<b>BM-61904A (BM-02019)</b>	<b>16674</b>	1/2"	0,4	1/60

 СЪЕМНИК МАСЛЯНОГО ФИЛЬТРА «КРАБ» • OIL FILTER WRENCH • KLUCZ DO FILTRA OLEJU •  
 OLFILTERSCHLUSSEL • CLE AU FILTRE D'HUILE • LLAVE DO FILTRO DE CADENTA

Артикул Item	Код №		KG	
<b>BM-61904 (BM-02020)</b>	<b>16675</b>	1/2"	0,62	1/48

 СЪЕМНИК МАСЛЯНОГО ФИЛЬТРА «КРАБ» ИЗОГНУТЫМ ЗАХВАТОМ • OIL FILTER WRENCH •  
 KLUCZ DO FILTRA OLEJU • OLFILTERSCHLUSSEL • CLE AU FILTRE D'HUILE • LLAVE DO FILTRO DE •  
 CADENTA

Артикул Item	Код №		KG	
<b>BM-61904C (BM-02049)</b>	<b>16676</b>	3/8"	0,55	1/38

 СЪЕМНИК МАСЛЯНОГО ФИЛЬТРА • OIL FILTER WRENCH • KLUCZ DO FILTRA OLEJU •  
 OLFILTERSCHLUSSEL • CLE AU FILTRE D'HUILE • LLAVE DO FILTRO DE CADENTA

Артикул Item	Код №	Размер Size	KG	
<b>BM08414</b>	<b>16766</b>	84мм x 14гp	0,294	1/80

СЪЕМНИК МАСЛЯНОГО ФИЛЬТРА • OIL FILTER EXTRACTOR • NARZĘDZIE DO DEMONTA U FILTRU OLEJOWEGO

Артикул Item	Код №	Размер Size	KG	шт
BM-07414	16765	74мм x 14гр	0,24	1/100



НАБОР СЪЕМНИКОВ МАСЛЯНЫХ ФИЛЬТРОВ • SET OF OIL FILTER EXTRACTORS • ZESTAW NARZ DZI DO DEMONTA U FILTRUW OLEJOWYCH

Артикул Item	Код №	KG	шт
BM-02047	16673	4,1	1/5

| PSC 23

65 мм x 14 граней	74 мм x 15 граней	91 мм x 12 граней
67 мм x 14 граней	75 мм x 15 граней	91 мм x 15 граней - 2 шт
73 мм x 14 граней	76 мм x 12 граней	92 мм x 15 граней
73 мм x 15 граней	79 мм x 15 граней - 2 шт	95 мм x 15 граней
73 мм x 30 граней	84 мм x 18 граней	101 мм x 15 граней
74 мм x 8 граней	86 мм x 14 граней	1/2"
74 мм x 14 граней	89 мм x 15 граней	



НАБОР ИНСТРУМЕНТОВ ДЛЯ МАСЛОСЛИВНЫХ ПРОБОК • TOOL KIT FOR OIL DRAIN PLUGS • ZESTAW NARZĘDZIDŁA KORKUW WYPUSTOWYCH DO OLEJU

Артикул Item	Код №	KG	шт
BM-02037	16771	2,1	1/10

| PSC 12

	3/8"	+
	3/8"	8,9,10,12,14,17
	3/8"	8,11,13 mm



ПРИСПОСОБЛЕНИЕ ДЛЯ ОБСЛУЖИВАНИЯ ПРИВОДНЫХ ЦЕПЕЙ • DEVICE FOR MAINTENANCE OF DRIVE CHAINS • PRZYRZĄD DO OBSŁUGI ŁAŃCUCHÓW NAPĘDOWYCH

Артикул Item	Код №	№	Размер зева (мм) Size jaw (mm)	штока(mm)	KG	шт
BM-01011	16788	1	27	3,8	0,4	1/50
BM-01012	16789	2	29	3,8	0,573	1/48
BM-01013	16790	3	36	3,8	0,43	1/50
BM-01014	16791	4	32	3,8	0,58	1/50
BM-01015	16792	5	25	3,8	0,325	1/80



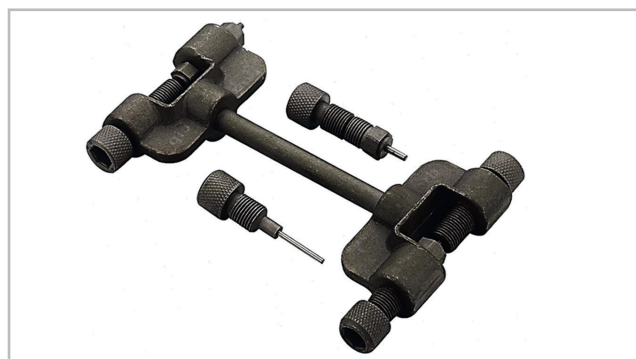

ПРИСПОСОБЛЕНИЕ ДЛЯ ОБСЛУЖИВАНИЯ ПРИВОДНЫХ ЦЕПЕЙ • DEVICE FOR MAINTENANCE OF DRIVE CHAINS • PRZYRZĄD DO OBSŁUGI ŁAŃCUCHÓW NAPĘDOWYCH

Артикул Item	Код №	Размер зева (мм) Size jaw (mm)	штока(mm)	KG	шт
BM-01010	16787	2x14	3x1,9, 1x2,5	0,37	1/50



 КЛЮЧ ДЛЯ РЕГУЛИРОВКИ КЛАПАНОВ Т-ОБРАЗНЫЙ • T-SHAPED KEY IS TO ADJUST THE VALVES •  
 KLUCZ DO REGULACJI ZAWORÓW W KSZTAŁCIE LITERY T

Артикул Item	Код №	 Размер(мм) Size (mm)	 KG	
<b>BM-01024</b>	<b>16745</b>	4x4, 3.2x3.2, 3.7x3.7	0,035	1/100

 ПРИСПОСОБЛЕНИЕ ДЛЯ КЛАПАНОВ ДВС МОТОЦИКЛА • DEVICE FOR VALVES OF THE INTERNAL  
 COMBUSTION ENGINE OF MOTORCYCLE • URZĄDZENIE DO ZAWORÓW SILNIKA SPALINOWEGO  
 MOTOCYKLA

Артикул Item	Код №	 KG	
<b>BM-01022</b>	<b>16797</b>	0,4	1/80

 НАБОР ДЛЯ ОБСЛУЖИВАНИЯ ДВС • OVERHEAD VALVE SPRING COMPRESSOR • PRZYRZĄD  
 DO DEMONTAŻU ZAWORÓW SILNIKOWYCH • VORRICHTUNG ZUR DEMONTAGE VON MOTORVENTILEN •  
 OUTIL POUR DEMONTER LES • INSTRUMENTO PARA DESMONTAJE DE VALVULAS DE MOTOR

PSC 11



Артикул Item	Код №	 KG	
<b>BM-02063</b>	<b>16677</b>	1,87	1/12

 РАССУХАРИВАТЕЛЬ КЛАПАНОВ СТРУБЦИННОГО ТИПА • OVERHEAD VALVE SPRING COMPRESSOR •  
 PRZYRZĄD DO DEMONTAŻU ZAWORÓW SILNIKOWYCH • VORRICHTUNG ZUR DEMONTAGE VON  
 MOTORVENTILEN • OUTIL POUR DEMONTER LES • INSTRUMENTO PARA DESMONTAJE DE VALVULAS  
 DE MOTOR

PSC 10

Артикул Item	Код №	 KG	
<b>BM-02052</b>	<b>16678</b>	2,1	1/10

 МОНТИРОВОЧНАЯ ЛОПАТКА • WRECKING BAR ŁYŻKA DO OPON • REIFENMONTIERHEBEL •  
 CUILLERE A PNEUS • DESMONTABLE PARA LAS LLANTAS

Артикул Item	Код №	 L(mm)	 KG	
<b>BM-750500</b> <b>(BM-02017C-20)</b>	<b>16740</b>	500	0,76	1/50
<b>BM-02017C-24</b>	<b>16741</b>	600	1	1/30
<b>BM-750700</b> <b>(BM-02017C-28)</b>	<b>16742</b>	700	1,25	1/30

МОНТИРОВОЧНАЯ ЛОПАТКА • WRECKING BAR ŁYŻKA DO OPON • REIFENMONTIERHEBEL •  
CUILLERE A PNEUS • DESMONTABLE PARA LAS LLANTAS

Артикул Item	Код №	∅ (mm)	↔ L (mm)	KG
<b>K6.00600</b>	<b>17694</b>	19	600	1,27



МОНТИРОВОЧНАЯ ЛОПАТКА • WRECKING BAR ŁYŻKA DO OPON • REIFENMONTIERHEBEL •  
CUILLERE A PNEUS • DESMONTABLE PARA LAS LLANTAS  
«КРЮК»

Артикул Item	Код №	∅ (mm)	↔ L (mm)	KG
<b>6,000850H</b>	<b>16463</b>	19	850	1,85



МОНТИРОВОЧНАЯ ЛОПАТКА • WRECKING BAR ŁYŻKA DO OPON • REIFENMONTIERHEBEL •  
CUILLERE A PNEUS • DESMONTABLE PARA LAS LLANTAS  
«ПИКА»

Артикул Item	Код №	∅ (mm)	↔ L (mm)	KG
<b>6.000850</b>	<b>17695</b>	19	850	1,88



МОНТИРОВОЧНАЯ ЛОПАТКА • WRECKING BAR ŁYŻKA DO OPON • REIFENMONTIERHEBEL •  
CUILLERE A PNEUS • DESMONTABLE PARA LAS LLANTAS  
«КОБРА»

Артикул Item	Код №	∅ (mm)	↔ L (mm)	KG
<b>6,000685</b>	<b>17691</b>	19	685	1,56



КЛЮЧ БАЛОННЫЙ ТЕЛЕКОПИЧЕСКИЙ • WHEEL WRENCH • KLUCZ BALONOWY W KSZTAŁCIE T  
TELESKOPOWY

Артикул Item	Код №	Размер(мм) Size (mm)	↔ L (mm)	KG	
<b>BM-303861150</b>	<b>15725</b>	17/19	375-600	0,95	12T.0001702







КЛЮЧ БАЛОННЫЙ ТЕЛЕКОПИЧЕСКИЙ • WHEEL WRENCH • KLUCZ BALONOWY W KSZTAŁCIE Γ TELESKOPOWY

Артикул Item	Код №	Размер(мм) Size (mm)	↔ L (mm)	
26847		17/19	340-550	12T.00001



КЛЮЧ БАЛОННЫЙ ТЕЛЕКОПИЧЕСКИЙ • WHEEL WRENCH • KLUCZ BALONOWY W KSZTAŁCIE Γ TELESKOPOWY

Артикул Item	Код №	Размер(мм) Size (mm)	↔ L (mm)	⚖️ KG	📦 1/20
BM-02010	16687	17/19	350-530	1,15	1/20



КЛЮЧ БАЛОННЫЙ Г-ОБРАЗНЫЙ • L-SHAPED WHEEL WRENCH • KLUCZ BUTLOWY W KSZTAŁCIE - Γ

Артикул Item	Код №	Размер(мм) Size (mm)	↔ L (mm)	∅ (mm)	⚖️ KG	
16464		17	350	14	0,435	12L.0001702
15961		19	350	14	0,44	12L.0001902
15962		21	350	14	0,46	12L.0002102



КЛЮЧ БАЛОННЫЙ Г-ОБРАЗНЫЙ УСИЛЕННЫЙ • L-SHAPED WHEEL WRENCH • KLUCZ BUTLOWY W KSZTAŁCIE - Γ

Артикул Item	Код №	Размер(мм) Size (mm)	↔ L (mm)	∅ (mm)	⚖️ KG	
15968		17	350	16	0,63	12L.0001704
15969		19	350	16	0,67	12L.0001902
15970		21	350	16	0,59	12L.0002103



КЛЮЧ БАЛОННЫЙ Г-ОБРАЗНЫЙ • L-SHAPED WHEEL WRENCH • KLUCZ BUTLOWY W KSZTAŁCIE - Γ

Артикул Item	Код №	Размер(мм) Size (mm)	↔ L (mm)	∅ (mm)	⚖️ KG	📦
BM-681L17 (BM-02011-17)	16756	17	300	16	0,563	1/32
BM-681L19 (BM-02011-19)	16757	19	305	16	0,563	1/32
BM-681L21 (BM-02011-21)	16758	21	310	16	0,572	1/32
BM-02011-22	16760	22	320	16	0,578	1/32
BM-02011-24	16761	24	330	16	0,628	1/30

КЛЮЧ БАЛОННЫЙ КРЕСТОВОЙ • CROSS RIM WRENCH • KRZYŻAKOWY KLUCZ DO KYŁ • KREUZSCHLUSSEL • CLE EN CROIX AUX ROUES • LLAVE CRUZ PARA RUEDAS

Артикул Item	Код №	Размер(мм) Size (mm)	∅ (mm)	KG	
	<b>17693</b>	17x19x21мм x 1/2"	14	1	12X.00403



КЛЮЧ БАЛОННЫЙ КРЕСТОВОЙ • CROSS RIM WRENCH • KRZYŻAKOWY KLUCZ DO KYŁ • KREUZSCHLUSSEL • CLE EN CROIX AUX ROUES • LLAVE CRUZ PARA RUEDAS

Артикул Item	Код №	Размер(мм) Size (mm)	∅ (mm)	KG	
	<b>18088</b>	17x19x21мм x 1/2"	16	1,33	12X01404



КЛЮЧ БАЛОННЫЙ КРЕСТОВОЙ • CROSS RIM WRENCH • KRZYŻAKOWY KLUCZ DO KYŁ • KREUZSCHLUSSEL • CLE EN CROIX AUX ROUES • LLAVE CRUZ PARA RUEDAS

Артикул Item	Код №	∅ (mm)	Размер(мм) Size (mm)	KG	
<b>BM-02015-B</b>	<b>16688</b>	16"	17-19-22-24	1,5	1/10
<b>BM-02016-B</b>	<b>16689</b>	18"	17-19-22-24	1,65	1/10



КЛЮЧ БАЛОННЫЙ ТОРЦЕВОЙ ДВУСТОРОННИЙ • DOUBLE-ENDED WHEEL WRENCH • KLUCZ BALONOWY CZOŁOWY Z KOŁOWROTKIEM

Артикул Item	Код №	Размер(мм) Size (mm)	↔ L (mm)	KG	
	<b>17696</b>	22x38	400	2,03	12S.0002238
	<b>17697</b>	24x27	330	1,16	12S.000242701
	<b>17865</b>	27x30	400	1,83	12S.0002730
	<b>17863</b>	30x33	400	1,92	12S.0003033
	<b>17862</b>	30x32	400	1,81	12S.0003032
	<b>17864</b>	32x33	400	1,79	12S.0003233



ПРИСПОСОБЛЕНИЕ ДЛЯ РАЗВЕДЕНИЯ ТОРМОЗНЫХ ЦИЛИНДРОВ • DISC BRAKE PAD & CALIPER SERVICE TOOL KIT ZESTAW RĘCZNYCH SEPARATORÓW DO ZACISKIYW HAMULCOWYCH WERKZEUGSATZ VON MANUELLEN SEPARATOREN FÜR DIE BREMSKLEMMEN SET DE REPOUSE PISTON DE FREIN JUEGO DE SEPARADORES MANUALES PARA ABRAZADERAS DE FRENO

Артикул Item	Код №	KG	
<b>BM-02044</b>	<b>16719</b>	1,15	1/20





ПРИСПОСОБЛЕНИЕ ДЛЯ РАЗВЕДЕНИЯ ТОРМОЗНЫХ ЦИЛИНДРОВ ▪ THE STARTER KIT OF BRAKE CYLINDERS ▪ PRZYRZĄD DO HODOWLI CYLINDRÓW HAMULCOWYCH

PSC 32

Артикул Item	Код №	KG	1/20
BM-02045	16802	0,85	1/20



НАБОР ДЛЯ ОБСЛУЖИВАНИЯ ТОРМОЗНЫХ ЦИЛИНДРОВ ▪ DISC BRAKE PAD & CALIPER SERVICE TOOL KIT ▪ ZESTAW RĘCZNYCH SEPARATORÓW DO ZACISKIYW HAMULCOWYCH ▪ WERKZEUGSATZ VON MANUELLEN SEPARATOREN FÜR DIE BREMMSKLEMMEN ▪ SET DE REPOUSSE PISTON DE FREIN ▪ JUEGO DE SEPARADORES MANUALES PARA ABRAZADERAS DE FRENO

PSC 2

Артикул Item	Код №	KG	1/40
BM-02043- (BM-4B4010)	16801	0,725	1/40



НАБОР ДЛЯ ОБСЛУЖИВАНИЯ ТОРМОЗНЫХ ЦИЛИНДРОВ ▪ DISC BRAKE PAD & CALIPER SERVICE TOOL KIT ▪ ZESTAW RĘCZNYCH SEPARATORÓW DO ZACISKIYW HAMULCOWYCH ▪ WERKZEUGSATZ VON MANUELLEN SEPARATOREN FÜR DIE BREMMSKLEMMEN ▪ SET DE REPOUSSE PISTON DE FREIN ▪ JUEGO DE SEPARADORES MANUALES PARA ABRAZADERAS DE FRENO

PSC 12

Артикул Item	Код №	KG	1/10
BM-02038	16806	1,85	1/10



НАБОР ДЛЯ ОБСЛУЖИВАНИЯ ТОРМОЗНЫХ ЦИЛИНДРОВ ▪ DISC BRAKE PAD & CALIPER SERVICE TOOL KIT ▪ ZESTAW RĘCZNYCH SEPARATORÓW DO ZACISKIYW HAMULCOWYCH ▪ WERKZEUGSATZ VON MANUELLEN SEPARATOREN FÜR DIE BREMMSKLEMMEN ▪ SET DE REPOUSSE PISTON DE FREIN ▪ JUEGO DE SEPARADORES MANUALES PARA ABRAZADERAS DE FRENO

PSC 18

Артикул Item	Код №	KG	1/10
BM-02039	16805	2,5	1/10



НАБОР ДЛЯ ОБСЛУЖИВАНИЯ ТОРМОЗНЫХ ЦИЛИНДРОВ ▪ DISC BRAKE PAD & CALIPER SERVICE TOOL KIT ▪ ZESTAW RĘCZNYCH SEPARATORÓW DO ZACISKIYW HAMULCOWYCH ▪ WERKZEUGSATZ VON MANUELLEN SEPARATOREN FÜR DIE BREMMSKLEMMEN ▪ SET DE REPOUSSE PISTON DE FREIN ▪ JUEGO DE SEPARADORES MANUALES PARA ABRAZADERAS DE FRENO

PSC 21

Артикул Item	Код №	KG	1/10
BM-02040	16804	2,7	1/10

НАБОР ДЛЯ ОБСЛУЖИВАНИЯ ТОРМОЗНЫХ ЦИЛИНДРОВ • DISC BRAKE PAD & CALIPER SERVICE TOOL KIT • ZESTAW RĘCZNYCH SEPARATORÓW DO ZACISKIYW HAMULCOWYCH • WERKZEUGSATZ VON MANUELLEN SEPARATOREN FÜR DIE • BREMMSKLEMMEN • SET DE REPOUSSE PISTON DE FREIN • JUEGO DE SEPARADORES MANUALES PARA ABRAZADERAS DE FRENO

Артикул Item	Код №		
BM-02042	16800	4,6	1/5

| PSC 35



НАБОР НАСАДОК ДЛЯ ОБСЛУЖИВАНИЯ ТОРМОЗНЫХ ЦИЛИНДРОВ • DISC BRAKE PAD & CALIPER SERVICE TOOL KIT • ZESTAW RĘCZNYCH SEPARATORÓW DO ZACISKIYW HAMULCOWYCH • WERKZEUGSATZ VON MANUELLEN SEPARATOREN FÜR DIE • BREMMSKLEMMEN • SET DE REPOUSSE PISTON DE FREIN • JUEGO DE SEPARADORES MANUALES PARA ABRAZADERAS DE FRENO

Артикул Item	Код №		
BM-02041	16803	3,6	1/5

| PSC 35



КЛЮЧ ДЛЯ РАЗБОРКИ СТОЙКИ АМОРТИЗАТОРОВ КАРДАННЫЙ •

Артикул Item	Код №	Размер(мм) Size (mm)		
BM-02027	16743	6/18	0,458	1/60



СТЯЖКА ПРУЖИН МЕХАНИЧЕСКАЯ ОДНОЗАХВАТНАЯ • COIL SPRING CLAMP • ŚCIĄGACZ DO SPRĘŻYN • FEDERSPANNER • COMPRESSEURS DE RESSORT • EXTRACTOR DE MUELLES  
K-T 2шт

Артикул Item	Код №	 L (mm)		
	16465	220	0,52	29.000220



СТЯЖКА ПРУЖИН МЕХАНИЧЕСКАЯ ОДНОЗАХВАТНАЯ • COIL SPRING CLAMP • ŚCIĄGACZ DO SPRĘŻYN • FEDERSPANNER • COMPRESSEURS DE RESSORT • EXTRACTOR DE MUELLES  
K-T 2шт

Артикул Item	Код №	 L (mm)		
	17860	260	0,52	29.000260

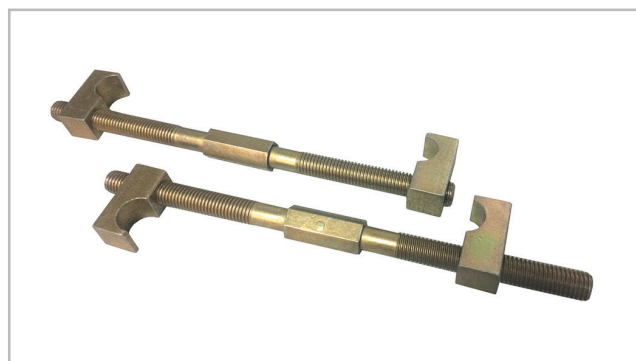





 СТЯЖКА ПРУЖИН МЕХАНИЧЕСКАЯ • COIL SPRING CLAMP • ŚCIĄGACZ DO SPRĘŻYN • FEDERSPANNER • COMPRESSEURS DE RESSORT • EXTRACTOR DE MUELLES  
 K-T 2ШТ

Артикул Item	Код №	↔ L(mm)	KG	
17861		230	0,59	29B.000230
18724		260	0,627	29B.000260
17690		280	0,647	29B.000280

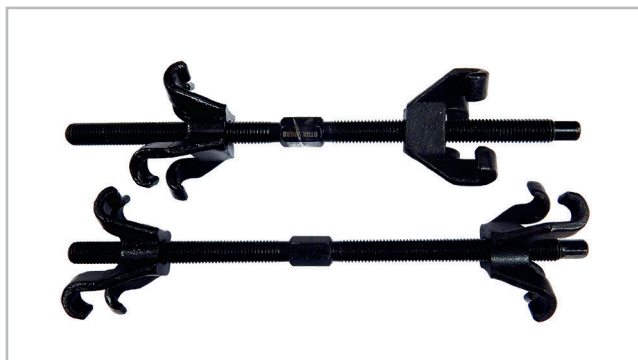

СТЯЖКА ПРУЖИН МЕХАНИЧЕСКАЯ • COIL SPRING CLAMP • ŚCIĄGACZ DO SPRĘŻYN • FEDERSPANNER • COMPRESSEURS DE RESSORT • EXTRACTOR DE MUELLES

Артикул Item	Код №	↔ L(mm)	KG	
BM-02023-27	6537	270	1,65	1/10
BM-02023-37	6557	370	1,95	1/10



СТЯЖКА ПРУЖИН МЕХАНИЧЕСКАЯ • COIL SPRING CLAMP • ŚCIĄGACZ DO SPRĘŻYN • FEDERSPANNER • COMPRESSEURS DE RESSORT • EXTRACTOR DE MUELLES

Артикул Item	Код №	↔ L(mm)	KG	
BM-02022	16735	380	3,2	1/10

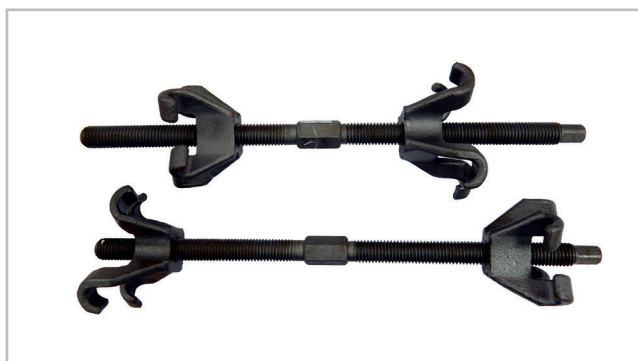

СТЯЖКА ПРУЖИН МЕХАНИЧЕСКАЯ • COIL SPRING CLAMP • ŚCIĄGACZ DO SPRĘŻYN • FEDERSPANNER • COMPRESSEURS DE RESSORT • EXTRACTOR DE MUELLES

Артикул Item	Код №	↔ L(mm)	KG	
BM-02022B	16736	380	3,2	1/10



СТЯЖКА ПРУЖИН • COIL SPRING CLAMP • ŚCIĄGACZ DO SPRĘŻYN • FEDERSPANNER • COMPRESSEURS DE RESSORT • EXTRACTOR DE MUELLES

Артикул Item	Код №	Рабочий диапазон (мм) Operating range (mm)	KG	
BM-02050	16737	23-280	3,335	1/6

СТЯЖКА ПРУЖИН УНИВЕРСАЛЬНАЯ • COIL SPRING CLAMP • ŚCIĄGACZ DO SPRĘŻYŃ • FEDERSPANNER • COMPRESSEURS DE RESSORT • EXTRACTOR DE MUELLES

| PSC 7

Артикул Item	Код №	Размер получаш Size,mm	KG	1/1
<b>BM-02053</b>	<b>16739</b>	80-115, 110-150, 140-195	16	1/1



СТЯЖКА ПРУЖИН • COIL SPRING CLAMP • ŚCIĄGACZ DO SPRĘŻYŃ • FEDERSPANNER • COMPRESSEURS DE RESSORT • EXTRACTOR DE MUELLES

| PSC 5

Артикул Item	Код №	KG	1/2
<b>BM-02051</b>	<b>16738</b>	6,1	1/2



СЪЕМНИК ШАРОВЫХ ОПОР И НАКОНЕЧНИКОВ РУЛЕВЫХ ТЯГ TIE ROD END LIFTER ŚCIĄGACZE DO DRĄŻKOW UNIVERSAL-KUGELGELENK-ABZIEHER EXTRACTEUR DE ROTUE EXTRACTOR DE PERNOS

Артикул Item	Код №	Размер зева Size jaw,mm	KG	1/20
<b>BM-02025C</b>	<b>16775</b>	18	1,15	1/20



СЪЕМНИК ШАРОВЫХ ОПОР И НАКОНЕЧНИКОВ РУЛЕВЫХ ТЯГ TIE ROD END LIFTER ŚCIĄGACZE DO DRĄŻKOW UNIVERSAL-KUGELGELENK-ABZIEHER EXTRACTEUR DE ROTUE EXTRACTOR DE PERNOS

Артикул Item	Код №	Размер зева Size jaw,mm	KG	1/20
<b>BM-02025</b>	<b>16776</b>	18	1,15	1/20



СЪЕМНИК ШАРОВЫХ ОПОР И НАКОНЕЧНИКОВ РУЛЕВЫХ ТЯГ TIE ROD END LIFTER ŚCIĄGACZE DO DRĄŻKOW UNIVERSAL-KUGELGELENK-ABZIEHER EXTRACTEUR DE ROTUE EXTRACTOR DE PERNOS

Артикул Item	Код №	Размер зева Size jaw,mm	KG	1/50
<b>BM-02054</b>	<b>16777</b>	20	0,46	1/50





СЪЕМНИК ШАРОВЫХ ОПОР И НАКОНЕЧНИКОВ РУЛЕВЫХ ТЯГ TIE ROD END LIFTER ŚCIĄGACZE DO DRAŻKOW UNIVERSAL-KUGELGELENK-ABZIEHER EXTRACTEUR DE ROTUE EXTRACTOR DE PERNOS «ГУСь»

Артикул Item	Код №	Размер зева Size jaw,mm	KG	
17866		20	0,8	28.0004



СЪЕМНИК ПОДШИПНИКОВ МЕХАНИЧЕСКИЙ MECHANICAL BEARING PULLER ŚCIĄGACZ DO ŁOŻYSK MECHANICZNY

Артикул Item	Код №	KG	
18723		0,642	36.0001

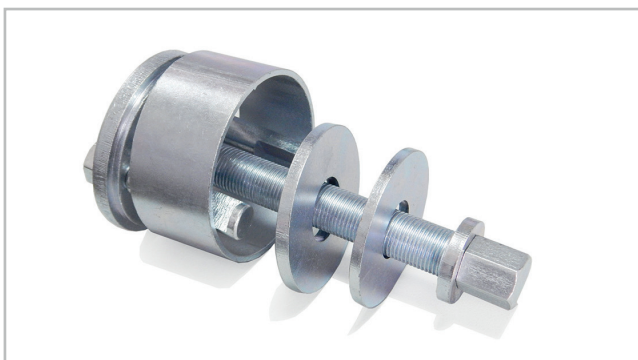

СЪЕМНИК ПОДШИПНИКОВ МЕХАНИЧЕСКИЙ MECHANICAL BEARING PULLER ŚCIĄGACZ DO ŁOŻYSK MECHANICZNY

Артикул Item	Код №	KG	
16466		1,111	36.0002



ГОЛОВКА ДЛЯ ОТКРУЧИВАНИЯ ГАЙКИ ОПОРНОГО ПОДШИПНИКА HEAD FOR UNSCREWING THE BEARING NUT GŁOWICA DO ODKRĘCANIA NAKRĘTKI ŁOŻYSKA OPOROWEGO

Артикул Item	Код №	Размер(мм) Size (mm)	KG	
BM-02033	16767	14.5x4.5	0,05	1/400



КЛЮЧ ДЛЯ ОТКРУЧИВАНИЯ СТОПОРНОЙ ШЛИЦЕВОЙ ГАЙКИ ДВУХСТОРОННИЙ DOUBLE-SIDED KEY FOR UNSCREWING THE LOCK SPLINED NUT KLUCZ DO ODKRĘCANIA PODKŁADCE ORZECHÓW DWUSTRONNA 4 УСА

Артикул Item	Код №	(mm)	KG	
BM-01021	16744	26	0,1	1/200
		30		

СЪЕМНИК ВТУЛОК РЕЗЬБОВОЙ • THREADED BUSHING PULLER • ŚCIĄGACZ TULEI GWINTOWANEJ

ПРАВАЯ РЕЗЬБА

Артикул Item	Код №	Размер(мм) Size (mm)	KG	1/150
<b>BM-01004</b>	<b>16781</b>	M16x1.5 правая резьба	0,143	1/150



СЪЕМНИК ВТУЛОК РЕЗЬБОВОЙ • THREADED BUSHING PULLER • ŚCIĄGACZ TULEI GWINTOWANEJ

Артикул Item	Код №	Размер(мм) Size (mm)	KG	1/150
<b>BM-01001</b>	<b>16778</b>	M24x1 левая резьба	0,177	1/150
<b>BM-01002</b>	<b>16779</b>	M24x1.5 правая резьба	0,213	1/150
<b>BM-01003</b>	<b>16780</b>	M27x1 правая резьба	0,213	1/150

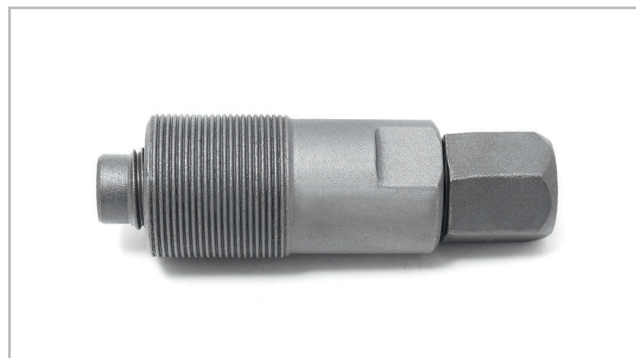

СЪЕМНИК ВТУЛОК РЕЗЬБОВОЙ • THREADED BUSHING PULLER • ŚCIĄGACZ TULEI GWINTOWANEJ

Артикул Item	Код №	Размер(мм) Size (mm)	KG	1/100
<b>BM-01005</b>	<b>16782</b>	M28x1 правая резьба	0,24	1/100
<b>BM-01006</b>	<b>16783</b>	M30x1.5 правая резьба	0,26	1/100

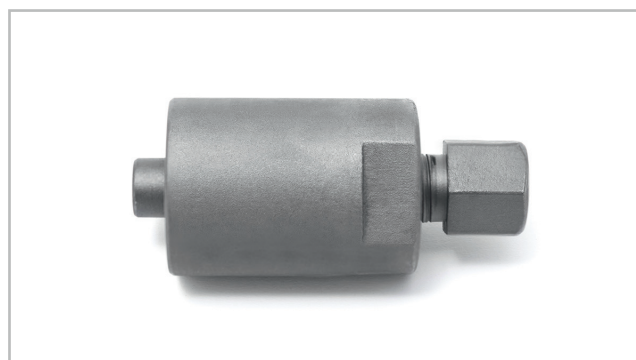

СЪЕМНИК ВТУЛОК РЕЗЬБОВОЙ ДВУХСТОРОННИЙ • THREADED DOUBLE-SIDED BUSHING PULLER • ŚCIĄGACZ TULEI GWINTOWANEJ DWUSTRONNA

Артикул Item	Код №	Размер(мм) Size (mm)	KG	1/100
<b>BM-01007</b>	<b>16784</b>	M27x1 левая резьба	0,32	1/100
		M28x1 правая резьба		



СЪЕМНИК ВТУЛОК «ОБРАТНЫЙ МОЛОТОК» С РЕЗЬБОВЫМИ НАСАДКАМИ • PULLER BUSHING «REVERSE HAMMER» THREADED NOZZLES • ŚCIĄGACZ TULEJEK «ODWRÓCONY MŁOT» Z GWINTOWANYMI KOŃCÓWKAMI



Артикул Item	Код №	Размер(мм) Size (mm)	KG	1/10
<b>BM-01009</b>	<b>16786</b>	M27x1/M28x1 правая резьба	3,5	1/10
		M27x1/M28x1 левая резьба		
		M27x1.5/M30x1.5 правая резьба		



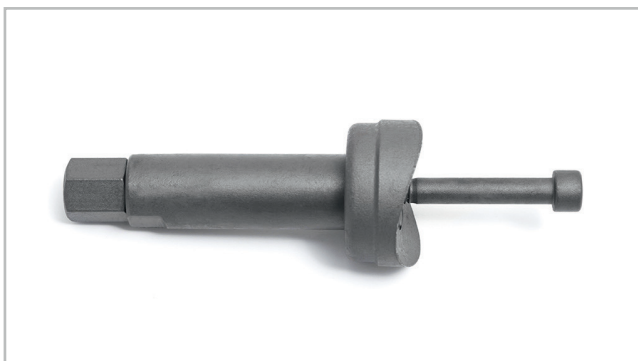



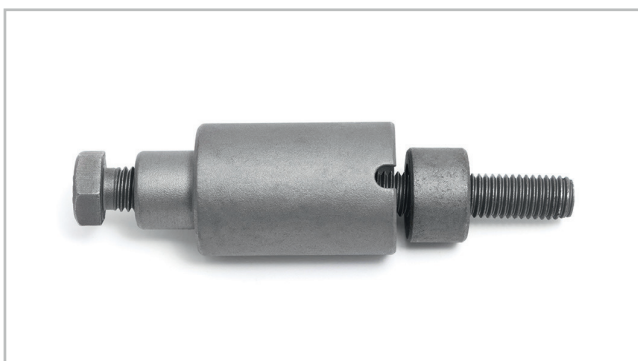

СЪЕМНИК ВТУЛОК • SLEEVE PULLER • ŚCIĄGACZ TULEI

Артикул Item	Код №	Внутренний Ø (mm)	Наружный Ø (mm)		
<b>BM-01019</b>	<b>16795</b>	8	40	0,4	1/50





СЪЕМНИК ВТУЛОК • SLEEVE PULLER • ŚCIĄGACZ TULEI

Артикул Item	Код №	Внутренний Ø (mm)	Наружный Ø (mm)		
<b>BM-01018</b>	<b>16794</b>	11	27	0,32	1/50



СЪЕМНИК ВТУЛОК И ВНУТРЕННИХ ПОДШИПНИКОВ • TWO ARMS JAW PULLER • ŚCIĄGACZ DWURAMIENNY ABZIEHER-2-ARMIG EXTRACTEUR EXTRACTOR

Артикул Item	Код №	Внутренний Ø (mm)	Наружный Ø (mm)		
<b>BM-01017</b>	<b>16793</b>	20	35	0,46	1/50



НАБОР СЪЕМНИКОВ ВТУЛОК И ВНУТРЕННИХ ПОДШИПНИКОВ • SET OF OUTER SLEEVES AND INNER BEARINGS • ZESTAW ŚCIĄGACZY ZAZWYCZAJ POWODUJE TULEI I WEWNĘTRZNYCH ŁOŻYSK

PSC 8

Артикул Item	Код №	Внутренний Ø (mm)		
<b>BM-01020</b>	<b>16796</b>	8,11,14,19,22	1,2	1/10

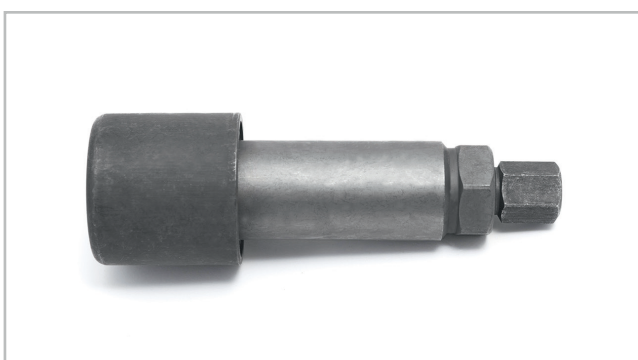

СЪЕМНИК ШЕСТЕРНИ МОТОЦИКЛА • MOTORCYCLE GEAR PULLER • ŚCIĄGACZ KOŁA MOTOCYKLA

Артикул Item	Код №		
<b>BM-01026</b>	<b>16798</b>	0,72	1/50

ФИКСАТОР ШКИВОВ УНИВЕРСАЛЬНЫЙ ▪ UNIVERSAL PULLEY HOLDER & FAN CLUTCH SET ▪  
KLUCZ DO NAPINANIA KOŁA PASOWEGO ▪ SCHLUSSEL ZUM SPANNEN DER RIEMENSCHLEIBE ▪  
CLE UNIVERSELLE POUR POULIE ▪ LLAVE TENSADORA PARA POLEA

Артикул Item	Код №	∅ (mm) штифтов	KG	шт
<b>BM-01029</b>	<b>16799</b>	7,9	0,6	1/35



СЪЕМНИК ШКИВА УНИВЕРСАЛЬНЫЙ ▪ UNIVERSAL PULLEY PULLER UNIWERSALNENARZ ▪  
ĘDZIE DO USUWANIA KYŁ CI GNOWYCH

Артикул Item	Код №	Размер(мм) Size (mm)	KG	шт
<b>BM-01008</b>	<b>16785</b>	M16x1.5	0,908	1/25

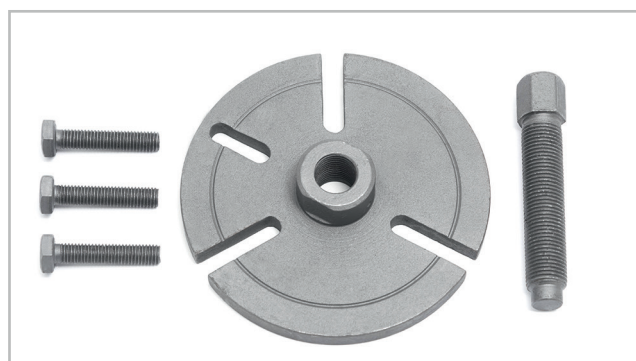

СЪЕМНИК ШКИВОВ СБОРНЫЙ ▪ UNIVERSAL PULLEY PULLER UNIWERSALNENARZ ▪  
ĘDZIE DO USUWANIA KYŁ CI GNOWYCH

Артикул Item	Код №	KG	шт
<b>BM-02028Z</b>	<b>16773</b>	1,05	1/20

| PSC 13



СЪЕМНИК ШКИВОВ СБОРНЫЙ ▪ UNIVERSAL PULLEY PULLER UNIWERSALNENARZ ▪  
ĘDZIE DO USUWANIA KYŁ CI GNOWYCH

Артикул Item	Код №	KG	шт
<b>BM-02056</b>	<b>16774</b>	1,334	1/20

| PSC 18



СЪЕМНИК ПОДШИПНИКОВ ДВУХЗАХВАТНЫЙ ▪ TWO ARMS JAW PULLER ▪ ŚCIĄGACZ DWURAMIENNY ▪  
ABZIEHER-2-ARMIG ▪ EXTRACTEUR ▪ EXTRACTOR

Артикул Item	Код №	∅ (mm) Захвата/Clamp	Глубина захвата/Clamp	KG	шт
<b>BM-03019-3</b>	<b>4248</b>	75	55	0,65	1/40
<b>BM-03019-4</b>	<b>4251</b>	100	70	0,94	1/30
<b>BM-03019-6</b>	<b>4252</b>	125	90	1,6	1/10
<b>BM-03019-8</b>	<b>4253</b>	150	120	1,64	1/10
<b>BM-03019-10</b>	<b>16702</b>	200	150	1,8	1/10
<b>BM-03019-12</b>	<b>16703</b>	250	170	2,125	1/8
<b>BM-03019-14</b>	<b>16704</b>	300	200	3,625	1/4
<b>BM-03019-16</b>	<b>16705</b>	350	230	4,38	1/4

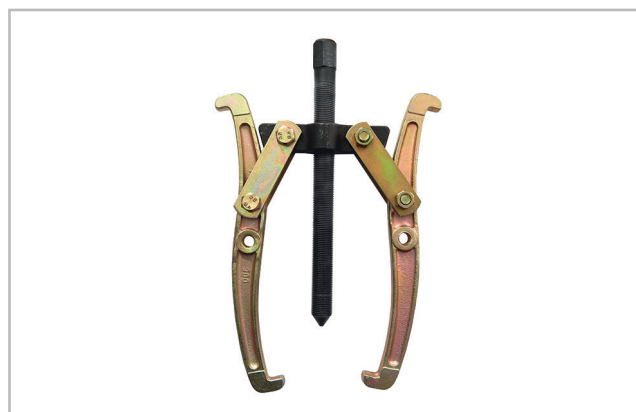

**СЪЕМНИК ПОДШИПНИКОВ ТРЕХЗАХВАТНЫЙ • THREE ARMS JAW PULLER • ŚCIĄGACZ TRÓJRAMIENNY • ABZIEHER-3-ARMIG • EXTRACTEUR • EXTRACTOR**

Артикул Item	Код №	Ø (mm) Захвата/Clamp	Глубина захвата/Clamp	KG	
<b>VM-03012-3</b>	<b>4131</b>	75	55	0,43	1/30
<b>VM-03012-4</b>	<b>4152</b>	100	70	0,75	1/30
<b>VM-03012-6</b>	<b>4169</b>	125	90	1,31	1/16
<b>VM-03012-8</b>	<b>4247</b>	150	120	2,05	1/10
<b>VM-03012-10</b>	<b>16691</b>	200	150	3,2	1/8
<b>VM-03012-12</b>	<b>16692</b>	250	170	4,78	1/6
<b>VM-03012-14</b>	<b>16693</b>	300	200	6,96	1/4
<b>VM-03012-16</b>	<b>16694</b>	350	230	9,1	1/3
<b>VM-03012-20</b>	<b>16695</b>	450	260	11,48	1/2
<b>VM-03012-24</b>	<b>16696</b>	500	300	13,55	1/2
<b>VM-03012-28</b>	<b>16697</b>	600	330	22	1/1

**СЪЕМНИК ПОДШИПНИКОВ ДВУХ-ТРЕХ ЗАХВАТНЫЙ • 2-3 ARMS JAW PULLER • ŚCIĄGACZ TRÓJRAMIENNY • ABZIEHER-2/3-ARMIG • EXTRACTEUR • EXTRACTOR**

Артикул Item	Код №	Ø (mm) Захвата/Clamp	Глубина захвата/Clamp	KG	
<b>VM-03015-3</b>	<b>16706</b>	75	55	0,43	1/30
<b>VM-03015-4</b>	<b>16707</b>	100	70	0,73	1/30
<b>VM-03015-6</b>	<b>16708</b>	150	90	1,45	1/16
<b>VM-03015-8</b>	<b>16709</b>	200	120	2,4	1/10
<b>VM-03015-10</b>	<b>16710</b>	250	155	3,75	1/8
<b>VM-03015-12</b>	<b>16711</b>	300	170	5,05	1/6
<b>VM-03015-14</b>	<b>16712</b>	350	200	7,3	1/4
<b>VM-03015-16</b>	<b>16713</b>	400	230	9	1/3

**СЪЕМНИК ПОДШИПНИКОВ ТРЕХЗАХВАТНЫЙ С ДОПОЛНИТЕЛЬНОЙ ОПЦИЕЙ ДЛЯ КПП • THREE ARMS JAW PULLER • ŚCIĄGACZ TRÓJRAMIENNY • ABZIEHER-3-ARMIG • EXTRACTEUR • EXTRACTOR**

Артикул Item	Код №	Ø (mm) Захвата/Clamp	Глубина захвата/Clamp	KG	
<b>VM-02024-1</b>	<b>16681</b>	200	130	5,5	1/5

**СЪЕМНИК ПОДШИПНИКОВ С ФИКСИРУЕМОЙ ШИРИНОЙ ЗАХВАТОВ • BEARING PULLER WITH A FIXED-WIDTH GRIPS • ŚCIĄGACZ DO ŁOŻYSK O STAŁEJ SZEROKOŚCI UCHWYTÓW**

Артикул Item	Код №	Размер(мм) Size (mm)	KG	
<b>VM-03017-1</b>	<b>16714</b>	15-35	0,27	1/50
<b>VM-03017-2</b>	<b>16715</b>	17-38	0,268	1/50
<b>VM-03017-3</b>	<b>16716</b>	19-40	0,375	1/50
<b>VM-03017-4</b>	<b>16717</b>	24-55	0,43	1/40
<b>VM-03017-5</b>	<b>16718</b>	30-70	0,81	1/20
<b>VM-03017-6</b>	<b>25899</b>	30-70	0,635	1/30
<b>VM-03017-8</b>	<b>25900</b>	30-70	0,76	1/20

СЪЕМНИК ПОДШИПНИКОВ СЕГМЕНТНОГО ТИПА • BEARING PULLER OF SEGMENT TYPE •  
CIĄGACZ ŁO YSK TYPU SEGMENTOWEGO

Артикул Item	Код №	Размер(мм) Size (mm)	KG	1/2
<b>BM-02057</b>	<b>16683</b>	30-50	0,666	1/20
<b>BM-02058</b>	<b>16684</b>	50-75	1,72	1/10
<b>BM-02059</b>	<b>16685</b>	75-105	2,555	1/10
<b>BM-02060</b>	<b>25901</b>	105-150	5,5	1/4



НАБОР СЪЕМНИКОВ ПОДШИПНИКОВ СЕГМЕНТНОГО ТИПА • BEARING PULLER OF SEGMENT TYPE •  
CIĄGACZ ŁO YSK TYPU SEGMENTOWEGO

Артикул Item	Код №	∅ (mm) Захвата/Clamp	KG	1/6
<b>BM-02001</b>	<b>16680</b>	30-50, 50-75	4,85	1/6

| PSC 12



СЪЕМНИК ПОДШИПНИКОВ СЕГМЕНТНОГО ТИПА • BEARING PULLER OF SEGMENT TYPE •  
CIĄGACZ ŁO YSK TYPU SEGMENTOWEGO

Артикул Item	Код №	∅ (mm) Захвата/Clamp	KG	1/4
<b>BM-02067</b>	<b>16686</b>	75-105	8,3	1/4









КОНТАКТЫ CONTACTS KONTAKT

