

The cover features a large, stylized red circle with a black outline. Inside the circle, the word "FORSAGE" is written in a bold, italicized, white sans-serif font. Below it, the year "2020" is written in a similar font. In the lower-left quadrant of the circle, the words "КАТАЛОГ" and "CATALOG" are stacked vertically in a white sans-serif font. The background consists of dark, abstract shapes in shades of blue and black, with thin white lines curving across the scene.

FORSAGE

2020

**КАТАЛОГ
CATALOG**

**ПРОФЕССИОНАЛЬНЫЙ
ИНСТРУМЕНТ И ОБОРУДОВАНИЕ
PROFESSIONAL TOOLS AND EQUIPMENT**



ВНИМАНИЕ К КЛИЕНТУ



№1 В КАЧЕСТВЕ И ЦЕНЕ



ТОВАР В НАЛИЧИИ



НАЦИОНАЛЬНЫЕ И МЕЖДУНАРОДНЫЕ ПЕРЕВОЗКИ



3000 m2 СКЛАДСКИХ ПОМЕЩЕНИЙ



ДЕЛАЙТЕ ВАШИ ЗАКАЗЫ 24/7

Уважаемые господа!
Торговый дом "Форсаж-инструмент Бел" продолжает занимать лидирующую позицию на рынке по продажам оборудования для автосервиса и ручного слесарного и специального инструмента, радуя покупателей новинками в этой области.

Участники рынка высоко оценивают нашу работу по таким брендам как FORSAGE, ROCKFORCE, PARTNER, BAUMAUTO, BRAUMAUTO, FORCEKRAFT, MARSHAL.

Учитывая пожелания наших партнеров и клиентов, ведется непрерывающаяся повседневная работа по усовершенствованию и улучшению качества товара. При этом ценовая политика нашей компании и доступность инструмента остается нашей визитной карточкой.

Большие объемы складских запасов Торгового дома "Форсаж-инструмент Бел", прямые поставки от производителей и грамотная логистика, обеспечивают нашим покупателям возможность планировать свой рабочий график и приобретать товар со склада экономя время и финансовые затраты.

Наша компания имеет широкую дилерскую сеть как в Беларуси, так и за ее пределами, а именно в России, Азербайджане, Казахстане, Украине, Литве, Польше, Турции, Индии, Иране, Тайване и это не предел, мы приглашаем к сотрудничеству всех желающих.

В новом каталоге Вы увидите помимо уже привычных Вам разделов и новые, такие как «Расходные материалы и аксессуары», а также раздел «Велосипеды». Это направления нашей деятельности, в которых уже есть определенные успехи.

Демонстрационный зал, занимающий более 1000m2 торговых площадей и наши консультанты, помогут Вам в режиме реальности ознакомиться с ассортиментом и новинками товара, представленного в данном каталоге нашего бренда FORSAGE.

Выражаем надежду на плодотворное и взаимовыгодное сотрудничество.

Мы работаем с Вами, мы работаем для Вас.
С уважением, Руководство компании.





Полезная информация Helpful information / Ważne informacje	4-7
Профессиональные наборы инструментов "PREMIUM" Professional toolkits / Profesjonalne zestawy narzędzi	8-11
1. Наборы инструментов / Tool set / Zestawy narzędzi	13-29
2. Трещотки, воротки, адаптеры и удлинители Ratchet wrenches, tommy bars, adapters and extension handles/ Grzechotki, klucze, adaptery i przedłużacze	30-41
3. Головки торцевые Drive socket / Głowice	42-55
4. Биты, головки-биты Bits, socket bits / Bity, główki bitów	56-66
5. Ключи гаечные Nut wrenches / Klucze	67-78
6. Ключи Г-образные L-shaped wrenches / Klucze w kształcie litery L	79-86
7. Отвертки Screwdrivers / Wkrętaki	87-94
8. Шарнирно - губцевый инструмент Hinged pliers / Narzędzia zawiasowe i szczękowe	95-112
9. Диэлектрический инструмент Dielectric tools / Narzędzia dielektryczne	113-114
10. Резьбонарезной инструмент и сопутствующий/ Thread-cutting tool and accessories/ Narzędzia do gwintowania i podobne	115-135
11. Вспомогательный инструмент Auxiliary tools / Narzędzia pomocnicze	136-151
12. Специальный инструмент: Special tool: Narzędzia specjalne:	152-175
12.1 Моторная группа Engine group / Zestawy do obsługi silników	176-185
12.2 Топливная система, системы охлаждения и кондиционирования Fuel system, cooling and air-conditioning systems / Układ paliwowy, systemy chłodzenia i klimatyzacji	186-191
12.3 Внутренняя обшивка салона, автоэлектрика Upholstery, autoelectrics / Wyposażenie wnętrza, wyposażenie elektryczne samochodu	192-196
12.4 Тормозная система Brake system / Układ hamulcowy	197-208
12.5 Ходовая часть Suspension system / Podwozie	209-212
12.6 Инструмент для шиномонтажа Tire service Tool / Narzędzie do opon	213-219
12.7 Съёмники подшипников Bearing pullers / Ściągacze łożysk	220-222
12.8 Инструмент для кузовного ремонта Body repair tools / Narzędzia do naprawy nadwozia	223-225
12.9 Контрольно-измерительный инструмент Precision bench tools, instrumentation/ Precyzyjne narzędzia ślusarskie, narzędzia pomiarowe	226-231
13. Электроинструмент Electric tools / Elektronarzędzia	

14. Пневматический инструмент Pneumatic tools/ Narzędzia pneumatyczne	232-243
15. Подготовка воздуха, шланги, штуцера и быстросъемные соединения Air compressing, hoses, fittings and clip-on connections / Przygotowanie powietrza, węże, złączki i szybkozłączki	244-249
16. Домкраты гидравлические, пневматические, механические Hydraulic, compressed air, mechanical jacks/ Dźwigniki hydrauliczne, pneumatyczne, mechaniczne	250-258
17. Цилиндры, насосы гидравлические, наборы гидравлического оборудования для кузовного ремонта Hydraulic cylinders, pumps, hydraulic body repair equipment kits/ Cylindry, pompy hydrauliczne, zestawy urządzeń hydraulicznych do naprawy nadwozia	259-266
18. Гаражное оборудование: Garage equipment: Wyposażenie garażowe: 18.1 Тиски слесарные Vice clamps / Imadła	267-268
18.2 Подъемники, шиномонтажное оборудование Locklifts, tire fitting equipment/ Podnośniki, wyposażenie do montażu opon	269-272
18.3 Подставки ремонтные, трапы, башмаки противооткатные Maintenance supporting blocks, walk ways, wheel chocks / Stojaki, drabiny, kliny pod koła	273-275
18.4 Краны, пресса, стойки гидравлические, кантователи, рамы для вывешивания двигателя / Oil suction gun, grease guns, unit washer / Dźwigi, prasy, podstawkihydrauliczne, ramy do montażusilnika	276-280
18.5 Трубогибы гидравлические, расширители Pipe bends, hydraulic, expanders / Giętarki hydrauliczne, przedłużacze	281
18.6 Пробойники, резак, гибочники гидравлические Punches, cutters, hydraulic/ Stemple, noże	282-283
18.7 Маслоотсосы, шприцы для густой смазки, мойки деталей Oil suction gun, grease guns, unit washer/ Pompy olejowe, strzykawki do intensywnego smarowania i mycia części	284-289
18.8 Пескоструйное оборудование Blasting equipment / Sprzęt do piaskowania	290-291
18.9 Сварочное оборудование, индукционный нагреватель Welding equipment, induction heater / Sprzęt spawalniczy, nagrzewnica indukcyjna	292-293
18.10 Компрессора Compressors/ Sprężarki	294-297
18.11 Лебедки, тали, каретки для тали Hoisters, pulley-blocks, traveling block dollies / Wciągarki, wciągniki, wózki do podnośników	298-300
18.12 Оборудование для снятия изоляции, разделки и опрессовки кабелей, натяжители тросов Equipment for removing insulation, cutting and crimping cables, cable tensioners	301-302
18.13 Оборудование для тестирования водопроводных линий Water line testing equipment / Sprzęt do testowania linii wodociągowych	303
19. Гаражная мебель, одежда: Garage furniture, clothes: / Meble garażowe, Odzież: 19.1 Верстаки слесарные, тележки инструментальные, ложементы с инструментом File benches and accessory equipment, Tool trolleys, tool lodgments/ ławki warsztatowe i akcesoria, Wózki narzędziowe, nośniki narzędzi z narzędziami	304-309
19.2 Лежаки, стулья автослесаря, сумки, ящики инструментальные Plank beds, locksmith chairs, kit bags / Leżaki, krzesła mechanika samochodowego, torby narzędziowe	310-312
19.3 Одежда, очки / Clothes, glasses / Odzież, okulary	313
20. Расходные материалы, аксессуары Consumables, accessories / Materiały eksploatacyjne, akcesoria	314-343
21. Велосипеды / Bikes / Rower	344-349
Заметки / Notes / Notatki	350-352

 Головка
Socket
Głowice

 Головка удлинённая
Extended socket
Głowice

 Головка ударная
Socket
Głowice

 Головка ударная удлинённая
Extended socket
Głowice

 Головки E-профиль
E-socket
Nasadka

 Головка-бита TORX
Bit socket TORX

 Головка-бита HEX
Bit socket HEX

 Головка-бита SL
Bit socket SL

 Головка-бита PH
Bit socket PH

 Головка-бита PZ
Bit socket PZ

 Бита 3-гранная
Triangle socket
Końcówka śrubokrętowa

 Бита 4- Torq
Bit 4 - Torq

 Бита 4- гранная
Bit 4 - beam

 Трещотка реверсивная
Reversible ratchet
Grzechotka z przedłużonymuchwytem

 Отвертка-вороток
Screwdriver-wrench

 Рукоятка-вороток
Handle - wrench

 Вороток Т-образный
T-wrench
Pokrętko typu "T"

 Удлинитель
Extension cable
Przedłużacze

 Удлинитель гибкий
Flexible extension piece
Przedłużacze elastyczn

 Кардан шарнирный
Universal swivel joint
Przegub Cardana

 Зубило
Chisel
Przecinak płaski

 Вороток Г-образный
L-wrench
Pokrętko typu "L"

 Вороток шарнирный
Swivel wrench
Pokrętko łamane

 Ключ разводной
Adjustable wrench
Klucz nastawny

 Ножницы многофункциональные
Multifunctional scissors
Wielofunkcyjne nożyczki

 Головка свечная
Spark plug socket
Nasadka do świec

 Бита SPLINE
Bit SPLINE
Bity SPLINE

 Бита RIBE
Bit RIBE
Bity RIBE

 Бита TORX
Bit TORX
Bity TORX

 Бита HEX
Bit HEX
Bity HEX

 Бита HEX security
Bit HEX security
Bity HEX security

 Биты SL
Bit SL
Bity SL

 Биты PH
Bit PH
Bity PH

 Бита PZ
Bit PZ
Bity PZ

 Бита SPANER
Bit SPANER
Bity SPANER

 Бита CLUTCH
Bit CLUTCH
Bity CLUTCH

 Бита 5- лучевая
Bit 5 - beam
Bity 5 uchwytem

 Трещотка шарнирная реверсивная
Reversible ratchet
Grzechotka

 Адаптер-переходник
Adapter
Adapter-prześciówka

 Держатель бит
Bit holder
Uchwyt bitów

 Адаптер -переходник под шурупверт
Screwdriver adapter
Adapter -prześciówka

 Выколотка
Drive pin punch
Wybijak

 Кернер
Center punch
Punkta

 Пробки масляные Шайбы уплотнительные
Center punch Washers, sealing
Punktak Podkładki uszczelniające

 Рукоятка с магнитным битодержателем
Handle with magnetic bit holder
Pokrętko elastyczne do bitów

 Насадка магнитная
Magnetic socket
Nasadka magnetyczna

 Планка
Plate
Listwa

 Круглогубцы
Pliers round
Szczypce okrągłe

 Набор шестигранников складных
Set of folding hexagons
Zestaw składanych sześciokątów

 Молоток гвоздодер
Claw Hammer
Młot Claw

 Разрезной ключ
Flare wrench
Klucz oczkowy półotwarty

 Комбинированный ключ
Combination wrench
Głowa wydłużona

 Накладной трещоточный ключ
Ratchet spanner
Głowice E-profil

 Ключ Г-образный HEX
L-wrench HEX
Klucze w kształcie litery L HEX

 Ключ TORX Г-образный
Head-TORX bit
Klucze w kształcie litery L-TORX

 Отвертка ударная
Impact screwdriver
Wkrętaki udarowy

 Пассатижи (плоскогубцы)
Pliers
Szczypce

 Пассатижи (переставные)
Pliers (combination)
Szczypce nastawne

 Захват гейферный
Clamshell tool
Śrubokręt-pokrętło

 Съемник изоляции + обжимка
Insulation stripper + crimper
Uniwersalny ściągacz izolacji i szczypce do zaciskania konektorów

 Молоток
Hammer
Młotek

 Бокорезы
Side cutters
Przedłużacz elastyczny

 Магнит телескопический
Side cutters
Chwytnak teleskopowy z magnesem

 Головка-квадрат для масляных пробок
Square socket for oil drain plugs
Głowica-kwadrat dla spustowej oleju korków

 Набор щупов
Probe set
Szczelinomierz

 Магнит гибкий для масляных пробок
Flexible magnetic tool
Elastyczny uchwyt magnetyczny

 Шпильковерт
Stud driver

 Гайколом
Nut splitter

 Экстракторы
Extractors
Ekstraktory

 Резьбомер
Thread gage
Wskaźnik skoku gwintu

 Ножовка по металлу
Hacksaw
Piła do metalu

 Ключ шарнирный
Articulated key
Klucz przegubowy

 Ключ трещоточный
Ratchet wrench
Klucz grzechotkowy

 Ключ трубный
Pipe wrench
Klucz do rur

 Отвертка-битодержатель
Bit holder screwdriver
Wkrętak z uchwytem do bitów

	Набор клемм Crimp terminals set Zestaw clem
	Отвертка PH Screwdriver PH Śrubokręt PH
	Отвертка PZ Screwdriver PZ Śrubokręt PZ
	Отвертка SL Screwdriver SL Śrubokręt SL
	Отвертка-индикатор Tester-screwdriver Śrubokręt-wskaźnik
	Сверла по металлу Metal drills Metal wiertła
	Футорки Reducer bushing
	Приспособление для вкручивания футорок Reducer bushing screwdriver Urządzenie do przykręcenia futorok
	Съемник -изоляции Insulationstripper Ściągacz -izolacji
	Метчикодержатель Tap holder Pokrętko do gwintowników
	Метчикодержатель T-образный T-shaped tap holder Pokrętko do gwintowników typu "T"
	Метчики Taps Gwintowniki
	Плашкодержатель Die holder Oprawa do narzynek
	Плашка Dies Narzynka
	Изолента Insulating tape Taśma izolacyjna
	Головка для форсунок Injector socket Głowica do wtryskiwaczy
	Фреза Cutter Frez
	Резьбовой адаптер Threaded adapter Gwintowany adapter
	Удлинитель жесткий изогнутый/ прямой Curved/ straight hose
	Шланг с адаптерами для тестера компрессии
	Лоток Tray Miska
	Рулетка Roulette Miara taśmy
	Зажим пластиковый Clamp Зажимы "крокодил"
	Клеевой пистолет / стержень для клеевого пистолета Glue gun Pistolet do klejenia
	Уровень Construction level Poziom budowy

	Лупа Loupe Lupa
	Нож с лезвием Knife with a blade Nóż z ostrzem
	Пробник Test probe
	Гвоздь Nail Gwóźdź
	Количество зубов в трещотке Number of teeth in ratchet handle Liczba z byw w grzechotce
	Вес инструмента оборудования Weight of tool equipment Masa narz dzia / sprzętu
	Упаковка большая Big package Duże opakowanie
	Градус Degree Stopień
	Цвет Color Kolor
	Внутренний диаметр
	Наружный диаметр
	Внутренние стопорные кольца Inner locking rings Wewn trzne pier cienie stopujące
	Внешние стопорные кольца Outer locking rings Zewn trzne pier cienie stopujące
	Напряжение, Вольт Voltage, V Napięcie, V



Шестигранные головки, или головки с шестигранным профилем - самый распространенный, стандартный тип торцевых головок. В большинстве случаев из-за широкого применения шестигранного крепежа прекрасно подходит для проведения ремонтных работ в обычных условиях: шестигранные головки работают с крепежом бережно, плотно его обхватывают, и опасность сорвать грани в этом случае минимальна.

Hex head or heads with hexagon profile - the most common, standard type socket. In most cases, because of wide application hex of the fastener ideal for repair work under normal conditions: hex head fastener are working with carefully, grasping it tightly, and the danger to rip the faces in this case, the minimum.

Główce sześciokątne lub główce z sześciokątnym profilem. Ze względu na powszechne stosowanie łączników sześciokątnych idealnie nadają się do prac naprawczych w każdych warunkach, ryzyko zakłócenia prac dzięki tej konstrukcji jest minimalne.



Двенадцатигранные головки, или головки с двенадцатигранным профилем. Отличаются от шестигранных головок не только количеством граней, которых в два раза больше. Во-первых, этот профиль является более универсальным, т.к. позволяет работать как с шестигранным, так и двенадцатигранным крепежом. Во-вторых, двенадцатигранные головки прекрасно подходят для работы в условиях ограниченного пространства, так как их возможно надеть на крепеж под большим количеством углов, чем шестигранные. Недостатки: иногда из-за недостаточно плотного контакта головки с крепежом есть опасность сорвать его грани, передаваемое на крепеж усилие меньше, чем у шестигранных головок.

Double hex head, or head with a twelve-sided profile. Different from the hex heads not only by the number of faces, which is two times more. First, this profile is more versatile, since it allows to work with both hex and double hex fasteners. Second, double hex head ideal for work in tight spaces, as they can be put on the fastener for a large number of angles than hex. Disadvantages: sometimes due to insufficiently tight contact of the head with the fastener, there is a danger to disrupt its faces applied to the fastening force is smaller than hex heads.

Двунастокątne głowicерóżnią się od sześciokątnych nie tylko ilością ścian, których jest dwa razy więcej. Konstrukcja jest bardziej uniwersalna, ponieważ pozwala pracować zarówno z sześciokątną jak i двунастокątną główką. Doskonale nadają się do pracy w ograniczonej przestrzeni, ponieważ można je założyć na łączniki pod wieloma kątami. Wady: czasem z powodu zbyt gęstego kontaktu głowicy z zaczepem istnieje niebezpieczeństwo zerwania ścianek głowki.

SL-головки называются также SuperLock, Surface, головками для сорванных, или слизанных, граней, а также головками с УПК - увеличенной площадью контакта. Профиль этих головок похож на шестигранный, однако площадь контакта с крепежом на них увеличена, благодаря чему захват крепежа производится не за грань, а между гранями, что позволяет откручивать головки, у которых грани сорваны. Такие головки разрабатывались для большей универсальности: ими можно откручивать как метрический, так и дюймовый (SAE - американский стандарт) шестигранный крепеж. Недостатком этого типа головок можно назвать необходимость точного подбора размера головки под крепеж, в противном случае такая головка может легко сорвать грани крепежа.



SL-heads are also called SuperLock, Surface, heads for a torn or pinched, faces, and heads with the CPC - increased contact area. The profile of these heads similar to hex, but the contact area with the fasteners on them are increased, so that the grip of the fastener is not over the edge and between the faces that allows you to Unscrew the head, whose face ripped off. Such heads are designed for greater versatility: they can be unscrewed metric and inch (SAE - us standard) hex fasteners. The disadvantage of this type of head can be called the need for precise adjustment of the head size wizard, otherwise such head can easily disrupt the verge of fasteners.

SL-гłowice są również nazywane SuperLock, Surface. Profil tych głowic jest podobny do sześciokątnych, jednak powierzchnia styku z elementami do mocowania na nich jest większa, dzięki czemu uchwyt łącznika odbywa się nie na krawędzi a na ściany ścianami, co pozwala odkręcać elementy montażowe których są zerwane krawędzie. Takie głowice zostały zaprojektowane dla większej uniwersalności, można nimi odkręcać metryczny, tak calowy (SAE - standard amerykański) sześciokątny łącznik. Wadą tego typu głowic można nazwać: konieczność precyzyjnego doboru.



Головки E-стандарта называются также E-головками, звёздами, головками с внутренним TORX, головками с внутренней звёздочкой. Эти головки предназначены для откручивания болтов и шурупов с профилем TORX (такие часто встречаются в автомобилях как зарубежного, так и отечественного производства). Данный профиль был разработан для передачи большего усилия.

Head of E-standard is also known as E-heads, stars, head with inner TORX, heads with internal asterisk. These heads are designed for loosening bolts and screws with TORX profile (these are common in cars, both foreign and domestic production). This profile was designed to transmit more effort.

Główce "E" są również nazywane E-głowice gwiazdami, głowicami z wewnętrznych TORX głowicami z wewnętrznej gwiazdką. Te nasadki służą do odkręcania śrub i wkrętów z trzpieniową profil TORX. Ten profil został zaprojektowany do przekazywania większej siły.



Шлиц. Маркируется по толщине и ширине жала. Например, запись 4x0,5означает: 4 mm – ширина; 0,5 mm – толщина жала. Сегодня становится все менее популярным по следующим причинам: нет четкой фиксации головки на шляпке болта, инструмент соскакивает, есть риск поцарапать краску на кузове автомобиля либо получить травму. При работе с прижавевшими винтами существует опасность выхода головки (жала отвертки) из зацепления и повреждения шлицевой части винта.

Slot. It is marked by the thickness and width of the tip. For example, 4x0,5означает: 4 mm – width; 0,5 mm – the thickness of the tip. Today, it is becoming less popular for the following reasons: there is no clear fixation of the glans on the head of the bolt, the tool jumps, there is a risk to scratch the paint on the car body or injury. When working with rusted screws there is a danger of head (sting screwdriver) from snagging and damaging the spline part of the screw.

Коńcówki płaskie. Oznaczenie grubości i szerokości. Na przykład, zapis 4x0,5 oznacza: 4 mm – szerokość; 0,5 mm – grubość końcówek. Dziś stają się coraz mniej popularne, z następujących powodów: nie ma dobrego mocowania głowicy przy montażu maszynowym, brak stabilności, istnieje ryzyko zarysowania lakieru na karoserii samochodu lub zranienia.



Дополнительная прорезь на шляпке винта, крест Phillips. У каждого профиля есть свой условный номер от PH000 до PH4. Основное преимущество крестообразных насадок перед шлицевыми – увеличенная площадь контакта рабочих поверхностей, самоцентрирование инструмента и возможность работать под небольшим углом. Соответственно, по сравнению с использованием шлица, закрутить винт можно с большим моментом и без риска его повредить.

Slot. It is marked by the thickness and width of the tip. For example, 4x0,5означает: 4 mm – width; 0,5 mm – the thickness of the tip. Today, it is becoming less popular for the following reasons: there is no clear fixation of the glans on the head of the bolt, the tool jumps, there is a risk to scratch the paint on the car body or injury. When working with rusted screws there is a danger of head (sting screwdriver) from snagging and damaging the spline part of the screw.

Phillips – тип гrotу wkręтака з nacięciem krzyżowym, z lekko skośnymi krawędziami oraz takie samo krzyżowe wgłębienie (nacięcie) na łbie wkręta. Kształt grotа oraz nacięcia ustandaryzowany i oznaczany skrótom PH. Rodzaje nacięć z typowym zakresem stosowanych średnic łączników to m.in.: PH0000 - PH0 ≤2mm, PH1 2-3 mm, PH2 3,5-5 mm, PH3 - PH5 ≥6mm. Krawędzie wkręтака i wgłębienie krzyżowe posiadają ścianki lekko zbieżne, przez co ściśle do siebie przylegają. Jednocześnie kształt narzędzia oraz zbieżność ścianek mają na celu spowodowanie efektu cam-out czyli wyslizgiwania się głowicy narzędzia po przekroczeniu pewnego momentu obrotowego - było to zabezpieczenie przed zerwaniem wkręта/śruby przy montażu maszynowym, ponieważ w czasach wprowadzania tego rodzaju nacięcia wkręたarki mechaniczne nie posiadały jeszcze sprężeń poślizgowych. Po wprowadzeniu wspomnianych sprężeń, efekt cam-out stał się zbędny i niepożądany, co zaowocowało opracowaniem końcówki typu Pozidriv. Wkręたaki Phillips pasują do wkręтów Pozidriv z uwagi na zachowanie częściowej kompatybilności wstecznej, jednak nie jest to działanie zalecane, ponieważ grotы Phillips ze względu na swoją konstrukcję oraz niepełne dopasowanie powierzchni współpracujących mają tendencję do wyslizgiwania się i uszkodzenia nacięcia krzyżowego lub narzędzia. Z tego powodu zaleca się używanie właściwych wkręたaków do stosowanych wkręтów, jak również odpowiednich rozmiarów wkręたaków.

Наружный шестигранник. Диапазон наружных шестигранников очень широк: от 1,5 до 80 мм. Маленькие болты используются для крепления деталей и плат в блоках управления, а крупные – для ходовой части.

The outer hexagon. The outer band of hexagons is very wide: from 1.5 to 80 mm. Little bolts used to mount components and boards in the control units, and large – for suspension.



Klucz imbusowy, imbusowy – rodzaj klucza trzpieniowego o przekroju sześciokąta foremnego. Klucze mają postać pręta wygiętego w kształt litery L (rzadziej Z) lub są dostępne w postaci wymiennych końcówek do wkrętałów ręcznych i automatycznych (tzw. bity).

Дополнительные прорези, но значительно меньше основных проточек на профиле “крест”, название - Pozidriv. Сокращенное обозначение PZ, в ходу условные номера от PZ.0 до PZ.4 Pozidriv, хоть и позволяет передавать чуть большее усилие, как и Phillips, но не очень цепко держится на шляпке винта, поэтому для сборки ответственных узлов и механизмов используют болты с внутренним или наружным шестигранником.

Additional cuts, but much less than the main recesses on the profile of the “cross” name - Pozidriv. Abbreviation PZ, the go identification numbers of the PZ.0 to PZ.4 Pozidriv, though, and allows you to pass a little more stress, like Phillips, but not very tenacious hold on the head of the screw, so to build critical components and mechanisms use bolts with inner or outer hexagon



Pozidriv – typ grotu wkrętaka z nacięciem krzyżowym, z krawędziami równoległymi oraz takie samo krzyżowe wgłębienie (nacięcie) na łbie wkręta. Oznaczany symbolem PZ, Pz, występuje w czterech rozmiarach: Pz1 2-3 mm, Pz2 3,5-5 mm, Pz3 6 mm, Pz4 8-12 mm. Podobny do typu Phillips, ale wgłębienie krzyżowe posiada ścianki prostopadłe do dna. Dla łatwiejszego rozróżnienia, grot wkrętów Pozidriv posiadają między krawędziami skośne zgrubienia w kształcie V, a na wkrętach Pozidriv umieszczone są ukośne cienkie nacięcia w kształcie X. Wkrętaki Pozidriv nie pasują do wkrętów Phillipsa, przylegają do nacięcia tylko niewielką częścią krawędzi, więc może dojść do uszkodzenia nacięcia wkręta lub narzędzia. Dlatego zaleca się używanie właściwych wkrętaków do stosowanych wkrętów, jak również odpowiednich rozmiarów wkrętaków.

Торцевая головка с рабочим профилем внешний TORX. Применяется при обслуживании болтов с аналогичной ответной частью. Рабочий профиль TORX последнее время получил широкое распространение благодаря исключительно высоким эксплуатационным свойствам. При равных размерах профиль TORX выдерживает большие нагрузки по сравнению с шестигранником, а возможность повернуться сводится к минимуму. Размеры – от Т6 до Т100- от 6-го до 10-го номера, следуют через единицу, далее - через пять, а с 60-го по сотый - через десять, хотя есть и исключения, например Т27.

Head with external TORX working profile. It is used in the maintenance of bolts with a similar mate. TORX work profile has recently become widespread due to its exceptionally high operational property. With equal dimensions, the TORX profile can withstand higher loads than the hexagon, and the opportunity to crank is reduced to a minimum. Sizes from T6 to T100, from 6-th to 10-th number, go through the unit, then - five, from 60 to a hundred - ten, although there are exceptions, such as T27



Głowica pomiarowa z pracy profilem zewnętrzny TORX. Stosuje się przy obsłudze śrub z podobnej jedną częścią. Roboczy profil TORX ostatnim czasie szeroko rozpowszechnione dzięki wyjątkowo wysokiej właściwościom użytkowym. Przy równych rozmiarach profil TORX wytrzymuje duże obciążenia w porównaniu z gniazdem sześciokątnym, a możliwość повернуться sprowadza się do minimum. Wymiary – od T6 do T100- od 6-go do 10-go pokoju, a następnie przez jednostkę, dalej - przez pięć, a od lat 60. do setny - przez dziesięć, choć są i wyjątki, na przykład T27.

TORX со штифтом в центре. Используется при необходимости защиты узлов и агрегатов от разборки неквалифицированным персоналом либо при отсутствии специального инструмента.

TORX with a pin in the center. Used when you need to protect components and assemblies from disassembly by unqualified personnel or in the absence of the special tool.



Torx – typ nacięcia klucza lub wkrętaka o kształcie charakterystycznej sześcioramiennej gwiazdy. Występuje w rozmiarach od T1 do T100. Pozwalają na lepsze przeniesienie momentu obrotowego niż imbus. Rozróżnia się widoczne na zdjęciu TORX H (TORX TR) z otworem w środku (dodatkowe zabezpieczenie przed nieautoryzowaną manipulacją wymagane dla niektórych sprzętów elektronicznych; gniazda wymagające takiego klucza określane są jako pin torx), TORX zwykły bez otworu oraz TORX MAX o innym zarysie gwiazdy (grubsze “ramiona”)

Шлиц в виде двенадцатиконечной звёздочки, название - сплайн (двенадцатилучевая звезда). Обозначение - буква М. Используется в критических узлах автомобилей, поездов и других машин. Его родственник полидрайв triple-square - похож на шестёрёнку; отличается от сплайна тем, что все углы между зубчиками – прямые.

Slot in dvenadsatiletny sprocket, spline (dvenadsatiletny star). The symbol is the letter M. Used in critical components of automobiles, trains and other machines. His relative polydraiv triple-square - like a gear; a spline is different from the fact that all the angles between the prongs are straight.



Szczelina w postaci dwanaścaticoniecznej gwiazdki, nazwa - spline (двенадцатилучевая gwiazda). Symbol - litera M. Jest używany w kluczowych węzłach samochodów, pociągów i innych maszyn. Jego krewny polydraiv triple-square - jak na sprzęt; różni się od splajnu tym, że wszystkie kąty między zębami – bezpośrednie

Профиль рабочей части XZN (12-ти лучевая звезда со отверстием). Используется в ответственных узлах и механизмах современных автомобилей. Данный профиль имеет между зубчиками прямой угол.

The profile of the working part XZN (12-beam star with a hole). Used in main units and mechanisms of modern cars. This profile has a between denticles straight angle



Profil części roboczej XZN (12 napromienianie gwiazda z otworem). Jest używany w kluczowych węzłach i mechanizmach nowoczesnych samochodów. Ten profil ma między nacięciami kąt prosty.

F-4821-5 PREMIUM

F-4941-5 PREMIUM

F-41082-5 PREMIUM

82 pcs + 6 pcs

94 pcs + 6 pcs

108 pcs + 6 pcs

Одним из основных направлений в стратегии компании "Торговый дом "Форсаж инструмент Бел" является изучение спроса и предложений со стороны наших клиентов и партнеров.

Наша компания, как одна из ведущих и наиболее динамично развивающихся поставщиков ручного инструмента на территории Республики Беларусь, в странах ближнего и дальнего зарубежья, заинтересована в поставке качественного, надежного и востребованного инструмента.

Благодаря многолетнему опыту, профессионализму специалистов компании, мы изучаем и принимаем во внимание конструктивные предложения покупателей и партнеров по улучшению качественных показателей инструмента. В основу модернизации, взяты наиболее распространенные наборы инструментов 82, 94 и 108 предметов.

В результате проведенной работы мы рады предложить Вам усовершенствованные наборы инструментов в линейке Premium торговой марки **FORSAGE**.

Основными отличиями наборов инструментов линейки Premium являются:

- Применение легированной хромованадиевой стали марки 50BV30, которая, кроме обычных примесей, содержит элементы, специально вводимые в определенных количествах для обеспечения требуемых физических или механических свойств;
- Применение современных технологий в обработке поверхностей инструмента, с использованием перламутра и никеля, что позволило эстетически улучшить внешний вид деталей наборов.
- Внесены изменения в расположение элементов в наборе, для более удобного и практичного использования;
- Сверхнадежный ударопрочный кейс, изготовленный из высококачественного ABS пластика. Вес кейса увеличен на 20% и составляет 1200 грамм.
- Головки-биты и насадки изготовлены из закаленной стали особой прочности марки S2 - сталь инструментальная;
- Наборы укомплектованы трещоточными ключами линейки Premium, отличающиеся особой прочностью храпового механизма.
- Некоторые менее используемые компоненты были исключены и заменены на чаще используемые инструменты

В результате в наборах 82, 94 и 108 предметов добавилось по 6 новых востребованных позиций.

Наша компания продолжает планомерную работу по модернизации и усовершенствованию других наборов инструментов, тем самым расширяя линейку Premium класса торговой марки **FORSAGE**.

С уважением,
Магомед Исмаилов
Руководитель "Торговый дом "Форсаж Инструмент Бел"

One of the focal points in the strategy of "TH" Forsage Instrument Bel" company is the analysis of supply and demand on the part of our customers and partners.

Our company, as one of the leading and fastest growing suppliers of hand tools in the Republic of Belarus, as well as in the countries of the former Soviet Union and other foreign countries, is interested in supplying a high-quality, robust and high-demand tools.

Due to long experience and competence of the company's specialists, we study and consider the constructive proposals of customers and partners to improve the quality of our tools. The most popular tool sets, comprising 82, 94 and 108 items, are taken as a basis for upgrading.

As a result of our work, we would like to offer you the advanced **FORSAGE** tool sets of the Premium line.

The key features of the Premium tool sets:

- Use of alloy-treated chrome vanadium steel 50BV30 containing the elements specially introduced in certain quantities to provide the required physical or mechanical properties in addition to traditional residual elements;
- Application of state-of-the-art technologies for tool surface treatment using pearl and nickel providing aesthetical appearance improvement of Premium set items;
- Changes in arrangement of set items for more convenient and practical use;
- Super-reliable shockproof case made of high-quality ABS plastic. The case weight is increased by 20% and is 1200 grams.
- Head bits and socket bits are made of hardened extra strong steel S2 - tool steel;
- The sets are equipped with Premium line ratchet wrenches featured by an extra strong ratchet gearing.
- Some less-used items have been excluded and replaced with high-usage tools.

As a result, 6 new high-demand items were added to the sets consisting of 82, 94 and 108 items. The table on the back of the leaflet contains a list of excluded and added items.

Our company continues systematic work at modernization and improvement of other tool sets thereby expanding the Premium line of **FORSAGE** brand.

Sincerely yours,
Magomed Ismailov
Head of "TH" Forsage Instrument Bel"































F-4821-5 PREMIUM 27804

PSC 82+6 1/2"

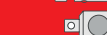
S2 CR V CR MO



1/4"

6



-  1/4" (L-25 mm) 4-5-5,5-6-7-8-9-10-11-12-13-14 mm
-  HEX 1/4" 3-4-5-6 mm
-  TORX 1/4" T8-T10-T15-T20-T25-T30-T40
-  SL 1/4" 4-5,5-6,5 mm
-  PH 1/4" PH.1-PH.2
-  PZ 1/4" PZ.1-PZ.2
-  1/4"
-  1/4"
-  1/4"
-  1/4" 50 mm-100 mm
-  1/4"
-  1/4"
-  HEX 5/16" 8-10-12-14 mm
-  TORX 5/16" T40-T45-T50-T55
-  SL 5/16" 8-10-12 mm
-  PH 5/16" PH.3-PH.4
-  PZ 5/16" PZ.3-PZ.4
-  5/16" M8- M10-M12-M14
-  1/2" (L-38 mm) 10-12-13-14-15-16-18-22-24-27-30-32 mm
-  1/2" (L-38 mm) 17-19 mm
-  1/2" 16 mm-20,6 mm
-  1/2"
-  1/2" 125 mm-250 mm
-  1/2"
-  3/8" DR(F)-1/2"(M)
-  HEX 1/4"(M)x1/4"(M)
-  HEX (L-38 mm)1/2"(F)x5/16"(F)
-  8-10-12-13-14-15-16-17-19 mm

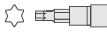

Добавлено / Added

-  Головка 1/2" / Socket: 10 mm, 12 mm, 13 mm
-  Головка-бита Торх 1/4" / Socket bit: T40
-  Бита-насадка Spline 5/16" / Socket bit: M8, M10, M12, M14
-  Ключ комбинированный / Combination spanner: 15 mm, 16 mm

Исключено / Excluded

-  Головка / Socket 1/4": 4.5 mm
-  Головка / Socket 1/2": 20 mm
-  Ключ комбинированный / Combination spanner: 11 mm, 22 mm

F-4941-5 PREMIUM 27803































PSC 94+6 1/2"

S2 CR V CR MO





1/4"

6







































-  1/4" (L-25 mm) 4-5-5,5-6-7-8-9-10-12-13-14 mm
-  1/4" (L-50 mm) 6-7-8-9-10-11-12-13 mm
-  HEX 1/4" 3-4-5-6 mm
-  TORX 1/4" T8-T10-T15-T20-T25-T27-T30-T40
-  SL 1/4" 4-5,5-6,5 mm
-  PH 1/4" PH.1-PH.2
-  PZ 1/4" PZ.1-PZ.2
-  1/4"
-  1/4"
-  1/4"
-  1/4" 50 mm-100 mm
-  1/4" 100 mm
-  1/4"
-  HEX 5/16" 7-8-10-12-14 mm
-  TORX 5/16" T40-T45-T50-T55
-  SL 5/16" 8-10-12 mm
-  PH 5/16" PH.3-PH.4
-  PZ 5/16" PZ.3-PZ.4
-  5/16" M5-M6-M8-M10-M12-M14
-  1/2" (L-38 mm) 8-10-12-13-14-15-16-18-22-24-27-30-32 mm
-  1/2" (L-38 mm) 17-19-21 mm
-  1/2" (L-77 mm) 14-15-22 mm
-  1/2" (L-77 mm) 17-19 mm
-  1/2" 16 mm-20,6 mm
-  1/2"
-  125 mm-250 mm
-  1/2"
-  3/8" DR(F)-1/2"(M)
-  HEX (L-38 mm) 1/2"(F)x5/16"(F)
-  4-5-6 mm
-  T20H-T25H

+ Добавлено / Added







-  Головка-бита Torx / Socket bit 1/4": T40
-  Бита-насадка Spline / Socket bit 5/16": M5, M6, M8, M10, M12, M14
-  Головка / Socket 1/2": 8 mm
-  Ключ Г-образный Hex / Hex L-key: 4, 5, 6 mm
-  Ключ Г-образный с Torx с отверстием / Torx L-key: T20H, T25H

- Исключено / Excluded





-  Головка / Socket 1/4": 4,5 mm, 11 mm
-  Головка / Socket 1/2": 11 mm, 20 mm
-  Ключ Г-образный Hex / Hex L-key: 1,5, 2, 2,5 mm

-  1/4" (L-25 mm) 4-5-5,5-6-7-8-9-10-12-13-14 mm
-  1/4" (L-50 mm) 6-7-8-9-10-11-12-13 mm
-  1/4" (L-25 mm) E5-E6-E7-E8
-  HEX 1/4" 3-4-5-6 mm
-  TORX 1/4" T8-T10-T15-T20-T25-T27-T30-T40
-  SL 1/4" 4-5,5-6,5 mm
-  PH (L-25 mm) 1/4" PH.1-PH.2
-  PZ (L-25 mm) 1/4" PZ.1-PZ.2
-  1/4"
-  1/4" 150 mm
-  1/4" 115 mm
-  1/4" 50 mm-100 mm
-  1/4" 50 mm
-  HEX 5/16" 7-8-10-12-14 mm
-  TORX 5/16" T40-T45-T50-T55-T60
-  SL 5/16" 8-10-12 mm
-  PH 5/16" PH.3-PH.4
-  PZ 5/16" PZ.3-PZ.4
-  1/2" (L-38 mm) 8-10-12-13-14-15-16-18-22-24-27-30-32 mm
-  1/2" (L-77 mm) 17-19 mm
-  1/2" (L-77 mm) 14-15-22 mm
-  1/2" (L-77 mm) 17-19 mm
-  1/2" (L-38 mm) E10-E11-E12-E14-E16-E18-E20-E24
-  5/16" M5-M6-M8-M10-M12-M14
-  1/2" 16 mm-20.6 mm
-  1/2" (48 зубов)
-  1/2" 125 mm-250 mm
-  1/2" 80 mm
-  3/8" DR(F)-1/2"(M)
-  HEX (L-38 mm) 1/2"(F)x5/16"(F)
-  4 mm-5 mm-6 mm
-  T20H-T25H
-  1/2"

+ Добавлено / Added

-  Бита-насадка Torx / Socket bit 1/4": T40
-  Бита-насадка Spline / Socket bit 5/16": M5, M6, M8, M10, M12, M14
-  Головка / Socket 1/2": 8 mm
-  Ключ Г-образный Hex / Hex L-key: 4, 5, 6 mm
-  Ключ Г-образный Torx с отверстием / Torx L-key: T20H, T25H
-  Удлинитель гибкий / Flexible extension 1/4"

- Исключено / Excluded

-  Головка / Socket 1/4": E4
-  Головка / Socket 1/4": 4.5 mm, 11 mm
-  Головка / Socket 1/2": 11 mm, 20 mm
-  Ключ Г-образный Hex / Hex L-key: 1.5 mm, 2 mm, 2.5 mm

F-41082-5 PREMIUM 27802

PSC 108+6 1/2"

S2 CR V CR MO

1/4"

6



Инструменты FORSAGE заслуженно завоевали высокую репутацию среди пользователей. Основные преимущества наборов FORSAGE:

- материал инструментов - хром-ванадиевое и хром-молибденовое покрытие, обеспечивающие превосходные эксплуатационные характеристики,
- точность граней комплектующих и эргономичность
- высокое качество в соответствии со стандартами DIN
- удобно подобранная комплектация под потребности любого пользователя: от автолюбителя до экстрапрофессионала
- проверенная многолетней практикой достаточность наборов: каждый комплект инструментов FORSAGE включает все часто используемые размеры ключей и полную линейку необходимых головок
- ударопрочные усиленные кейсы с металлическими замками и петлями
- хорошая фиксация ключей и их простое извлечение,
- компактность наборов

Наличие соответствующего Вашим потребностям набора инструмента FORSAGE гарантирует Вам спокойствие, уверенность и возможность благополучного решения любой ситуации в дороге или при работе в СТО.

FORSAGE tool shave justly gained great recognition among users. The main advantages of FORSAGE kits are as follows:

- tools are made of CR-V and CrMo steel that ensures excellent performance characteristics,
- facets accuracy in components and usability
- high quality according to DIN
- handy bundling for any user's needs: from car enthusiasts to top-class professionals
- adequacy of kits verified by long-term practice: each FORSAGE tool kit includes all frequently used key sizes and comprehensive line of necessary heads
- impact-resistant reinforced cases with metallic locks and hinges
- good key fixing and their simple removal,
- compactability of kits

The availability of a FORSAGE tool kit that would correspond to your needs will guarantee your balance, confidence, and opportunity to resolve favourably any situation in transit or when working at a maintenance station.

НАБОР ИНСТРУМЕНТОВ
НАБОР ИНСТРУМЕНТОВ УДАРНЫХ



RU) НАБОР ИНСТРУМЕНТОВ
EN) SET OF TOOLS
PL) ZESTAW NARZĘDZI

DE) SECHSKANT-STECKSCHLUSSEL-SATZ
FR) COFFRET D'OUTILLAGE
ES) JUEGO DE HERRAMIENTAS

- 1/4" (L-25 mm) 4-4,5-5-5,5-6-7-8-9-10-11-12-13-14 mm
- HEX 1/4" 3-4-5-6-7-8 mm
- ☆ TORX 1/4" T10-T15-T20-T25-T30-T40
- SL 1/4" 4-5,5-7 mm
- ⊕ PH 1/4" PH.1-PH.2-PH.3
- ⊕ PZ 1/4" PZ.1-PZ.2-PZ.3
- 1/4"
- 1/4"
- 1/4"
- 1/4" 50 mm; 100 mm
- 1/4"
- 1/4"
- 1,5-1,7-2-2,5 mm
- 1/4"(HEX)x1/4"Cg (L-25 mm)

RU) НАБОР ИНСТРУМЕНТОВ
EN) SET OF TOOLS
PL) ZESTAW NARZĘDZI

DE) SECHSKANT-STECKSCHLUSSEL-SATZ
FR) COFFRET D'OUTILLAGE
ES) JUEGO DE HERRAMIENTAS

- 1/4" (L-25 mm) 4-4,5-5-5,5-6-7-8-9-10-11-12-13-14 mm
- 1/4" (L-50 mm) 6-7-8-9-10-11-12-13 mm
- ☆ 1/4" (L-25 mm) E4-E5-E6-E7-E8-E10
- HEX 1/4" 3-4-5-6-7-8 mm
- ☆ TORX 1/4" T8-T10-T15-T20-T25-T30-T40
- SL 1/4" 4-5,5-6,5 mm
- ⊕ PH 1/4" PH.1-PH.2-PH.3
- ⊕ PZ 1/4" PZ.1-PZ.2-PZ.3
- 1/4"
- 1/4"
- 1/4"
- 1/4" 75 mm; 150 mm
- 1/4"
- 1/4"
- 1/4"(F)x3/8"(M)

RU) НАБОР ИНСТРУМЕНТОВ
EN) SET OF TOOLS
PL) ZESTAW NARZĘDZI

DE) SECHSKANT-STECKSCHLUSSEL-SATZ
FR) COFFRET D'OUTILLAGE
ES) JUEGO DE HERRAMIENTAS

- 3/8" (L-28 mm) 6-7-8-9-10-11-12-13-14-15-16-17-18-19-20-21-22-24 mm
- 3/8" (L-63 mm) 8-10-12-13-14-15-17-18-19 mm
- 16 mm - 20,6 mm
- 3/8"
- 3/8" 165 mm
- 3/8" 50 mm; 75 mm; 150 mm
- 3/8"

RU) НАБОР ИНСТРУМЕНТОВ
EN) SET OF TOOLS
PL) ZESTAW NARZĘDZI

DE) SECHSKANT-STECKSCHLUSSEL-SATZ
FR) COFFRET D'OUTILLAGE
ES) JUEGO DE HERRAMIENTAS

- 3/8" (L-28 mm) 6-7-8-9-10-11-12-13-14-15-16-17-18-19-20-21-22-24 mm
- 3/8" (L-63 mm) 8-10-12-13-14-15-17-18-19 mm
- 16 mm - 20,6 mm
- 3/8"
- 3/8" 165 mm
- 3/8" 50 mm; 75 mm; 150 mm
- 3/8"

2462-5 **9669** **1/4"**
PSC 46

Размер (mm)
Size (mm)

4-14	1,6	911	1/12
------	-----	-----	------

2571-5 **7920** **1/4"**
PSC 57

Размер (mm)
Size (mm)

4-14	2,2	273	1/10
------	-----	-----	------

3261-5 **8768** **3/8"**
PSC 26

Размер (mm)
Size (mm)

6-24	3,33	922	1/3
------	------	-----	-----

3351-5 **8312** **3/8"**
PSC 35

Размер (mm)
Size (mm)

6-24	3,6	299	1/3
------	-----	-----	-----



3691-5 7908

3/8"
PSC 69



Размер (mm) Size (mm)	KG		
8-24	4,833	84	1/6

- RU** НАБОР ИНСТРУМЕНТОВ
EN SET OF TOOLS
PL ZESTAW NARZĘDZI
- DE** SECHSKANT-STECKSCHLUSSEL-SATZ
FR COFFRET D'OUTILLAGE
ES JUEGO DE HERRAMIENTAS
- 3/8" (L-28 mm) 8-9-10-11-12-13-14-15-16-17-18-19-20-21-22- 24 mm
 - 3/8" (L-63 mm) 8-10-12-13-14-15-17-18-19 mm
 - ☆ 3/8" (L-28 mm) E14-E16-E18-E20
 - 3/8" 16 mm - 21 mm
 - HEX 1/4" 3-4-5-6 mm
 - ☆ TORX 1/4" T8-T10-T15-T20-T25-T30
 - || SL 1/4" 4-5,5-6,5 mm
 - ⊕ PH 1/4" PH.1-PH.2-PH.3
 - 1/4"
 - HEX 5/16" 7-8-10-12 mm
 - ☆ TORX 5/16" T40-T45-T50-T55
 - || SL 5/16" 8 mm
 - ⊕ PH 5/16" PH.2
 - 3/8"
 - 3/8" 165 mm
 - 3/8" 50 mm; 75 mm; 150 mm
 - 3/8"
 - 3/8"(F)x1/4"(M)
 - 3/8"(F)x5/16"(F)

4172-5 5285

1/2"
PSC 17



Размер (mm) Size (mm)	KG		
10 - 27	9,15	405	1/2

- RU** НАБОР ИНСТРУМЕНТОВ
EN SET OF TOOLS
PL ZESTAW NARZĘDZI
- DE** SECHSKANT-STECKSCHLUSSEL-SATZ
FR COFFRET D'OUTILLAGE
ES JUEGO DE HERRAMIENTAS
- 1/2" (L-38 mm) 10-11-12-13-14-15-16-17-19-21-22-24-27 mm
 - 1/2"
 - 1/2" 430 mm
 - 1/2" 125 mm

4243-5 9636

1/2"
PSC 24



Размер (mm) Size (mm)	KG		
10-32	4,67	1/3	

- RU** НАБОР ИНСТРУМЕНТОВ
EN SET OF TOOLS
PL ZESTAW NARZĘDZI
- DE** SECHSKANT-STECKSCHLUSSEL-SATZ
FR COFFRET D'OUTILLAGE
ES JUEGO DE HERRAMIENTAS
- 1/2" (L-38 mm) 10-11-12-13-14-15-16-17-18-19-20-21-22-23-24-27-30-32 mm
 - 1/2" 21 mm
 - 1/2"
 - 1/2" 250 mm
 - 1/2" 125 mm; 250 mm
 - 1/2"

4246-5M 9807

1/2"
PSC 24



Артикул Item	Код №	Размер (mm) Size (mm)	KG		
4246-5M	9807	10-32	5,47	391	1/4
4246-9M	9735	10-32	5,47	242	1/4

- RU** НАБОР ИНСТРУМЕНТОВ
EN SET OF TOOLS
PL ZESTAW NARZĘDZI
- DE** SECHSKANT-STECKSCHLUSSEL-SATZ
FR COFFRET D'OUTILLAGE
ES JUEGO DE HERRAMIENTAS
- 1/2" (L-38 mm) 10-11-12-13-14-15-16-17-18-19-20-21-22-23-24-27-30-32 mm
 - 1/2"
 - 1/2" 250 mm
 - 1/2" 430 mm
 - 1/2" 125 mm; 250 mm
 - 1/2"

RU НАБОР ИНСТРУМЕНТОВ
EN SET OF TOOLS
PL ZESTAW NARZĘDZI

DE SECHSKANT-STECKSCHLUSSEL-SATZ
FR COFFRET D'OUTILLAGE
ES JUEGO DE HERRAMIENTAS

- 1/4" (L-25 mm) 4-5-6-7-8-9-10-11-12-13 mm
- 1/4" (L-50 mm) 5-6-7-8-9 mm
- TORX 1/4" (L-25 mm) T10-T15-T20-T25-T27-T30-T40
- || SL 1/4" (L-25 mm) 3-4-5-6 mm
- ⊕ PH 1/4" (L-25 mm) PH.1-PH.2-PH.3
- 1/4"
- 1/4"
- 1/4" 75 mm
- 1/4"
- 1/2" (L-38 mm) 10-11-12-13-14-15-17-19-22-24-27-30-32 mm
- 1/2" 16 mm - 21 mm
- 1/2"
- 1/2" 125 mm
- 1/2"
- 1/4"(F)x1/4"(F) (HEX)
1,5-2-2,5 mm
- 10-11-12-13-14-15-17-19 mm
- ⊕ PZ.2x200 mm, PH.2x40mm-PH.2x100mm
- || SL.6 mmx40 mm-SL.6 mmx100 mm
- 180 mm
- 250 mm
- 250 mm
- 300 g

RU НАБОР ИНСТРУМЕНТОВ
EN SET OF TOOLS
PL ZESTAW NARZĘDZI

DE SECHSKANT-STECKSCHLUSSEL-SATZ
FR COFFRET D'OUTILLAGE
ES JUEGO DE HERRAMIENTAS

- 1/4" (L-25 mm) 4-5-6-7-8-9-10-11-13 mm
- 1/4" (L-50 mm) 8-10-12-13 mm
- HEX 1/4" (L-25 mm) 3-4-5-6 mm
- ☆ TORX 1/4" (L-25 mm) T10-T15-T20-T25-T27-T30-T40
- || SL 1/4" (L-25 mm) 4-5-6-7 mm
- ⊕ PH 1/4" (L-25 mm) PH.1-PH.2-PH.3
- 1/4"
- 1/4"
- 1/4"
- 1/4" 75 mm
- 1/4"
- 1/4"
- 1/2" (L-38 mm) 10-11-12-13-14-15-17-19-22-24-27-30-32 mm
- 1/2" 16 mm - 21 mm
- 1/2"
- 1/2" 125 mm; 250 mm
- 1/2"
- 3/8"(F)x1/2"(M)
- 1/4"(F)x1/4"(F) (HEX)
1,5-2-2,5 mm
- ⊕ 8-10-12-13-14-15-17-19 mm
- || PH.1x80mm-PH.2x100mm-PH.3x150 mm
- SL.0,8x4x100mm-SL.1,2x6x100 mm
- 160 mm
- 250 mm
- 300 g

RU НАБОР ИНСТРУМЕНТОВ
EN SET OF TOOLS
PL ZESTAW NARZĘDZI

DE SECHSKANT-STECKSCHLUSSEL-SATZ
FR COFFRET D'OUTILLAGE
ES JUEGO DE HERRAMIENTAS

- 1/4" (L-25 mm) 4-4,5-5-5,5-6-7-8-9-10-11-12-13-14 mm
- HEX 1/4" 3-4-5-6 mm
- ☆ TORX 1/4" T8-T10-T15-T20-T25-T30
- || SL 1/4" 4-5,5-6,5 mm
- ⊕ PH 1/4" PH.1-PH.2
- ⊕ PZ 1/4" PZ.1-PZ.2
- 1/4"
- 1/4"
- 1/4"
- 1/4" 50 mm; 100 mm
- 1/4"
- 1/4"
- HEX 5/16" 8-10-12-14 mm
- ☆ TORX 5/16" T40-T45-T50-T55
- || SL 5/16" 8-10-12 mm
- ⊕ PH 5/16" PH.3-PH.4
- ⊕ PZ 5/16" PZ.3-PZ.4
- 1/2" (L-38 mm) 14-15-16-17-18-19-20-22-24-27-30-32 mm
- 1/2" 16 mm - 20,6 mm
- 1/2"
- 1/2" 125 mm; 250 mm
- 1/2"
- 3/8"(F)x1/2"(M)
- 1/4" HEX x1/4" Sq (L-25 mm)
- 1/2"(F)x5/16" (F) (HEX)
- 8-10-12-13-14-15-17-19-22 mm

4722-5

9638

1/2"

1/4"

PSC 72



Размер (mm) Size (mm)	KG	1	1/3	
6	4-32	7,2	1	1/3

4772-5

9808

1/2"

1/4"

PSC 77



Размер (mm) Size (mm)	KG	1	1/3
6	4-32	7,3	1/3



1/2"

1/4"

PSC 82



Артикул Item	Код №	Размер (mm) Size (mm)	KG	1	1/3
4821-5	8994	4-32	6,3	95	1/3
4821-9	9584	4-32	7,2	2	1/3
4821-7	9587	4-32	6,15	268	1/3



1/2" 1/4"
PSC 88

Артикул Item	Код №	Размер (mm) Size (mm)	KG		
4881-5	9752	4-32	6,6	2943	1/3
4881-9	9753	4-32	6,53	53	—
4881-7	9755	4-32	6,53	145	—

RU НАБОР ИНСТРУМЕНТОВ
EN SET OF TOOLS
PL ZESTAW NARZĘDZI

DE SECHSKANT-STECKSCHLUSSEL-SATZ
FR COFFRET D'OUTILLAGE
ES JUEGO DE HERRAMIENTAS

- 1/4" (L-25 mm) 4-4,5-5-5,5-6-7-8-9-10-11-12-13-14 mm
- HEX 1/4" 3-4-5-6 mm
- TORX 1/4" T8-T10-T15-T20-T25-T30
- SL 1/4" 4-5,5-6,5 mm
- PH 1/4" PH.1-PH.2
- PZ 1/4" PZ.1-PZ.2
- 1/4"
- 1/4"
- 1/4" 50 mm; 100 mm
- 1/4"
- 1/4"
- HEX 5/16" 8-10-12-14 mm
- TORX 5/16"
- SL 5/16" T40-T45-T50-T55
- PH 5/16" PH.3-PH.4
- PZ 5/16" PZ.3-PZ.4
- 1/2" (L-38 mm) 10-12-13-14-15-16-17-18-19-20-22-24-27-30-32 mm
- 1/4"
- 1/2" 16 mm - 20,6 mm
- 1/2"
- 1/2" 125 mm; 250 mm
- 1/2"
- 3/8" (F) x 1/2" (M)
- 1/4" HEX x 1/4" Cg (L-25 mm)
- 1/2" (F) x 5/16" (F) (HEX)
- 8-10-11-12-13-14-15-16-17-18-19-22 mm

4911

6727

1/2" 1/4"
PSC 91

Размер (mm) Size (mm)	KG	
4-32	10,5	71

RU НАБОР ИНСТРУМЕНТОВ
EN SET OF TOOLS
PL ZESTAW NARZĘDZI

DE SECHSKANT-STECKSCHLUSSEL-SATZ
FR COFFRET D'OUTILLAGE
ES JUEGO DE HERRAMIENTAS

- 1/4" (L-25 mm) 4-4,5-5-5,5-6-7-8-9-10-11-12-13 mm
- HEX 1/4" (L-25 mm) 2-3-4-5-6-7-8-10 mm
- TORX 1/4" (L-25 mm) T10H-T15H-T20H-T25H-T27H-T30H-T40H
- SL 1/4" (L-25 mm) 5,5-7 mm
- PH 1/4" (L-25 mm) PH.0-PH.1-PH.2-PH.3
- PZ 1/4" (L-25 mm) PZ.1-PZ.2-PZ.3
- 1/4"
- 1/4"
- 1/4"
- 1/4"
- 1/4" 50 mm; 100 mm
- 1/4"
- 1/4"
- 1/2" (L-38 mm) 8-10-12-13-14-15-16-17-18-19-20-21 mm
- 1/2" (L-77 mm) 22-24-27-30-32 mm
- 1/2" 16 mm - 21 mm
- 1/2"
- 1/2" 430 mm
- 1/2" 50 mm; 125 mm; 250 mm
- 1/2"
- 3/8" (F) x 1/2" (M)
- 1/4" (F) x 1/4" (F) (HEX)
- 6-8-10-12-13-14-15-17-19-22 mm
- PH.1x75 mm-PH.2x200 mm-
- SL.5,5x38 mm-SL.6,5x150 mm
- 180 mm
- 250 mm
- 200 mm
- 300 g
- 5 mm
- 6 mm

RU НАБОР ИНСТРУМЕНТОВ
EN SET OF TOOLS
PL ZESTAW NARZĘDZI

DE SECHSKANT-STECKSCHLUSSEL-SATZ
FR COFFRET D'OUTILLAGE
ES JUEGO DE HERRAMIENTAS

- 1/4" (L-25 mm) 4-4,5-5-5,5-6-7-8-9-10-11-12-13-14 mm
- 1/4" (L-50 mm) 6-7-8-9-10-11-12-13 mm
- HEX 1/4" 3-4-5-6 mm
- ☆ TORX 1/4" T8-T10-T15-T20-T25-T30
- ▮ SL 1/4" 4-5-5,7 mm
- ⊕ PH 1/4" PH.1-PH.2
- ⊕ PZ 1/4" PZ.1-PZ.2
- 1/4"
- 1/4"
- 1/4"
- 1/4" 50 mm; 100 mm
- 1/4"
- 1/4"
- HEX 5/16" 8-10-12-14 mm
- ☆ TORX 5/16" T40-T45-T50-T55
- ▮ SL 5/16" 8-10-12 mm
- ⊕ PH 5/16" PH.3-PH.4
- ⊕ PZ 5/16" PZ.3-PZ.4
- 1/2" (L-38 mm) 10-11-12-13-14-15-16-17-18-19-20-21-22-23-24-27-30-32 mm
- 1/2" (L-77 mm) 14-15-17-19 mm
- 1/2" 16 mm - 20,6 mm
- 1/2"
- 1/2" 125 mm; 250 mm
- 1/2"
- 3/8"(F)-1/2"(M)
- 1/4" HEXx1/4" Sq (L-25 mm)
- 1/2"(F) x 5/16"(F)
- 1,5-2-2,5 mm

1/2" 1/4"
PSC 94



Артикул Item	Код №	Размер (mm) Size (mm)	KG	📦	📦
4941-5	8992	4-32	6,55	7	1/3
4941-9	9582	4-32	6,3	167	1/3
4941-7	9585	4-32	6,667	—	—

RU НАБОР ИНСТРУМЕНТОВ
EN SET OF TOOLS
PL ZESTAW NARZĘDZI

DE SECHSKANT-STECKSCHLUSSEL-SATZ
FR COFFRET D'OUTILLAGE
ES JUEGO DE HERRAMIENTAS

- 1/4" (L-25 mm) 4-4,5-5-5,5-6-7-8-9-10 mm
- ☆ 1/4" (L-25 mm) E4-E5-E6-E7-E8-E10
- HEX 1/4" (L-25 mm) 3-4-5-6-7-8-10-12 mm
- ☆ TORX 1/4" (L-25 mm) T15-T20-T25-T27-T30-T40-T45-T50
- SPLINE 1/4" (L-25 mm) M6-M8-M10-M12
- 1/4"
- 1/4"
- 1/4"
- 1/4" 75 mm; 150 mm
- 1/4" 150 mm
- 1/4"
- 1/2"
- 1/2" (L-38 mm) 8-9-10-11-12-13-14-15-16-17-18-19-20-21-22-23-24-27-30-32 mm
- 1/2" (L-38 mm) E11-E12-E14-E16-E18
- 1/2" 16 mm - 21 mm
- 1/2"
- 1/2"
- 1/2" 50 mm; 125 mm; 250 mm
- 1/4"(F)x1/4"(F)(HEX) 25 mm
- 8x10-11x13-12x14 mm
- 8-10-11-12-13-14-15-16-17-18-19-21-22-24 mm
- ⊕ PH.1x75 mm-PH.2x100 mm-
- ▮ SL.5x100 mm-SL.6x150 mm
- +
- 180 mm
- 250 mm

41012-5 9637
1/2" 1/4"
PSC 101



Размер (mm) Size (mm)	KG	📦
4-32	11,5	76



41071

6729

1/2"

1/4"

PSC 107

Размер (mm)
Size (mm)

KG

4-32

11,5

 RU НАБОР ИНСТРУМЕНТОВ
 EN SET OF TOOLS
 PL ZESTAW NARZĘDZI

 DE SECHSKANT-STECKSCHLUSSEL-SATZ
 FR COFFRET D'OUTILLAGE
 ES JUEGO DE HERRAMIENTAS

- 1/4" (L-25 mm) 4-4,5-5-5,5-6-7-8-9-10-11-12-13 mm
- HEX 1/4" (L-25 mm) 2-3-4-5-6-7-8-10 mm
- ☆ TORX 1/4" (L-25 mm) T10H-T15H-T20H-T25H-T27H-T30H-T40H
- ▮ SL 1/4" (L-25 mm) 5,5-7 mm
- ✚ PH 1/4" (L-25 mm) PH.0-PH.1-PH.2-PH.3
- ✚ PZ 1/4" (L-25 mm) PZ.1-PZ.2-PZ.3
- 1/4"
- 1/4"
- 1/4"
- 1/4" 50 mm; 100 mm
- 1/4"
- 1/4"
- 1/2" (L-38 mm) 8-10-12-13-14-15-16-17-18-19-20-21 mm
- 1/2" (L-77 mm) 22-24-27-30-32 mm
- 1/2" 16 mm - 20,6 mm
- 1/2"
- 1/2" 50 mm; 125 mm; 250 mm
- 1/2"
- 3/8"(F)x1/2"(M)
- 1/4"(F)x1/4"(F) (HEX)
- 2,5-3-4-5-6-7-8-10-12-14 mm
- 8x10-10x12-11x13-12x14-17x19 mm
- 6-7-8-9-10-11-12-13-14-15-16-17-18-19-21-22 mm
- 175 mm
- 250 mm
- 300 g
- 15 x180 mm
- 20 eps
- 1/4"
- 1/2"

1/2"

1/4"

PSC 108

 RU НАБОР ИНСТРУМЕНТОВ
 EN SET OF TOOLS
 PL ZESTAW NARZĘDZI

 DE SECHSKANT-STECKSCHLUSSEL-SATZ
 FR COFFRET D'OUTILLAGE
 ES JUEGO DE HERRAMIENTAS

- 1/4" (L-25 mm) 4-4,5-5-5,5-6-7-8-9-10-11-12-13-14 mm
- 1/4" (L-50 mm) 6-7-8-9-10-11-12-13 mm
- 1/4" (L-25 mm) E4-E5-E6-E7-E8
- HEX 1/4" 3-4-5-6 mm
- ☆ TORX 1/4" T8-T10-T15-T20-T25-T27-T30
- ▮ SL 1/4" 4-5-5,5-6 mm
- ✚ PH 1/4" PH.1-PH.2
- ✚ PZ 1/4" PZ.1-PZ.2
- 1/4"
- 1/4"
- 1/4"
- 1/4" 50 mm; 75 mm
- 1/4"
- HEX 5/16" 7-8-10-12-14 mm
- ☆ TORX 5/16" T40-T45-T50-T55-T60
- ▮ SL 5/16" 8-10-12 mm
- ✚ PH 5/16" PH.3-PH.4
- ✚ PZ 5/16" PZ.3-PZ.4
- 1/2" (L-38 mm) 10-11-12-13-14-15-16-17-18-19-20-21-22-24-27-30-32 mm
- 1/2" (L-77 mm) 14-15-17-19-22 mm
- 1/2" (L-38 mm) E10-E11-E12-E14-E16-E18-E20-E24
- 1/2" 16 mm - 20,6 mm
- 1/2"
- 1/2" 125 mm; 250 mm
- 1/2"
- 3/8"(F)-1/2"(M)
- 1/2"(F)x5/16"(F) (HEX)
- 1,5-2-2,5 mm

Артикул
ItemКод
№Размер (mm)
Size (mm)

KG



41082-5

8993

4-32

6,9

1216

1/3

41082-9

9583

4-32

6,65

—

1/3

41082-7

9586

4-32

7

432

1/3

RU НАБОР ИНСТРУМЕНТОВ
EN SET OF TOOLS
PL ZESTAW NARZĘDZI

DE SECHSKANT-STECKSCHLUSSEL-SATZ
FR COFFRET D'OUTILLAGE
ES JUEGO DE HERRAMIENTAS

- 1/4" (L-25 mm) 4-4,5-5,5-6-7-8-9-10-11-12-13 mm
- ☆ 1/4" (L-25 mm) E4-E5-E6-E7-E8
- HEX 1/4" 3-4-5-6-8 mm
- ☆ TORX 1/4" T8-T10-T15-T20-T25-T27-T30-T40
- || SL 1/4" 4-5,5-6,5 mm
- ⊕ PH 1/4" PH.1-PH.2
- ⊕ PZ 1/4" PZ.1-PZ.2
- 1/4"
- 1/4"
- 1/4"
- 1/4" 50 mm; 100 mm
- 1/4"
- 1/4"
- HEX 5/16" (L-30 mm) 7-8-9-10-12-14 mm
- ☆ TORX 5/16" T30-T40-T45-T50-T55-T60
- || SL 5/16" 6-8-10-12 mm
- ⊕ PH 5/16" PH.3-PH.4
- ⊕ PZ 5/16" PZ.3-PZ.4
- 1/2" (L-38 mm) 8-10-11-12-13-14-15-16-17-18-19-20-21-24-27-30-32 mm
- ☆ 1/2" (L-38 mm) E10-E11-E12-E14-E16-E18-E20-E24
- 1/2" 16 mm - 21 mm
- 1/2"
- 1/2" 430 mm
- 1/2" 75 mm; 125 mm; 250 mm
- 1/2"
- 3/8"(F) x 1/2"(M)
- 1/4"(F)x1/4"(F) (HEX)
- 1/2"(F)x5/16"(F) (HEX)
- 8-10-12-13-14-15-16-17-19-21-22 mm
- ⊕ PH.2x38 mm-PH.1x75 mm-PH.2x100 mm-PH.3x150 mm-
- || SL.5,5x38 mm-SL.5,5x125 mm-SL.6,5x150 mm
- +
- 180 mm
- 250 mm
- 160 mm
- 300 g
- +

41241-5

4674

1/2" 1/4"
PSC 124



Размер (mm)
Size (mm)

4-32	12	148	1/2
------	----	-----	-----

RU НАБОР ИНСТРУМЕНТОВ
EN SET OF TOOLS
PL ZESTAW NARZĘDZI

DE SECHSKANT-STECKSCHLUSSEL-SATZ
FR COFFRET D'OUTILLAGE
ES JUEGO DE HERRAMIENTAS

- 1/4" (L-25 mm) 4-5-6-7-8-9-10-11-12-13 mm
- HEX 1/4" (L-25 mm) 3-4-5-6-7 mm
- ☆ TORX 1/4" (L-25 mm) T10-T15-T20-T25-T27-T30
- || SL 1/4" (L-25 mm) 3-4-5-5-7 mm
- ⊕ PH 1/4" (L-25 mm) PH.0-PH.1-PH.2-PH.3
- ⊕ PZ 1/4" (L-25 mm) PZ.1-PZ.2-PZ.3
- 1/4"
- 1/4"
- 1/4"
- 1/4" 50 mm; 100 mm
- 1/4"
- 1/4"
- HEX 5/16" 4-5-6-7-8-10-12 mm
- ☆ TORX 5/16" T10-T20-T25-T27-T30-T40-T45-T50
- || SL 5/16" 4-5,5-7 mm
- ⊕ PH 5/16" PH.1-PH.2-PH.3
- 1/2" (L-38 mm) 10-11-12-13-14-15-16-17-18-20-21-22-23-24-27-30-32 mm
- 1/2" 16 mm - 21 mm
- 1/2"
- 1/2" 430 mm
- 1/2" 75 mm; 250 mm
- 1/2"
- 1/4"(F)x1/4"(F) (HEX)
- 1/2"(F)x5/16"(F) (HEX)
- 6-7-8-9-10-11-12-13-14-15-16-17-19-22-24-27 mm
- ⊕ PH.2x40 mm-PH.3x200 mm-
- || SL.6x40 mm-SL.8x200 mm
- 180 mm
- 250 mm
- 300 g
- 18 mm - 24 mm
- +
- 1,5-3-4-5 mm
- +
- +

41391

6725

1/2" 1/4"
PSC 139



Размер (mm)
Size (mm)

4-32	12	38
------	----	----



41421-5

9015

1/2"

1/4"

3/8"

PSC 142

Размер (mm)
Size (mm)

4-32

12

36

1/2

RU НАБОР ИНСТРУМЕНТОВ
EN SET OF TOOLS
PL ZESTAW NARZĘDZI

DE SECHSKANT-STECKSCHLUSSEL-SATZ
FR COFFRET D'OUTILLAGE
ES JUEGO DE HERRAMIENTAS

- 1/4" (L-25 mm) 4-4,5-5-5,5-6-7-8-9-10 mm
- ☆ 1/4" (L-25 mm) E4-E5-E6-E7-E8
- HEX 1/4" (L-25 mm) 2-3-4-5-6-7-8-10 mm
- ☆ TORX 1/4" (L-25 mm) T10H-T15H-T20H-T25H-T27H-T30H-T40H
- || SL 1/4" (L-25 mm) 4-5,5-7 mm
- ⊕ PH 1/4" (L-25 mm) PH.0-PH.1-PH.2-PH.3
- ⊕ PZ 1/4" (L-25 mm) PZ.0-PZ.1-PZ.2-PZ.3
- 1/4"
- 1/4"
- 1/4"
- 1/4" 50 mm; 100 mm; 150 mm
- 1/4"
- 1/4"
- 3/8" (L-28 mm) 6-7-8-9-10-11-12-13-14-15-17-18-19-21-22 mm
- 3/8"
- 3/8" 75 mm; 150 mm
- 3/8"
- 1/2" (L-38 mm) 8-10-12-13-14-15-16-17-18-19-20-21-22-23-24-25-27-30-32 mm
- ☆ 1/2" (L-38 mm) E10-E12-E14-E16-E20
- 1/2" 16 mm - 20,6 mm
- 1/2"
- 1/2"
- 1/2" 430 mm
- 1/2" 75 mm; 250 mm
- 1/2"
- 3/8"(F)x1/4"(M)
- 3/8"(F)x1/2"(M)
- 1/4"(F) x 1/4"(F)(HEX)
- 2,5-3-4-5-6-7-8-10-12-14 mm
- 8x10-10x12-11x13-12x14-17x19 mm
- 6-7-8-9-10-11-12-13-14-15-16-17-18-19-21-22-24 mm
- ⊕ PH.1x38 mm-PH.2x150 mm-
- || SL5.5x38 mm-SL6.5x100 mm
- || SL6.5x150 mm-PH.2x100 mm
- 175 mm
- 300 g
- 250 mm

41501-5

9635

1/2"

1/4"

3/8"

PSC 150

Размер (mm)
Size (mm)

4-32

9,9

181

1/2

RU НАБОР ИНСТРУМЕНТОВ
EN SET OF TOOLS
PL ZESTAW NARZĘDZI

DE SECHSKANT-STECKSCHLUSSEL-SATZ
FR COFFRET D'OUTILLAGE
ES JUEGO DE HERRAMIENTAS

- 1/4" (L-25 mm) 4-4,5-5-5,5-6-7-8-9-10-11-12-13-14 mm
- 1/4" (L-50 mm) 4-5-6-7-8-9-10 mm
- ☆ 1/4" (L-25 mm) E4-E5-E6-E7-E8
- HEX 1/4" 3-4-5-6 mm
- ☆ TORX 1/4" T8-T9-T10-T15-T20-T25-T27-T30
- ☆ T8H-T9H-T10H-T15H-T20H-T25H-T27H-T30H
- || SL 1/4" 4-5,5-6,5-7 mm
- ⊕ PH 1/4" PH.0-PH.1-PH.2
- ⊕ PZ 1/4" PZ.0-PZ.1-PZ.2
- 1/4"
- 1/4"
- 1/4"
- 1/4" 50 mm; 100 mm
- 1/4"
- HEX 5/16" 7-8-10-12-14 mm
- ☆ TORX 5/16" T40-T45-T50-T55-T60-T70
- ☆ T40H-T45H-T50H-T55H-T60H-T70H
- || SL 5/16" 8-10-12 mm
- ⊕ PH 5/16" PH.3-PH.4
- ⊕ PZ 5/16" PZ.3-PZ.4
- 3/8" (L-28 mm) 10-11-12-13-14-15-16-17-18-19 mm
- 3/8" (L-63 mm) 10-11-12-13-14-15 mm
- ☆ 3/8" (L-28 mm) E10-E11-E12-E14-E16-E18
- 3/8" 18 mm
- 3/8"
- 3/8" 125 mm
- 3/8"
- 1/2" (L-38 mm) 10-11-12-13-14-15-16-17-18-19-20-21-22-24-27-30-32 mm
- 1/2" (L-77 mm) 16-17-18-19-22 mm
- ☆ 1/2" (L-38 mm) E20-E24
- 1/2" 16 mm - 21 mm
- 1/2"
- 1/2" 125 mm; 250 mm
- 1/2"
- 3/8"(F)-1/2"(M)
- 3/8"(F)x5/16"(F)(HEX)
- 1/2"(F)x5/16"(F)(HEX)
- 1,27-1,5-2-2,5-3-4-5 mm

RU НАБОР ИНСТРУМЕНТОВ
EN SET OF TOOLS
PL ZESTAW NARZĘDZI

DE SECHSKANT-STECKSCHLUSSEL-SATZ
FR COFFRET D'OUTILLAGE
ES JUEGO DE HERRAMIENTAS

- 1/4" (L-25 mm) 4-4,5-5-5,5-6-7-8-9-10-11-12-13-14 mm
- 1/4" (L-50 mm) 4-5-6-7-8-9-10 mm
- ☆ 1/4" (L-25 mm) E4-E5-E6-E7-E8
- ☆ HEX 1/4" 3-4-5-6 mm T8-T9-T10-T15-T20-T25-T27-T30
- ☆ TORX T8H-T9H-T10H-T15H-T20H-T25H-T27H-T30H
- || SL 1/4" 4-5,5-6,5-7 mm
- ⊕ PH 1/4" PH.0-PH.1-PH.2
- ⊕ PZ 1/4" PZ.0-PZ.1-PZ.2
- ☆ TORX 1/4" (L-25 mm) T5-T6-T7
- ☆ T7H-T10H-T15H-T20H-T25H-T27H-T30H-T40H-T45H
- SPLINE 1/4" (L-25 mm) M5-M6-M8
- RIBE 1/4" (L-25 mm) R5-R6-R7-R8-R9
- 1/4"
- 1/4"
- 1/4"
- 1/4" 50 mm; 100 mm
- 1/4"
- HEX 5/16" 7-8-10-12-14 mm
- ☆ TORX 5/16" T40-T45-T50-T55-T60-T70
- ☆ T40H-T45H-T50H-T55H-T60H-T70H
- || SL 5/16" 8-10-12 mm
- ⊕ PH 5/16" PH.3-PH.4
- ⊕ PZ 5/16" PZ.3-PZ.4
- 3/8" (L-28 mm) 10-11-12-13-14-15-16-17-18-19 mm
- 3/8" (L-63 mm) 10-11-12-13-14-15 mm
- ☆ 3/8" (L-28 mm) E10-E11-E12-E14-E16-E18
- 3/8" 18 mm
- 3/8"
- 3/8" 125 mm
- 3/8"
- 1/2" (L-38 mm) 10-11-12-13-14-15-16-17-18-19-20-21-22-24-27-30-32 mm
- 1/2" (L-77 mm) 16-17-18-19-22 mm
- ☆ 1/2" (L-38 mm) E20-E24
- 1/2" 16 mm - 21 mm
- 1/2"
- 1/2" 125 mm; 250 mm
- 1/2"
- 3/8" (F) x 1/2" (M)
- 1/4" (F) x 1/4" (F) (HEX)
- 1/2" (F) x 5/16" (F) (HEX)
- 3/8" (F) x 5/16" (F) (HEX)
- 1,27-1,5-2-2,5-3-4-5 mm

RU НАБОР ИНСТРУМЕНТОВ
EN SET OF TOOLS
PL ZESTAW NARZĘDZI

DE SECHSKANT-STECKSCHLUSSEL-SATZ
FR COFFRET D'OUTILLAGE
ES JUEGO DE HERRAMIENTAS

- 1/4" (L-25 mm) 4-4,5-5-5,5-6-7-8-9-10 mm
- 1/4" (L-50 mm) 6-8-10-12-13 mm
- ☆ 1/4" (L-25 mm) E4-E5-E6-E7-E8
- ☆ HEX 1/4" (L-25 mm) 1,5-2-2,5 mm
- ☆ TORX 1/4" (L-25 mm) T4-T5-T6-T7-T8-T9
- || SL 1/4" (L-25 mm) 3 - 4 mm
- ⊕ PH 1/4" (L-25 mm) PH.0
- ⊕ PZ 1/4" (L-25 mm) PZ.0
- 1/4"
- 1/4" 110 mm
- 1/4" 50 mm; 75 mm; 100 mm
- 1/4"
- 1/4"
- HEX 5/16" 3 - 4 mm
- ☆ TORX 5/16" T10-T15-T20-T30-T40
- || SL 5/16" 5,5-6,5-8-9,5 mm
- ⊕ PH 5/16" PH.1-PH.2-PH.3
- ⊕ PZ 5/16" PZ.1-PZ.2-PZ.3
- HEX (10x30 mm) 5-6-7-8-10-12-14 mm
- ☆ TORX (10x30 mm) T10H-T15H-T20H-T30H-T40H-T45H-T50H
- ⊕ PH (10x30 mm) PH.1-PH.2-PH.3
- ⊕ PZ (10x30 mm) PZ.1-PZ.2
- SPLINE (10x30 mm) 6-8-10-12-14-16 mm
- RIBE (10x30 mm) 5-6-7-8-10-12-14 mm
- 3/8" (L-28 mm) 10-11-12-13-14-15 mm
- 3/8" (L-63 mm) 8-9-10-11-12-13-14 mm
- ☆ 3/8" (L-28 mm) E10-E11-E12-E14
- 3/8"
- 3/8" 165 mm
- 3/8" 75 mm; 150 mm; 250 mm
- 3/8"
- 1/2" (L-38mm) 8-9-10-11-12-13-14-15-16-17-18-19-22-24-27-30-32 mm
- 1/2" (L-77 mm) 17-19-22 mm
- ☆ 1/2" (L-38 mm) E16-E18-E20-E22-E24
- 1/2" 16 mm - 21 mm
- 1/2"
- 1/2" 250 mm
- 1/2" 430 mm
- 1/2" 125 mm; 250 mm
- 1/2"
- 3/8" (F) x 1/4" (M)
- 3/8" (F) x 1/2" (M)
- 1/2" (F) x 3/8" (M)
- 1/4" (F) x 1/4" (F) (HEX)
- 1/2" (F) x 10mm (F) (HEX)
- 3/8" (F) x 5/16" (F) (HEX)
- 8x10-11x13-12x14 mm
- 8-10-11-12-13-14-15-16-17-18-19-21-22-24 mm
- ⊕ PH.2x38 mm-PH.1x75 mm-PH.2x100 mm
- || SL5.5x125 mm-SL6.5x38 mm-SL6.5x150 mm
- 130 - 640 mm
- 175 mm
- 250 mm
- 150 mm
- 250 mm
- 300 g

41722-5

339

1/2"

1/4"

3/8"

PSC 172



Размер (mm)
Size (mm)



4-32



9



252



1/2

41802-5

9746

1/2"

1/4"

3/8"

PSC 180



Размер (mm)
Size (mm)



4-32



16



323



1/1



42022-5

8769

1/2" 1/4" 3/8"

PSC 202

Размер (mm)
Size (mm)

18



532



1/1

RU) НАБОР ИНСТРУМЕНТОВ
EN) SET OF TOOLS
PL) ZESTAW NARZĘDZI

DE) SECHSKANT-STECKSCHLUSSEL-SATZ
FR) COFFRET D'OUTILLAGE
ES) JUEGO DE HERRAMIENTAS

- 1/4" (L-25 mm) 6-7-8-9-10-12-13-14 mm
- 1/4" (L-50 mm) 6-7-8-9-10-11-12-13 mm
- 1/4" (L-25 mm) E8-E10-E12
- TORX 1/4" (L-25 mm) T6-T7-T8-T9-T10-T15-T20-T27-T30-T35-T40
- HEX 1/4" (L-25 mm) 3-4-5-6 mm
- SL 1/4" (L-25 mm) 3-4-5-5,5 mm
- PH 1/4" (L-25 mm) PH.1-PH.2-PH.3
- PZ 1/4" (L-25 mm) PZ.1-PZ.2-PZ.3
- 1/4" (L-25 mm) TS10-TS15-TS20-TS25-TS27-TS30-TS40-TS45
- 1/4"
- 1/4"
- 1/4" 115 mm
- 1/4" 50 mm; 100 mm
- 1/4" 150 mm
- 1/4"
- RIBE 5/16" M8-M10-M12-M14
- HEX 5/16" 6-7-8-9-10-11-12-13-14-16 mm
- TORX 5/16" T40-T45-T50-T55-T60
- SL 5/16" 8-10-12 mm
- PH 5/16" PH.2-PH.3-PH.4
- PZ 5/16" PZ.2-PZ.3-PZ.4
- SPLINE 5/16" M6-M8-M10-M12
- TORX (10 mmx80 mm) T70
- SPLINE (10 mmx80 mm) M14-M16; M18
- HEX (10 mmx80 mm) H17-H19
- 3/8" (L-28 mm) 6-7-8-9-10-12-13-14-15-16-17-19-21 mm
- 3/8" (L-63 mm) 10-12-13-14-15-17 mm
- 3/8"
- 3/8" 165 mm
- 3/8" 75 mm; 150 mm
- 3/8"
- 1/2" (L-38 mm) 10-11-12-13-14-15-16-17-18-19-20-21-22-24-27-30-32-36 mm
- 1/2" (L-77 mm) 14-15-17-19-22 mm
- 1/2" (L-38 mm) E10-E12-E14-E16-E18-E20
- 1/2" 250 mm 16 mm-18 mm-21 mm
- 1/2" 375 mm
- 1/2" 250 mm
- 1/2" 375 mm
- 1/2" 125 mm; 250 mm
- 1/2"
- 1/2" (F) x 3/8" (M)
- 3/8" (F) x 1/4" (M)
- 3/8" (F) x 1/4" (M)
- 1/4" (F) x 1/4" (F) (HEX)
- 1/2" (F) x 5/16" (F) (HEX)
- 1/2" (F) x 10 mm (F) (HEX)
- 3/8" (F) x 5/16" (F) (HEX)
- 8x10-9x11-12x13-14x17 mm
- 6-7-8-9-10-11-12-13-14-15-16-17-18-19-21-22-24 mm
- 8x10-12x13 mm
- PH.1x75 mm-PH.2x40 mm
- SL.5x100 mm-SL.6x38 mm
- SL.6x150 mm-PH.2x100 mm
- 130 - 640 mm
- 175 mm
- 300 g
- 290 mm
- 1/2" 8-10 mm

RU НАБОР ИНСТРУМЕНТОВ
EN SET OF TOOLS
PL ZESTAW NARZĘDZI

DE SECHSKANT-STECKSCHLUSSEL-SATZ
FR COFFRET D'OUTILLAGE
ES JUEGO DE HERRAMIENTAS

- 1/4" (L-25 mm) 4-4,5-5-5,5-6-7-8-9-10-11-12-13-14 mm
- 1/4" (L-50 mm) 4-5-6-7-8-9-10 mm
- ☆ 1/4" (L-25 mm) E4-E5-E6-E7-E8
- HEX 1/4" 3-4-5-6 mm
- ☆ TORX 1/4" T8-T9-T10-T15-T20-T25-T27-T30
- ☆ T8H-T9H-T10H-T15H-T20H-T25H-T27H-T30H
- || SL 1/4" 4-5,5-6,5-7 mm
- ⊕ PH 1/4" PH.0-PH.1-PH.2
- ⊛ PZ 1/4" PZ.0-PZ.1-PZ.2
- HEX security 1/4" 2-2,5-3-4-5-6 mm
- ☆ TORX 1/4" T5-T6-T7
- T7H
- SPLINE 1/4" (L-25 mm) M5-M6-M8
- SPANER 1/4" (L-25 mm) 6-8-10 mm
- RIBE 1/4" (L-25) mm M5-M6-M7-M8-M9
- 3-гранные 1/4" (L-25 mm) M1-M2-M3-M4
- 4-гранные 1/4" (L-25 mm) S0-S1-S2-S3
- 5-лучевые 1/4" (L-25 mm) TS10-TS15-TS20-TS25-TS27-TS30-TS40-TS45
- Torq 1/4" (L-25 mm) set 4-6-8-10 mm
- CLUTCH 1/4" (L-25 mm) 1-2-3 mm
- 1/4"
- 1/4"
- ⊕
- 1/4"
- 1/4" 50 mm; 100 mm
- 1/4"
- 5-ти лучевая Ts50
- HEX 5/16" 7-8-10-12 mm
- ☆ TORX 5/16" T40-T45-T50-T55-T60
- ☆ TORX 5/16" T40H-T45H-T50H-T55H-T60H
- || SL 5/16" 8-10-12 mm
- ⊕ PH 5/16" PH.2-PH.3-PH.4
- ⊛ PZ 5/16" PZ.2-PZ.3-PZ.4
- SPLINE 5/16" M10-M12
- RIBE 5/16" M10-M11-M12-M13
- 3/8" (L-28 mm) 10-11-12-13-14-15-16-17-18-19 mm
- 3/8" (L-63 mm) 10-11-12-13-14-15 mm
- ☆ 3/8" (L-28 mm) E10-E11-E12-E14-E16-E18
- 3/8" 18 mm
- 3/8"
- 3/8" 125 mm
- 3/8"
- 1/2" (L-38 mm) 13-14-15-16-17-18-19-20-21-22-24-27-30-32 mm
- 1/2" (L-77 mm) 16-17-18-19-22 mm
- ☆ 1/2" (L-38 mm) E20-E22-E24
- 1/2" 16 mm - 21 mm
- HEX 1/2" (L-55 mm) 14 mm
- ☆ TORX 1/2" (L-55 mm) T70
- RIBE 5/16" TS50
- 1/2"
- 1/2" 125 mm; 250 mm
- 1/2"
- 3/8"(F) x 1/2"(M)
- 1/4"(M)(HEX)x1/4"(M) (4 g) (L-30 mm)
- 1/4"(F)x1/4"(F) (HEX)
- 1/2"(F)x5/16"(F) (HEX)
- 3/8"(F)x5/16"(F) (HEX)
- 1,27-1,5-2,2,5-3-4-5 mm
- 8-9-10-11-12-13-14-15-16-17-18-19 mm

42152-5

340

1/2"

1/4"

3/8"

PSC 215



Размер (mm)
Size (mm)



4-32

12,5

228

1/1



F-38841

16625

1/2" 1/4" 3/8"

PSC 216

NEW

Размер (mm)
Size (mm)

KG

1/2

4-32

11,55

1/2

RU) НАБОР ИНСТРУМЕНТОВ
EN) SET OF TOOLS
PL) ZESTAW NARZĘDZI

DE) SECHSKANT-STECKSCHLUSSEL-SATZ
FR) COFFRET D'OUTILLAGE
ES) JUEGO DE HERRAMIENTAS

- 1/4" (L-25 mm) 4-4,5-5-5,5-6-7-8-9-10-11-12-13-14 mm
- 1/4" (L-50 mm) 4-5-6-7-8-9-10 mm
- ☆ 1/4" (L-25 mm) E4-E5-E6-E7-E8
- HEX 1/4" 5,5, 6, 6,5, 7 mm
- ☆ TORX 1/4" T25, T27, T30, T35, T40*2, T45, T50
- ☆ T27H, T30H, T35H, T40H, T45H, T50H
- Spline 1/4" 35 mm: M5, M6, M8, M10
- || SL 1/4" 6, 6,5, 8 mm
- ⊕ PH 1/4" PH.3, PH.4
- ⊕ PZ 1/4" PZ.3, PZ.4
- HEX 1/4" (L-25 mm) 3, 4, 5, 6 mm
- ☆ TORX 1/4" T8, T10, T15, T20, T25
- ☆ T8H, T10H*2, T15H*2, T20H*2, T25H*2, T40H
- || SL 1/4" (L-25 mm) 4, 5,5, 6,5 mm
- ⊕ PH 1/4" (L-25 mm) PH.1, PH.2
- ⊕ PZ 1/4" L-25 mm PZ.1, PZ.2
- Hex security 1/4" 25 mm: 3, 4, 5, 6
- Spline 1/4" 25 mm: M5, M6, M
- SPANER 1/4" (L-25 mm): 4, 6, 8 mm
- Tri-wing 1/4" L-25 mm: 1, 2, 3 mm
- Square bit 1/4" L-25 mm: S1, S2
- Torq set 1/4" L-25 mm: 6, 8, 10
- 1/4";
- 1/4 150 mm;
- 1/4 200 mm;
- 1/4 115 mm;
- 1/4": 50, 100 mm;
- 1/4";
- 5/16" HEX 30 mm: 5,5, 6, 6,5, 7 mm;
- ☆ 5/16" TORX 30 mm: T25, T27, T30, T35, T40, T45, T50, T27H, T30H, T35H, T40H, T45H, T50H;
- || 5/16" SL 30 mm: 6, 6,5, 8 mm;
- ⊕ 5/16" PH 30 mm: PH.3, PH.4;
- ⊕ 5/16" PZ 30 mm: PZ.3, PZ.4;
- 5/16" SPLINE 30 mm: M5, M6, M8, M10;
- ☆ 1/2" TORX 55 mm: T55, T60;
- 3/8" 12-tp L-28 mm: 10, 11, 12, 13, 14, 15, 16, 17, 18, 19 mm;
- 3/8" 63 mm: 10, 11, 12, 13, 14, 15 mm;
- ☆ 3/8" 28 mm: E10, E11, E12, E14, E16, E18;
- 3/8" 18 mm;
- 3/8";
- 3/8" 125 mm;
- 3/8";
- 1/2" 38 mm: 10, 11, 12, 13, 14, 15, 17, 19, 20, 21, 22, 24, 27, 30, 32 mm;
- 1/2" 77 mm: 16, 17, 18, 19, 22 mm;
- ☆ 1/2" 38 mm: E20, E22, E24;
- 1/2": 16, 21 mm;
- 1/2";
- 1/2": 125, 250 mm;
- 1/2";
- 1/2": 250 mm;
- 1/4"(F)*1/4"(F) (HEX);
- 3/8"(F)*5/16"(F) (HEX);
- 1/2"(F)*5/16"(F) (HEX);
- 8, 10, 11, 12, 13, 14, 15, 16, 17, 18, 19, 22 mm;
- 1.27, 1.5, 2, 2.5, 3, 4, 5 mm;

RU) НАБОР ИНСТРУМЕНТОВ
EN) SET OF TOOLS
PL) ZESTAW NARZĘDZI

DE) SECHSKANT-STECKSCHLUSSEL-SATZ
FR) COFFRET D'OUTILLAGE
ES) JUEGO DE HERRAMIENTAS

- 1/4" (L-25 mm) 4-4,5-5-5,5-6-7-8-9-10-11-12-13-14 mm
- 1/4" (L-50 mm) 4-5-6-7-8-9-10 mm
- ☆ 1/4" (L-25 mm) E4-E5-E6-E7-E8
- HEX 1/4" 3-4-5-6 mm
- ☆ TORX 1/4" T9-T10-T15-T20-T25-T27-T30
- ☆ T8H-T9H-T10H-T15H-T20H-T25H-T27H-T30H
- || SL 1/4" 4-5-5,5-6-7 mm
- ✚ PH 1/4" PH.0-PH.1-PH.2
- ✚ PZ 1/4" PZ.0-PZ.1-PZ.2
- HEX SECURITY 1/4" (L-25 mm)
- || SL 1/4" (L-25 mm) 3-4-5-6 mm
- ✚ PH 1/4" (L-25 mm) PH.1-PH.2-PH.3
- ✚ PZ 1/4" (L-25 mm) PZ.1-PZ.2-PZ.3
- ⊗ SPANER 1/4" (L-25 mm) M4-M5-M6-M8
- ⊗ RIBE 1/4" (L-25 mm) 4-6-8-10 mm
- 1/4" (L-25 mm) 5-6-7-8-9 mm
- 1/4" (L-25 mm) 1-2-3-4 mm
- ☆ TORX (L-25 mm) TH10-TH15-TH20-TH25-TH30-TH40-TH45
- ⊗ Torq 1/4" (L-25 mm) 4-6-8-10 mm
- 1/4"
- 1/4"
- 1/4"
- 1/4" 50 mm; 100 mm
- 1/4"
- 1/4"
- HEX 5/16" 6-7-8-10-12-14 mm
- ☆ TORX 5/16" T40-T45-T50-T55-T60
- ☆ TORX 5/16" T40H-T45H-T50H-T55H-T60H
- || SL 5/16" 8-10-12 mm
- ✚ PH 5/16" PH.2-PH.3-PH.4
- ✚ PZ 5/16" PZ.3-PZ.4
- 3/8" (L-28 mm) 10-11-12-13-14-15-16-17-18-19 mm
- 3/8" (L-63 mm) 10-11-12-13-14-15 mm
- ☆ 3/8" (L-28 mm) E10-E11-E12-E14-E16-E18
- 3/8" 18 mm
- 3/8"
- 3/8" 125 mm
- 3/8"
- 1/2" (L-38 mm) 10-11-12-13-14-15-17-19-20-21-22-24-27-30-32 mm
- 1/2" (L-77 mm) 16-17-18-19-22 mm
- ☆ 1/2" (L-38 mm) E20-E22-E24
- 1/2" 16 mm - 21 mm
- HEX 1/2" (L-55 mm) H14
- ☆ TORX 1/2" (L-55 mm) T70
- 1/2"
- 1/2" 125 mm; 250 mm
- 1/2"
- 3/8"(F)-1/2"(M)
- 1/2"(F)x3/8"(M)
- 1/4"(M) (HEX)x1/4"(M) (4 g)
- 1/4"(F)x1/4"(F)(HEX)
- 1/2"(F)x5/16"(F)(HEX)
- 1,27-1,5-2-3-4-5-6 mm
- TORX T20-T27-T30
- 7-8-9-10-11-12-13-14-15-16-17-18-19-21 mm

42182-5

9809

1/2"

1/4"

3/8"

PSC 218



Размер (mm)
Size (mm)



4-32

11

51

1/2



RU) НАБОР ИНСТРУМЕНТОВ
EN) SET OF TOOLS
PL) ZESTAW NARZĘDZI

DE) SECHSKANT-STECKSCHLUSSEL-SATZ
FR) COFFRET D'OUTILLAGE
ES) JUEGO DE HERRAMIENTAS





- 1/4" (L-25 mm) 4-4,5-5-5,5-6-7-8-9-10-11-12-13-14 mm
- 1/4"
- 1/4" 100 mm

1/4"

PSC 14



Артикул Item	Код №	Размер (mm) Size (mm)	KG		
014-5 MSA	9672	4-14	0,76	481	1/40
014-9 MSA	9738	4-14	0,76	203	1/40

RU) НАБОР ИНСТРУМЕНТОВ
EN) SET OF TOOLS
PL) ZESTAW NARZĘDZI

DE) SECHSKANT-STECKSCHLUSSEL-SATZ
FR) COFFRET D'OUTILLAGE
ES) JUEGO DE HERRAMIENTAS





- 1/4" (L-25) 4-4,5-5-5,5-6-7-8-9-10-11-12-13 mm
- 1/4"
- HEX 1/4" 3-4-5-6 mm
- TORX 1/4" T10-T15-T20-T25-T30
- SL 1/4" 4-5-5-7 mm
- 1/4" PH.1-PH.2
- 1/4" 100 mm

1/4"

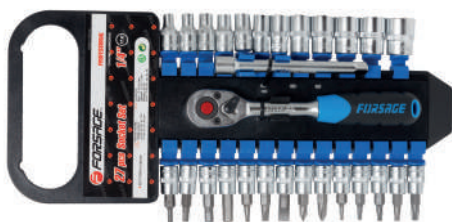
PSC 27



Артикул Item	Код №	Размер (mm) Size (mm)	KG		
027-9 MSA	9737	4-13	0,94	315	1/20
027-5 MSA	9671	4-13	0,94	876	1/20

RU) НАБОР ИНСТРУМЕНТОВ
EN) SET OF TOOLS
PL) ZESTAW NARZĘDZI

DE) SECHSKANT-STECKSCHLUSSEL-SATZ
FR) COFFRET D'OUTILLAGE
ES) JUEGO DE HERRAMIENTAS





- 3/8" (L-28) 8-10-11-12-13-14-15-16-17-18-19 mm
- 1/4" (L-25) 4-5-5,5-6-7-8-9-10-11-12-13-14 mm
- 3/8" (F)x1/4" (M)
- 1/4" 125 mm
- 3/8"

1/4"

3/8"

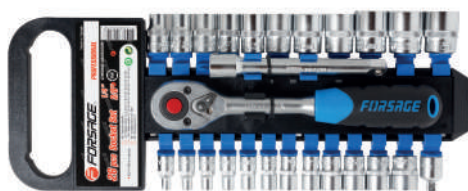
PSC 25



Артикул Item	Код №	Размер (mm) Size (mm)	KG		
025-9 MSA	9740	4,5-19	0,85	314	1/10
025-5 MSA	9674	4,5-19	0,85	729	1/10

RU) НАБОР ИНСТРУМЕНТОВ
EN) SET OF TOOLS
PL) ZESTAW NARZĘDZI

DE) SECHSKANT-STECKSCHLUSSEL-SATZ
FR) COFFRET D'OUTILLAGE
ES) JUEGO DE HERRAMIENTAS





- 3/8" (L-28 mm) 10-11-12-13-14-15-16-17-18-19 mm
- 1/4"
- 3/8" (F)x1/4" (M)
- HEX 1/4" 3-4-5-6 mm
- SL 1/4" 4-5-5-7 mm
- 1/4" PH.1-PH.2
- TORX 1/4" T10-T15-T20-T25-T30
- 1/4" 150 mm

1/4"

3/8"

PSC 26



Артикул Item	Код №	Размер (mm) Size (mm)	KG		
026-5 MSA	9673	10-19	1,15	861	1/10
026-9 MSA	9739	10-19	1,15	262	1/10

RU) НАБОР ИНСТРУМЕНТОВ
EN) SET OF TOOLS
PL) ZESTAW NARZĘDZI

DE) SECHSKANT-STECKSCHLUSSEL-SATZ
FR) COFFRET D'OUTILLAGE
ES) JUEGO DE HERRAMIENTAS





- 1/2" (L-38 mm) 8-9-10-11-12-13-14-15-16-17-19-21-22-23-24-27-30-32 mm
- 1/2"
- 1/2" 125 mm

1/2"

PSC 19



Артикул Item	Код №	Размер (mm) Size (mm)	KG		
019-5 MSA	9670	8-32	1,45	717	1/10
019-9 MSA	9736	8-32	1,45	48	1/10

RU) НАБОР ИНСТРУМЕНТОВ
EN) SET OF TOOLS
PL) ZESTAW NARZĘDZI

DE) SECHSKANT-STECKSCHLUSSEL-SATZ
FR) COFFRET D'OUTILLAGE
ES) JUEGO DE HERRAMIENTAS





- 1/4" (L-25mm) 4-4,5-5-5,5-6-7-8-9-10-11-12-13 mm
- 1/4" (L-50mm) 4-4,5-5-5,5-6-7-8-9-10-11-12-13 mm
- 1/4" (L-25mm) E4-E5-E6-E7-E8-E10
- 1/4" (L-50mm) E4-E5-E6-E7-E8-E10
- HEX 1/4" 3-4-5-6-7-8-10 mm
- Torx 1/4" T8-T10-T15-T20-T25-T27-T30-T40
- Torx 1/4" T8H-T10H-T15H-T20H-T25H-T27H-T30H-T40H
- SL 1/4" 4-5-5-6,5 mm
- PH 1/4" PH.0-PH.1-PH.2
- PZ 1/4" PZ.0-PZ.1-PZ.2
- 1/4"
- 1/4"
- 1/4"
- 1/4" 50; 100; 150 mm

1/4"

PSC 74



Артикул Item	Код №	Размер (mm) Size (mm)	KG		
T2742-15	8405	4,5-19	1,8	98	1/8

RU НАБОР ИНСТРУМЕНТОВ
EN SET OF TOOLS
PL ZESTAW NARZĘDZI

DE SECHSKANT-STECKSCHLUSSEL-SATZ
FR COFFRET D'OUTILLAGE
ES JUEGO DE HERRAMIENTAS

- 3/8" PSC 24**
- 3/8" (L-28 mm) 6-7-8-9-10-11-12-13-14-15-16-17-18-19-20-21-22 mm
 - 1/2" 16 - 20 mm
 - 3/8"
 - 3/8" 75; 150 mm
 - 3/8"
 - 3/8"



Артикул Item	Код №	Размер (mm) Size (mm)	KG	Box	Tray
T3251-5	5191	6-22	2	81	1/40

RU НАБОР ИНСТРУМЕНТОВ
EN SET OF TOOLS
PL ZESTAW NARZĘDZI

DE SECHSKANT-STECKSCHLUSSEL-SATZ
FR COFFRET D'OUTILLAGE
ES JUEGO DE HERRAMIENTAS

- 1/2" PSC 6**
- 1/2"
 - 1/2" 125; 250 mm
 - 1/2" 270 mm
 - 1/2" 430 mm
 - 1/2"



Артикул Item	Код №	KG	Box	Tray
T40612	5188	2,6	208	1/8

RU НАБОР ИНСТРУМЕНТОВ
EN SET OF TOOLS
PL ZESTAW NARZĘDZI

DE SECHSKANT-STECKSCHLUSSEL-SATZ
FR COFFRET D'OUTILLAGE
ES JUEGO DE HERRAMIENTAS

- NEW** **1/2" 1/4" 3/8" PSC 80**
- 1/4" L50mm: 4, 5, 6, 7, 8, 9, 10, 11, 12, 13, 14 mm
 - 1/4" L25mm: 4, 4, 5, 5, 5, 6, 7, 8, 9, 10, 11, 12, 13, 14 mm
 - 1/4": 100 mm
 - 1/4" 72 зуба
 - 1/4"
 - 3/8" L-64mm: 6, 8, 9, 10, 11, 12, 13, 14, 15, 17, 19 mm
 - 3/8" L-28mm: 6, 8, 10, 11, 12, 13, 14, 15, 17, 19 mm
 - 3/8" 150 mm
 - 3/8" 72 зуба
 - 3/8"
 - 1/2" L 75mm: 10, 11, 13, 14, 15, 17, 19, 22, 24 mm
 - 1/2" L 38mm: 8, 9, 10, 11, 12, 13, 14, 15, 17, 19, 20, 21, 22, 24, 27, 30, 32 mm
 - 1/2" 125 mm

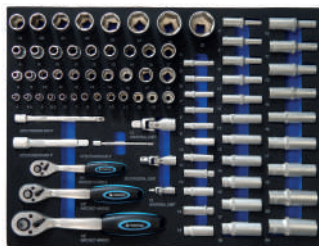

Артикул Item	Код №	KG	Box	Tray
F-K4802-5	28860	5,2	—	1/4

RU НАБОР ИНСТРУМЕНТОВ
EN SET OF TOOLS
PL ZESTAW NARZĘDZI

DE SECHSKANT-STECKSCHLUSSEL-SATZ
FR COFFRET D'OUTILLAGE
ES JUEGO DE HERRAMIENTAS

- 3/4" PSC 14**
- 3/4" 22-24-27-30-32-36-38-41-46-50 mm
 - 3/4" 500 mm
 - 3/4" 450 mm
 - 3/4" 100; 200 mm



Артикул Item	Код №	Размер (mm) Size (mm)	KG	Box	Tray
6141-5	6667	22-50	12	184	1/1
F-6141-9	19480	22-50	10,8	—	1/1

RU НАБОР ИНСТРУМЕНТОВ
EN SET OF TOOLS
PL ZESTAW NARZĘDZI

DE SECHSKANT-STECKSCHLUSSEL-SATZ
FR COFFRET D'OUTILLAGE
ES JUEGO DE HERRAMIENTAS

- 3/4" PSC 16**
- 3/4" 17-19-21-24-27-30-32-33-36-38-41-46-50 mm
 - 3/4" 500 mm
 - 3/4" 450 mm
 - 3/4" 200 mm



Артикул Item	Код №	Размер (mm) Size (mm)	KG	Box	Tray
6161-5	8386	17-50	12,2	69	1/1
6161-9	4651	17-50	11,3	—	1/1

RU НАБОР ИНСТРУМЕНТОВ
EN SET OF TOOLS
PL ZESTAW NARZĘDZI

DE SECHSKANT-STECKSCHLUSSEL-SATZ
FR COFFRET D'OUTILLAGE
ES JUEGO DE HERRAMIENTAS

- 3/4" PSC 24**
- 3/4" 17-19-21-22-24-27-30-32-33-34-35-36-38-41-46-50 mm
 - 3/4" 500 mm
 - 3/4" 450 mm
 - 3/4" 100 mm; 200 mm; 400 mm
 - 3/4"
 - 3/4"(F)x1/2"(M)
 - 3/4"(F)x1"(M)



Артикул Item	Код №	Размер (mm) Size (mm)	KG	Box	Tray
6241-5	9806	17-50	18,2	1/1	—
6241-9	9734	17-50	18,2	1/1	—



RU НАБОР ИНСТРУМЕНТОВ
EN SET OF TOOLS
PL ZESTAW NARZĘDZI

DE SECHSKANT-STECKSCHLUSSEL-SATZ
FR COFFRET D'OUTILLAGE
ES JUEGO DE HERRAMIENTAS

NEW

3/4"

PSC 27

- 3/4" 21-22-23-24-26-27-28-29-30-31-32-34-36-38-41-46-50 mm
- 1" 55-60-65 mm
- 3/4" 200-500 mm
- 3/4"
- 500mm
- 3/4"
- 3/4"(F)x1"(M)



Артикул Item	Код №	Размер (mm) Size (mm)	KG	1/1
F-6271-9	18729	21-65	19,5	1/1

RU НАБОР ИНСТРУМЕНТОВ
EN SET OF TOOLS
PL ZESTAW NARZĘDZI

DE SECHSKANT-STECKSCHLUSSEL-SATZ
FR COFFRET D'OUTILLAGE
ES JUEGO DE HERRAMIENTAS

RU НАБОР ИНСТРУМЕНТОВ
EN SET OF TOOLS
PL ZESTAW NARZĘDZI

DE SECHSKANT-STECKSCHLUSSEL-SATZ
FR COFFRET D'OUTILLAGE
ES JUEGO DE HERRAMIENTAS

NEW

1"

PSC 21

- 1" 30-31-32-34-36-38-41-46-48-50-55-60-65-70-75-80 mm
- 1" 200 mm 400mm
- 500 mm
- 1"



Артикул Item	Код №	Размер (mm) Size (mm)	KG	1/1
F-8211-9	18733	30-80	25	1/1

RU НАБОР ИНСТРУМЕНТОВ
EN SET OF TOOLS
PL ZESTAW NARZĘDZI

DE SECHSKANT-STECKSCHLUSSEL-SATZ
FR COFFRET D'OUTILLAGE
ES JUEGO DE HERRAMIENTAS

RU НАБОР ИНСТРУМЕНТОВ УДАРНЫХ
EN SET OF TOOLS
PL ZESTAW NARZĘDZI

DE SECHSKANT-STECKSCHLUSSEL-SATZ
FR COFFRET D'OUTILLAGE
ES JUEGO DE HERRAMIENTAS

1"

PSC 15

- 1" 36-41-46-50-55-60-65-70-75-80 mm
- 1" 650 mm
- 1" 550 mm
- 1" 200 mm; 400 mm



Артикул Item	Код №	Размер (mm) Size (mm)	KG	1/1
8141-9	6670	36-80	27,5	1/1

RU НАБОР ИНСТРУМЕНТОВ
EN SET OF TOOLS
PL ZESTAW NARZĘDZI

DE SECHSKANT-STECKSCHLUSSEL-SATZ
FR COFFRET D'OUTILLAGE
ES JUEGO DE HERRAMIENTAS

3/4"

3/4"

PSC 16

- 3/4" 17-19-21-22-24-27-30-32-33-34-35-36-41-46-50 mm
- 3/4" 500 mm
- 3/4" 450 mm
- 3/4" 200; 300 mm



Артикул Item	Код №	Размер (mm) Size (mm)
6161MPB	15207	17-50

RU НАБОР ИНСТРУМЕНТОВ
EN SET OF TOOLS
PL ZESTAW NARZĘDZI

DE SECHSKANT-STECKSCHLUSSEL-SATZ
FR COFFRET D'OUTILLAGE
ES JUEGO DE HERRAMIENTAS

RU НАБОР ИНСТРУМЕНТОВ УДАРНЫХ
EN SET OF TOOLS
PL ZESTAW NARZĘDZI

DE SECHSKANT-STECKSCHLUSSEL-SATZ
FR COFFRET D'OUTILLAGE
ES JUEGO DE HERRAMIENTAS

NEW

1"

PSC 15

- 1" 36-41-46-50-55-60-65-70-75-80 mm



Артикул Item	Код №	Размер (mm) Size (mm)	KG	1/1
F-8151-9	18732	36-80	20,5	1/1

3/4"

3/4"

PSC 23

- 3/4" 17-19-21-22-24-27-30-32-33-34-35-36-38-41-46-50 mm
- 3/4" 55-60-65 mm
- 3/4" 500 mm
- 3/4" 500 mm
- 3/4" 200; 300 mm



Артикул Item	Код №	Размер (mm) Size (mm)	KG
6231MPB	15206	17-65	12,2

RU НАБОР ИНСТРУМЕНТОВ УДАРНЫХ
EN SET OF TOOLS
PL ZESTAW NARZĘDZI

DE SECHSKANT-STECKSCHLUSSEL-SATZ
FR COFFRET D'OUTILLAGE
ES JUEGO DE HERRAMIENTAS

- 3/4" 17-19-21-22-24-27-30-32-33-34-35-36-38-41-46-50 mm
- 3/4" 500 mm
- 3/4" 450 mm
- 3/4"
- 3/4" 100 mm; 200 mm; 400 mm
- 3/4" (F)x1/2"(M)
- 3/4" (F)x1"(M)

3/4"
PSC 24



Артикул Item	Код №	Размер (mm) Size (mm)	KG
6241MPB	4496	17-50	19,5

RU НАБОР ИНСТРУМЕНТОВ УДАРНЫХ
EN SET OF TOOLS
PL ZESTAW NARZĘDZI

DE SECHSKANT-STECKSCHLUSSEL-SATZ
FR COFFRET D'OUTILLAGE
ES JUEGO DE HERRAMIENTAS

- 3/4" 17-19-21-22-24-27-30-32-33-34-35-36-38-41-46-50 mm
- 1" 55-60-65-70-75-80-85-90 mm
- 3/4" 500 mm
- 3/4" 500 mm
- 3/4" 200; 300 mm
- 1" (F)x3/4"(M)

1" 3/4"
PSC 29



Артикул Item	Код №	Размер (mm) Size (mm)
68291MPB	15204	17-90

RU НАБОР ИНСТРУМЕНТОВ УДАРНЫХ
EN SET OF TOOLS
PL ZESTAW NARZĘDZI

DE SECHSKANT-STECKSCHLUSSEL-SATZ
FR COFFRET D'OUTILLAGE
ES JUEGO DE HERRAMIENTAS

- 3/4" 21-22-23-24-26-27-28-29-30-31-32-34-36-38-41-46-50 mm
- 1" 55-60-65 mm
- 3/4" 500 mm
- 3/4" 500 mm
- 3/4"
- 3/4" 200; 400 mm
- 1"(M)x3/4"(F)

1" 3/4"
PSC 26



Артикул Item	Код №	Размер (mm) Size (mm)	KG	1/50
68262MPB	13126	21-65	19,9	1/50

RU НАБОР ИНСТРУМЕНТОВ УДАРНЫХ
EN SET OF TOOLS
PL ZESTAW NARZĘDZI

DE SECHSKANT-STECKSCHLUSSEL-SATZ
FR COFFRET D'OUTILLAGE
ES JUEGO DE HERRAMIENTAS

- 1" 36-41-46-50-55-60-65-70-75-80-85-90 mm
- 1" 200 mm 400mm
- 500 mm
- 1" 500mm

NEW

1"
PSC 16



Артикул Item	Код №	Размер (mm) Size (mm)	KG	1/1
F-8161MPB	15205	36-90	37	1/1

RU НАБОР ИНСТРУМЕНТОВ УДАРНЫХ
EN SET OF TOOLS
PL ZESTAW NARZĘDZI

DE SECHSKANT-STECKSCHLUSSEL-SATZ
FR COFFRET D'OUTILLAGE
ES JUEGO DE HERRAMIENTAS

- 1" 27-30-32-33-35-36-38-41-46-50-55-60-65-70-75-80 mm
- 1" 500 mm
- 1" 500 mm
- 1" 200 mm

1"
PSC 20



Артикул Item	Код №	Размер (mm) Size (mm)
8201MPB	15209	27-80



Назначение этого инструмента FORSAGE – обеспечить легкое откручивание и закручивание даже в узких и труднодоступных местах. Многолетнее совершенствование трещоток FORSAGE привело к их безупречной конструктивной уникальности, что дает пользователям непревзойденное удобство в работе и повышение производительности.

Разнообразие трещоток FORSAGE по посадочным размерам (1/4, 3/8, 1/2, 3/4, 1"), количеству зубьев в механизме дополняется наличием ремкомплектов к каждой модели.

This FORSAGE tool is designated to provide for easy screwing out and in, even innarrow and hard-to-reach places. Many years' upgrading of FORSAGE ratchets has resulted in their spotless unique design that provides the users with unchallenged convenience in work and performance gain. The variety of FORSAGE ratchets as per coupling size (1/4, 3/8, 1/2, 3/4, 1"), the number of teeth in the mechanism are supplemented with repair kits in each model.



ТРЕЩОТКА РЕВЕРСИВНАЯ
РЕМКОМПЛЕКТ К ТРЕЩОТКЕ
СТОПОРНЫЕ ПЛАСТИНЫ К ТРЕЩОТКЕ
ТРЕЩОТКА РЕВЕРСИВНАЯ
ТРЕЩОТКА РЕВЕРСИВНАЯ ДВУХСТОРОННЯЯ
ТРЕЩОТКА РЕВЕРСИВНАЯ УКОРОЧЕННАЯ
ТРЕЩОТКА РЕВЕРСИВНАЯ УДЛИНЕННАЯ
ТРЕЩОТКА РЕВЕРСИВНАЯ В ОБЛЕГЧЕННОМ
КОРПУСЕ / НА РУКОЯТКЕ /МЕХАНИЗМОМ
ТРЕЩОТКА РЕВЕРСИВНАЯ ШАРНИРНАЯ
ТРЕЩОТКА ШАРНИРНАЯ УДЛИНЕННАЯ
ТРЕЩОТКА ШАРНИРНАЯ ТЕЛЕСКОПИЧЕСКАЯ
ТРЕЩОТКА С ВНУТРЕННИМ КВАДРАТОМ
ВОРОТОК Т-ОБРАЗНЫЙ / Г-ОБРАЗНЫЙ
АДАПТЕР УДАРНЫЙ ДЛЯ ВОРОТКА
ВОРОТОК ШАРНИРНЫЙ
ВОРОТОК СИЛОВОЙ ШАРНИРНЫЙ
НАСАДКА-РЕМКОМПЛЕКТ К ВОРОТКУ
РЕМКОМПЛЕКТ К ВОРОТКАМ
ВОРОТОК-КОЛОВОРОТ
РУКОЯТКА ДЛЯ ГОЛОВОК
УДЛИНИТЕЛЬ ГИБКИЙ
АДАПТЕР-ПЕРЕХОДНИК
БИТОДЕРЖАТЕЛЬ
РУКОЯТКА С МАГНИТНЫМ БИТОДЕРЖАТЕЛЕМ

RU) ТРЕЩОТКА РЕВЕРСИВНАЯ
EN) RATCHET HANDLE
PL) GRZECHOTKA

DE) HEBELUMSCHALTKNARRE
FR) CLE À CLIQUET
ES) CARRACA



80222-P 9124 1/4"
80232-P 641 3/8"
80242-P 9128 1/2"
РЕМКОМПЛЕКТ К ТРЕЩОТКЕ/
RATCHET WRENCH REPAIR KIT



Артикул Item	Код №				
80232	9775	3/8"	0,305	499	—
80242	9126	1/2"	0,55	122	1/20

RU) ТРЕЩОТКА РЕВЕРСИВНАЯ
EN) RATCHET HANDLE
PL) GRZECHOTKA

DE) HEBELUMSCHALTKNARRE
FR) CLE À CLIQUET
ES) CARRACA



F-80222-P 14887 1/4"
F-80232-P 14888 3/8"
F-80243-P 14890 1/2"
РЕМКОМПЛЕКТ К ТРЕЩОТКЕ/
RATCHET WRENCH REPAIR KIT



Артикул Item	Код №		L(mm)	
F-80222New	15815	1/4"	150	0,165
F-80232New	15816	3/8"	260	0,305
F-80243	15769	1/2"	260	0,545

RU) ТРЕЩОТКА РЕВЕРСИВНАЯ
EN) RATCHET HANDLE
PL) GRZECHOTKA

DE) HEBELUMSCHALTKNARRE
FR) CLE À CLIQUET
ES) CARRACA



F-80242-P 14889
РЕМКОМПЛЕКТ К ТРЕЩОТКЕ/
RATCHET WRENCH REPAIR KIT

1/2"



УСИЛЕННАЯ

Артикул Item	Код №		L(mm)	
F-80242New (14886)	15817	0,625	260	—

RU) ТРЕЩОТКА РЕВЕРСИВНАЯ
EN) RATCHET HANDLE
PL) GRZECHOTKA

DE) HEBELUMSCHALTKNARRE
FR) CLE À CLIQUET
ES) CARRACA

NEW



Артикул Item	Код №		L(mm)			
F-802222	26053	1/4"	150	0,17	1/100	—
F-802322	26055	3/8"	200	0,31	1/50	—
F-802422	26056	1/2"	250	0,64	1/40	—

RU) ТРЕЩОТКА РЕВЕРСИВНАЯ ДВУХСТОРОННЯЯ
EN) REVERSE DOUBLE-SIDED RATCHET HANDLE
PL) GRZECHOTKA REWERSOWA DWUSTRONNA

NEW

1/4" 3/8"



Артикул Item	Код №	L(mm)		
F-802321	26054	200	0,313	1/50

RU) ТРЕЩОТКА РЕВЕРСИВНАЯ УКОРОЧЕННАЯ С РЕЗИНОВОЙ РУЧКОЙ
EN) QUICK RELEASE RATCHET HANDLE
PL) GRZECHOTKA

DE) HEBELUMSCHALTKNARRE
FR) CLE À CLIQUET
ES) CARRACA



Артикул Item	Код №		L(mm)	
F-802219	15778	1/4"	115	0,145
F-802319	15779	3/8"	135	0,245
F-802419	15777	1/2"	170	0,48

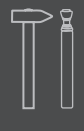
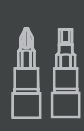

(RU) ТРЕЩОТКА РЕВЕРСИВНАЯ УДЛИНЕННАЯ
 (EN) QUICK RELEASE RATCHET HANDLE
 (PL) GRZECHOTKA

(DE) HEBELUMSCHALTKNARRE
 (FR) CLE À CLIQUET
 (ES) CARRACA



72

Артикул Item	Код №	□	L(mm)	KG
F-80222L	15775	1/4"	150	0,27
F-80232L	15776	3/8"	450	0,66
F-80242L	15774	1/2"	510	1,15

(RU) ТРЕЩОТКА РЕВЕРСИВНАЯ
 (EN) RATCHET HANDLE
 (PL) GRZECHOTKA

(DE) HEBELUMSCHALTKNARRE
 (FR) CLE À CLIQUET
 (ES) CARRACA



72

45

С НАКАТКОЙ

Артикул Item	Код №	□	KG	□	□
F-80224	15770	1/4"	0,18	—	—
80452	5468	1/4"	0,175	446	1/60
80453	8775	3/8"	0,37	104	1/40
80454	8776	1/2"	0,94	189	1/20

(RU) ТРЕЩОТКА РЕВЕРСИВНАЯ УСИЛЕННАЯ
 (EN) QUICK RELEASE RATCHET HANDLE
 (PL) GRZECHOTKA

(DE) HEBELUMSCHALTKNARRE
 (FR) CLE À CLIQUET
 (ES) CARRACA



72

С НАКАТКОЙ

Артикул Item	Код №	□	KG	□	□
80724	9842	1/2"	0,6	—	1/20
F-80244	14885	1/2"	0,677	1994	1/40

(RU) ТРЕЩОТКА РЕВЕРСИВНАЯ В ОБЛЕГЧЕННОМ КОРПУСЕ
 (EN) QUICK RELEASE RATCHET HANDLE
 (PL) GRZECHOTKA

(DE) HEBELUMSCHALTKNARRE
 (FR) CLE À CLIQUET
 (ES) CARRACA



72

Артикул Item	Код №	□	KG	□	□
802372	882	3/8"	0,237	—	1/40
802472	888	1/2"	0,5	1162	1/20

(RU) ТРЕЩОТКА РЕВЕРСИВНАЯ С ПЛВАЮЩИМ МЕХАНИЗМОМ
 (EN) FLEXIBLE RATCHET HANDLE / ROUND HEAD
 (PL) GRZECHOTKA Z OBROTOWĄ GŁOWICĄ

(DE) FLEXIBLE DREHKOPFRATSCHHE
 (FR) CLE À CLIQUET TÊTE PIVOTANTE
 (ES) CARRACA CON CABEZA GIRATORIA



30



Артикул Item	Код №	□	KG	□	□
802223D	7027	1/4"	0,12	1415	1/100
802323D	7030	3/8"	0,27	263	1/60
802423D	7029	1/2"	0,51	948	1/40

RU) ТРЕЩОТКА С РЕВЕРСОМ НА РУКОЯТКЕ
EN) SWIVEL RATCHET HANDLE
PL) GRZECHOTKA Z OBROTOWĄ GŁOWICĄ

DE) NEBELUMSCHALTKNARRE
FR) CLE À CLIQUET
ES) CARRACA



Артикул Item	Код №				
80260	4348	1/4"	0,12	432	—
80360	8735	3/8"	0,24	394	1/40
80460	4436	1/2"	0,48	733	—

RU) ТРЕЩОТКА РЕВЕРСИВНАЯ ШАРНИРНАЯ
EN) RATCHET HANDLE
PL) GRZECHOTKA

DE) NEBELUMSCHALTKNARRE
FR) CLE À CLIQUET
ES) CARRACA



802318-P 831 1/4"
РЕМКОМПЛЕКТ К ТРЕЩОТКЕ/
RATCHET WRENCH REPAIR KIT
для / for 802318



Артикул Item	Код №				
F-802218	15781	1/4"	200	0,215	—
F-80232New	9125	3/8"	—	0,49	607
F-80243	15780	1/2"	300	0,79	—

RU) ТРЕЩОТКА РЕВЕРСИВНАЯ ШАРНИРНАЯ УДЛИНЕННАЯ
EN) FLEXIBLE RATCHET HANDLE / ROUND HEAD
PL) GRZECHOTKA Z OBROTOWĄ GŁOWICĄ

DE) FLEXIBLE DREHNKOPFRATSCHEN
FR) CLE À CLIQUET TÊTE PIVOTANTE
ES) CARRACA CON CABEZA GIRATORIA



Артикул Item	Код №			
F-802218L	15795	1/4"	0,3	300
F-802418L	15794	1/2"	1,38	610

RU) ТРЕЩОТКА ШАРНИРНАЯ ТЕЛЕСКОПИЧЕСКАЯ
EN) TELESCOPIC RATCHET HANDLE
PL) GRZECHOTKA Z PRZEDŁUŻANYM UCHWYTEM

DE) UMSCHALTKNARRE
FR) CLE À CLIQUET
ES) CARRACA TELESCOPICO



Артикул Item	Код №			
F-802223	15797	1/4"	185-230	0,296
F-802423	15796	1/2"	340-430	1,05

RU) ТРЕЩОТКА РЕВЕРСИВНАЯ ТЕЛЕСКОПИЧЕСКАЯ
EN) TELESCOPIC RATCHET HANDLE
PL) GRZECHOTKA Z PRZEDŁUŻANYM UCHWYTEM

DE) UMSCHALTKNARRE
FR) CLE À CLIQUET
ES) CARRACA TELESCOPICO



Артикул Item	Код №			
F-802233	15791	1/4"	165-230	0,275
F-802433	15790	1/2"	310-440	1,05

RU) ТРЕЩОТКА РЕВЕРСИВНАЯ ТЕЛЕСКОПИЧЕСКАЯ
EN) TELESCOPIC RATCHET HANDLE
PL) GRZECHOTKA Z PRZEDŁUŻANYM UCHWYTEM

DE) UMSCHALTKNARRE
FR) CLE À CLIQUET
ES) CARRACA TELESCOPICO



Артикул Item	Код №			
807234	9722	0,96	1/20	252



(RU) ТРЕЩОТКА С ВНУТРЕННИМ КВАДРАТОМ
 (EN) INTERNAL RATCHET WRENCH
 (PL) GRZECHOTKA WEWNĘTRZNA

(DE) INNENRATSCHENSCHLUSSEL
 (FR) CLE DE MONTAGE ETAGEE
 (ES) LLAVE CARRACA RADIADORES



4031 2531
 С ПЯТИСТУПЕНЧАТОЙ 6-ГРАННОЙ НАСАДКОЙ
 WITH FIVE-SPEED HEXAGON HEAD

Артикул Item	Код №	L(mm)	KG	mm
4032	2605	1/2"	1	0,45
4031	2531	1/2"	151	0,7

(RU) ТРЕЩОТКА РЕВЕРСИВНАЯ
 (EN) RATCHET HANDLE
 (PL) GRZECHOTKA

(DE) HEBELUMSCHALTKNARRE
 (FR) CLE À CLIQUET
 (ES) CARRACA



Артикул Item	Код №	L(mm)	KG	mm
8026500	9633	500	2,3	1/6

(RU) РЕМКМПЛЕКТ К ТРЕЩОТКЕ
 (EN) RATCHET WRENCH REPAIR KIT
 (PL) ZESTAW NAPRAWCZY DO GRZECHOTKA

F-8026F
 ТРЕЩОТКА РЕВЕРСИВНАЯ/
 RATCHET HANDLE



Артикул Item	Код №	KG	mm	mm
F-8026-P	14891	0,506	398	1/25

(RU) ТРЕЩОТКА РЕВЕРСИВНАЯ УДЛИНЕННАЯ
 (EN) QUICK RELEASE RATCHET HANDLE
 (PL) GRZECHOTKA

(DE) HEBELUMSCHALTKNARRE
 (FR) CLE À CLIQUET
 (ES) CARRACA



Артикул Item	Код №	L(mm)	KG
F-8026760F	15772	760	3,64
F-80261010F	15773	1010	4,535

(RU) ТРЕЩОТКА РЕВЕРСИВНАЯ ТЕЛЕСКОПИЧЕСКАЯ
 (EN) TELESCOPIC RATCHET HANDLE
 (PL) GRZECHOTKA Z PRZEDŁUŻANYM UCHWYTEM

(DE) HEBELUMSCHALTKNARRE
 (FR) CLE À CLIQUET
 (ES) CARRACA



Артикул Item	Код №	L(mm)	KG
F8026760W	15792	500-760	3,655
F80261010W	15793	620-1010	4,45

(RU) ТРЕЩОТКА РЕВЕРСИВНАЯ
 (EN) RATCHET HANDLE
 (PL) GRZECHOTKA

(DE) HEBELUMSCHALTKNARRE
 (FR) CLE À CLIQUET
 (ES) CARRACA



Артикул Item	Код №	L(mm)	KG	mm	mm
8028550	4569	550	4,5	—	1/4
8028650	6377	650	5,1	1	1/4

(RU) ТРЕЩОТКА РЕВЕРСИВНАЯ УДЛИНЕННАЯ
 (EN) QUICK RELEASE RATCHET HANDLE
 (PL) GRZECHOTKA

(DE) HEBELUMSCHALTKNARRE
 (FR) CLE À CLIQUET
 (ES) CARRACA



Артикул Item	Код №	L(mm)	KG
F-8028760	15767	760	4,833
F-80281010	15768	1010	5,86

(RU) ВОРОТОК Т-ОБРАЗНЫЙ
 (EN) SLIDING T-BAR
 (PL) POKRĘTŁO TYPU „T”

(DE) HANDGRIFF MIT GLEITSTÜCK
 (FR) BARRE TYPE „T”
 (ES) MANGO TIPO „T”



Артикул Item	Код №	L(mm)	KG	mm
8033165	5528	3/8"	0,152	1236
F-8034250	8432	1/2"	0,374	—
8036450	9634	3/4"	1,5	1645

(RU) ВОРОТОК Т-ОБРАЗНЫЙ
(EN) SLIDING T-BAR
(PL) POKRĘTŁO TYPU „T”

(DE) HANDGRIFF MIT GLEITSTÜCK
(FR) BARRE TYPE „T”
(ES) MANGO TIPO „T”



С УДАРНЫМ АДАПТЕРОМ /
IMPACT ADAPTER

Артикул Item	Код №	L(mm)	KG	1/240	1996
8032115	9129	1/4"	115	0,049	1/240
F-8033150	15799	3/8"	150	0,138	—
F-8034300	2436	1/2"	300	0,425	—
8036500	9873	3/4"	500	1,48	640
F-8036510	15800	3/4"	510	1,61	—
8038550	9879	1"	550	1,94	1/10
8038650	9880	1"	650	4,3	1/4
F-8038760 (8138760)	15801	1"	760	3,05	—

(RU) ВОРОТОК Т-ОБРАЗНЫЙ
(EN) SLIDING T-BAR
(PL) POKRĘTŁO TYPU „T”

(DE) HANDGRIFF MIT GLEITSTÜCK
(FR) BARRE TYPE „T”
(ES) MANGO TIPO „T”



CR-MO
УДАРНЫЙ/REINFORCED

Артикул Item	Код №	L(mm)
F-8038500MPB	16226	500
F-8038600MPB	16227	600

(RU) АДАПТЕР УДАРНЫЙ ДЛЯ ВОРОТКА
(EN) IMPACT ADAPTER
(PL) REDUKCJA UDAROWA

(DE) REDUCTION
(FR) REDUCTION
(ES) REDUCCION

8036450
8036500
ВОРОТОК Т-ОБРАЗНЫЙ /
SLIDING T-BAR



Артикул Item	Код №	KG	1/60
8036MPB	5819	0,28	487

(RU) АДАПТЕР ДЛЯ ВОРОТКА
(EN) TELESCOPIC RATCHET HANDLE
(PL) GRZECHOTKA Z PRZEDŁUŻANYM UCHWYTEM

(DE) UMSCHALTKNARRE
(FR) CLE À CLIQUET
(ES) CARRACA TELESCOPICO



Артикул Item	Код №	KG	1/30
8008550	6376	0,58	144

(RU) ВОРОТОК Г-ОБРАЗНЫЙ
(EN) L-TYPE HANDLE
(PL) POKRĘTŁO TYPU „L”

(DE) ADMUTTERNSCHLUSSEL
(FR) BARRE TYPE „L”
(ES) MANGO TIPO „L”



Артикул Item	Код №	L(mm)	105	0,54	1/40
815A4315	5464	315	105	0,54	1/40

(RU) ВОРОТОК Г-ОБРАЗНЫЙ
(EN) L-TYPE HANDLE
(PL) POKRĘTŁO TYPU „L”

(DE) ADMUTTERNSCHLUSSEL
(FR) BARRE TYPE „L”
(ES) MANGO TIPO „L”



Артикул Item	Код №	L(mm)	KG	1/40	1147
8154260	9149	1/2"	260	0,453	1/40
8156330	9875	3/4"	330	1,44	1/10
8156450	9876	3/4"	450	1,89	1/10
8158650	7836	1"	650	5,1	1/4



RU) ВОРОТОК Г-ОБРАЗНЫЙ
 EN) L-TYPE HANDLE
 PL) POKRĘTŁO TYPU „L”

DE) ADMUTTERNSCHLUSSEL
 FR) BARRE TYPE „L”
 ES) MANGO TIPO „L”



Артикул Item	Код №	□	L(mm)	KG	📦	📦
F-8152150	14871	1/4"	150	0,064	2893	1/100
F-8153200	14872	3/8"	200	0,212	1015	1/60
F-8153250	14873	3/8"	250	0,262	955	1/60
F-8154250	14874	1/2"	250	0,46	2964	1/30
F-8154300	14875	1/2"	300	0,525	1969	1/30
F-8154380	14876	1/2"	380	0,66	1971	1/20
F-8154430	14877	1/2"	430	0,74	1990	1/20
F-8154460	14878	1/2"	460	0,79	1969	1/20
F-8154510	14879	1/2"	510	0,87	1987	1/15
F-8156380	14880	3/8"	380	1,66	1977	1/10
F-8156510	14881	3/8"	510	2,17	1970	1/6
F-8156760	14882	3/8"	760	3,21	983	1/6
F-8158630	14883	1"	630	4,809	283	1/4
F-8158760	14884	1"	760	5,831	196	1/4

RU) ВОРОТОК ШАРНИРНЫЙ С НАКАТКОЙ
 EN) FLEXIBLE HANDLE
 PL) POKRĘTŁO ŁAMANE

DE) GELENKGRIFF
 FR) BARRE PIVOTANTE
 ES) MANGO ARTICULADO



С НАКАТКОЙ

Артикул Item	Код №	□	L(mm)	KG
F-8012100	15782	1/4"	100	0,095
F-8012150	15783	1/4"	150	0,135
F-8013200	15784	3/8"	200	0,3
F-8013250	15786	3/8"	250	0,37
F-8013300	15788	3/8"	300	0,44
F-8014250	15785	1/2"	250	0,5
F-8014300U (8014300)	9491	1/2"	300	0,52
F-8014380	15789	1/2"	380	0,78
8014430	9121	1/2"	375	0,621
F-8014460	15804	1/2"	460	0,89
F-8014510	15805	1/2"	510	1

RU) РЕМКМПЛЕКТ К ВОРОТКУ art.8014430
 EN) SPARE PART
 PL)



Артикул Item	Код №	□	KG	📦	📦
8014430-P	4057	1/2"	0,06	1760	0,250

RU) ВОРОТОК СИЛОВОЙ ШАРНИРНЫЙ
 EN) FLEXIBLE HANDLE
 PL) POKRĘTŁO ŁAMANE

DE) GELENKGRIFF
 FR) BARRE PIVOTANTE
 ES) MANGO ARTICULADO



С УДЛИНЕННОЙ СЪЕМНОЙ РУКОЯТКОЙ ПОД УСИЛИТЕЛЬ/
 WITH EXTENSION FREE HANDLE FOR REINFORCEMENT PLATE

Артикул Item	Код №	□	L(mm)	KG
F-8014760F	15808	1/2"	760	2,28
F-8016760F	15809	3/4"	760	3,085
F-80161016F	15803	3/4"	101	3,94
F-8018760F	15807	1"	760	4,32
F-80181016F	15802	1"	1016	5

RU) ВОРОТОК СИЛОВОЙ ШАРНИРНЫЙ
 EN) FLEXIBLE HANDLE
 PL) POKRĘTŁO ŁAMANE

DE) GELENKGRIFF
 FR) BARRE PIVOTANTE
 ES) MANGO ARTICULADO



С НАКАТКОЙ

Артикул Item	Код №	□	L(mm)	KG
F-8016510F	15806	3/4"	510	1,85

RU) НАСАДКА РЕМКМПЛЕКТ К ВОРОТКУ
 EN) SPARE PART
 PL)



НАСАДКА РЕМКМПЛЕКТ К ВОРОТКУ
 TOMMY BAR HEAD REPAIR KIT
 F-8014F ПОСАДОЧНЫЙ Ø 18, 22, 25

Артикул Item	Код №	□	KG	📦	📦
F-8014F-P	14892	1/2"	0,171	493	1/50
F-8016F-P	14893	3/4"	0,235	506	1/30
F-8018F-P	14894	1"	0,373	99	1/20

RU) ВОРОТОК ШАРНИРНЫЙ
 EN) FLEXIBLE HANDLE
 PL) POKRĘTŁO ŁAMANE

DE) GELENKGRIFF
 FR) BARRE PIVOTANTE
 ES) MANGO ARTICULADO



Артикул Item	Код №	□	L(mm)	KG	📦	📦
8014500U	9839	1/2"	450	1,2	—	1/10
8014600U	8773	1/2"	600	1,45	—	1/10
8014750U	8774	1/2"	750	1,73	—	1/10
80181000	7290	1"	980	4	1	—

RU) РЕМКОМПЛЕКТ К ВОРОТКАМ СЕРИИ 8014...U
 EN) TOMMY BAR HEAD REPAIR KIT
 PL) —



Артикул Item	Код №				
8014U F-501(600)(500)(300)-P	9840	1/2"	0,175	1/150	
F-8014U-P (код 16556)	16579	1/2"	0,176	1/120	NEW

RU) ВОРОТОК ШАРНИРНЫЙ С РЕЗИНОВОЙ РУЧКОЙ
 EN) FLEXIBLE HANDLE
 PL) POKRĘTŁO ŁAMANE

DE) GELENKGRIF
 FR) BARRE PIVOTANTE
 ES) MANGO ARTICULADO



Артикул Item	Код №		L(mm)			
8013250F	8772	3/8"	250	0,34	54	—
8014250F	7757	1/2"	250	0,46	621	1/25
8014300U	9491	1/2"	300	0,52	—	—
8014380F	7708	1/2"	380	0,78	130	1/20

RU) ВОРОТОК ШАРНИРНЫЙ ТЕЛЕСКОПИЧЕСКИЙ С РЕЗИНОВОЙ РУЧКОЙ
 EN) FLEXIBLE HANDLE
 PL) POKRĘTŁO ŁAMANE

DE) GELENKGRIF
 FR) BARRE PIVOTANTE
 ES) MANGO ARTICULADO



Артикул Item	Код №		L(mm)			
8012F	4372	1/4"	160-210	0,18	462	1/67
8013F	4371	3/8"	210-315	0,415	7	—
8014F	4369	1/2"	320-460	0,75	117	1/20

RU) РЕМКОМПЛЕКТ К ВОРОТКУ F-8012F / F-8013F / F-8014F
 EN) WRENCH REPAIR KIT
 PL) —



Артикул Item	Код №				
F-8014-P	14895	1/4"	0,064	499	1/250
F-8013-P	14896	3/8"	0,031	300	1/300
F-8012-P	14897	1/2"	0,01	2000	1/400

RU) ВОРОТОК-КОЛОВОРОТ ШАРНИРНЫЙ С ПЕРЕСТАВНЫМ
 ПОСАДОЧНЫМ КВАДРАТОМ
 EN) —
 PL) —

DE) —
 FR) —
 ES) —

NEW



Артикул Item	Код №		L(mm)		
F-8154410U	18633	3/8" x 1/2"	410	0,791	1/20

RU) ВОРОТОК-КОЛОВОРОТ
 EN) SWIVEL TAP WRENCH-BRACE DRILL
 PL) POKRĘTKA-WIERTARKAPRZEGUBOWA

NEW



Артикул Item	Код №		L(mm)		
F-8154410A	26287	1/2"	400	0,941	1/20

RU) ВОРОТОК ПРЯМОЙ С ОТВЕРСТИЕМ ПОД МОНТИРОВКУ
 EN) —
 PL) —

NEW



Артикул Item	Код №		L(mm)		
F-8046500U	18632	3/4"	500	1,798	1/12

RU) РУКОЯТКА ДЛЯ ГОЛОВОК
 EN) SPINNER HANDLE
 PL) POKRĘTŁO DO NASADEK

DE) DREHGRIF FÜR STECKSCHLUSSEL
 FR) BARRE
 ES) DESTORNILLADOR CON CUADRADILLO



Артикул Item	Код №		L(mm)			
8143	9148	1/4"	150	0,095	609	1/80



RU) УДЛИНИТЕЛЬ ГИБКИЙ
 EN) EXTENSION BAR
 PL) PRZEDŁUŻKA ELASTYCZNA

DE) VERLÄNGERUNG
 FR) RALLONGE
 ES) TUBO DE PROLONGACION



Артикул Item	Код №	□	L(mm)	KG	☐	📦
8111	9147	1/4"	150	0,063	1/200	

RU) УДЛИНИТЕЛЬ ГИБКИЙ
 EN) EXTENSION BAR
 PL) PRZEDŁUŻKA ELASTYCZNA

DE) VERLÄNGERUNG
 FR) RALLONGE
 ES) TUBO DE PROLONGACION

RU) УДЛИНИТЕЛЬ
 EN) EXTENSION BAR
 PL) PRZEDŁUŻKA ELASTYCZNA

DE) VERLÄNGERUNG
 FR) RALLONGE
 ES) TUBO DE PROLONGACION



Артикул Item	Код №	□	L(mm)	KG	☐	📦
8043045	9774	3/8"	45	0,048	698	1/200
8043075	9134	3/8"	75	0,08	363	1/240
8043150	9135	3/8"	150	0,155	496	1/120
F-8043250	15798	3/8"	250	0,223	—	—

RU) УДЛИНИТЕЛЬ ПЛАВАЮЩИЙ
 EN) EXTENSION BAR
 PL) PRZEDŁUŻKA ELASTYCZNA

DE) VERLÄNGERUNG
 FR) RALLONGE
 ES) TUBO DE PROLONGACION

NEW



Артикул Item	Код №	□	L(mm)	KG	☐	📦
F-8044195F	19277	1/2"	195	0,29	1/50	

RU) УДЛИНИТЕЛЬ ПЛАВАЮЩИЙ
 EN) EXTENSION BAR
 PL) PRZEDŁUŻKA ELASTYCZNA

DE) VERLÄNGERUNG
 FR) RALLONGE
 ES) TUBO DE PROLONGACION



Артикул Item	Код №	□	L(mm)	KG	☐	📦
8043044W	8085	3/8"	45	0,053	468	1/200
8043075W	8121	3/8"	75	0,076	206	1/240
8043150W	8149	3/8"	150	0,15	147	1/120
8043250W	8165	3/8"	250	0,245	270	1/60

RU) УДЛИНИТЕЛЬ ПЛАВАЮЩИЙ
 EN) EXTENSION BAR
 PL) PRZEDŁUŻKA ELASTYCZNA

DE) VERLÄNGERUNG
 FR) RALLONGE
 ES) TUBO DE PROLONGACION



Артикул Item	Код №	□	L(mm)	KG	☐	📦
8042050	9130	1/4"	50	0,025	1018	1/480
8042075	9131	1/4"	75	0,035	—	1/300
8042100	9132	1/4"	100	0,047	809	1/360
8042150	9133	1/4"	150	0,023	2470	1/320

RU) УДЛИНИТЕЛЬ ПЛАВАЮЩИЙ
 EN) EXTENSION BAR
 PL) PRZEDŁUŻKA ELASTYCZNA

DE) VERLÄNGERUNG
 FR) RALLONGE
 ES) TUBO DE PROLONGACION



Артикул Item	Код №	□	L(mm)	KG	☐	📦
8044050	9778	1/2"	50	0,08	—	1/100
8044075	9136	1/2"	75	0,13	998	1/120
8044125	9137	1/2"	125	0,194	—	1/80
F-8044250	9138	1/2"	250	0,39	—	1/40
8044500	8738	1/2"	500	0,87	237	1/20
8044600	8739	1/2"	600	1,05	312	1/20
8044750	8750	1/2"	750	1,29	419	1/10
8044900	8752	1/2"	900	1,55	2	—

RU) УДЛИНИТЕЛЬ ПЛАВАЮЩИЙ
 EN) EXTENSION BAR
 PL) PRZEDŁUŻKA ELASTYCZNA

DE) VERLÄNGERUNG
 FR) RALLONGE
 ES) TUBO DE PROLONGACION



Артикул Item	Код №	□	L(mm)	KG	☐	📦
8042050W	8064	1/4"	50	0,025	185	1/480
8042075W	8065	1/4"	75	0,035	657	1/480
8042100W	8066	1/4"	100	0,046	539	1/360
8042150W	8067	1/4"	150	0,068	1162	1/320
8042250W	8079	1/4"	250	0,109	64	1/120



Артикул Item	Код №	□	L(mm)	KG	☐	📦
8044050W	8228	1/2"	50	0,098	221	1/100
8044075W	8268	1/2"	75	0,138	815	1/120
8044125W	8275	1/2"	125	0,223	948	1/60
8044200W	8469	1/2"	200	0,355	778	1/40
8044250W	8473	1/2"	250	0,445	1303	1/40

RU УДЛИНИТЕЛЬ УДАРНЫЙ
EN EXTENSION BAR
PL PRZEDŁUŻKA ELASTYCZNA

DE VERLÄNGERUNG
FR RALLONGE
ES TUBO DE PROLONGACION



Артикул Item	Код №	□	L(mm)	KG	▢	▣
8044125MPQ	4551	1/2"	125	0,21	1/80	
8044125MPB	7129	1/2"	125	0,246	1/80	
8044250MPB	4501	1/2"	250	0,45	1/40	

RU УДЛИНИТЕЛЬ
EN EXTENSION BAR
PL PRZEDŁUŻKA ELASTYCZNA

DE VERLÄNGERUNG
FR RALLONGE
ES TUBO DE PROLONGACION



Артикул Item	Код №	□	L(mm)	KG	▢	▣
8046100	9639	3/4"	100	0,34	9	1/40
8046200	9640	3/4"	200	0,7	—	1/20
8046400	9641	3/4"	400	1,1	444	—

RU УДЛИНИТЕЛЬ УДАРНЫЙ
EN EXTENSION BAR
PL PRZEDŁUŻKA ELASTYCZNA

DE VERLÄNGERUNG
FR RALLONGE
ES TUBO DE PROLONGACION



Артикул Item	Код №	□	L(mm)	KG	▢	▣
8046100MPB	4498	3/4"	100	0,568	2	1/30
F-8046125MPB	16228	3/4"	125	—	—	—
F-8046150MPB	16229	3/4"	150	—	—	—
8046175MPB	7132	3/4"	175	0,75	6	1/20
F-8046200MPB	15764	3/4"	200	0,86	—	—
8046250MPB	7136	3/4"	250	0,85	—	1/10
F-8046300MPB	16230	3/4"	300	—	—	—
F-8046400MPB	16231	3/4"	400	—	—	—

RU УДЛИНИТЕЛЬ УДАРНЫЙ С ОТВЕРСТИЕМ
EN EXTENSION BAR
PL PRZEDŁUŻKA ELASTYCZNA

DE VERLÄNGERUNG
FR RALLONGE
ES TUBO DE PROLONGACION

NEW



Артикул Item	Код №	□	L(mm)	KG	▢	▣
F-8047150MPB	19655	3/4"	150	0,55	1/40	
F-8047200MPB	19656	3/4"	200	0,715	1/30	
F-8047250MPB	19657	3/4"	250	0,9	1/30	
F-8047300MPB	19658	3/4"	300	1,1	1/20	
F-8047400MPB	19659	3/4"	400	1,45	1/20	

RU УДЛИНИТЕЛЬ
EN EXTENSION BAR
PL PRZEDŁUŻKA ELASTYCZNA

DE VERLÄNGERUNG
FR RALLONGE
ES TUBO DE PROLONGACION



Артикул Item	Код №	□	L(mm)	KG	▢	▣
F-8047150MPB	9877	1"	200	1,45	1/10	
F-8047200MPB	9878	1"	400	1,85	1/10	

RU УДЛИНИТЕЛЬ УДАРНЫЙ
EN EXTENSION BAR
PL PRZEDŁUŻKA ELASTYCZNA

DE VERLÄNGERUNG
FR RALLONGE
ES TUBO DE PROLONGACION



Артикул Item	Код №	□	L(mm)	KG	▢	▣
F-8048125MPB	16232	1"	125	—	—	—
F-8048150MPB	16233	1"	150	—	—	—
F-8048200MPB	15765	1"	200	1,33	—	—
F-8048250MPB	16234	1"	250	—	—	—
F-8048300MPB	15766	1"	300	1,92	—	—
F-8048400MPB	16235	1"	400	—	—	—

RU УДЛИНИТЕЛЬ УДАРНЫЙ С ОТВЕРСТИЕМ
EN EXTENSION BAR
PL PRZEDŁUŻKA ELASTYCZNA

DE VERLÄNGERUNG
FR RALLONGE
ES TUBO DE PROLONGACION

NEW



Артикул Item	Код №	□	L(mm)	KG	▢	▣
F-8049150MPB	19660	1"	150	1,04	1/25	
F-8049200MPB	19661	1"	200	1,375	1/20	
F-8049250MPB	19662	1"	250	1,7	1/15	
F-8049300MPB	19663	1"	300	2,03	1/15	
F-8049400MPB	19664	1"	400	2,75	1/10	

RU КАРДАН
EN UNIVERSAL JOINT
PL PRZEGUB CARDANA

DE KARDANGELNK
FR CARDAN
ES ARTICULACION CARDAN



Артикул Item	Код №	□	KG	▢	▣
80521	9139	1/4"	0,028	331	1/180
80531	9140	3/8"	0,068	184	1/100
80541(1)	9141	1/2"	0,16	149	1/120
80561	9642	3/4"	0,6	205	1/30



RU КАРДАН УДАРНЫЙ
EN UNIVERSAL JOINT
PL PRZEGUB CARDANA

DE KARDANGELENK
FR CARDAN
ES ARTICULACION CARDAN

RU КОМПЛЕКТ АДАПТЕРОВ-ПЕРЕХОДНИКОВ
EN ADAPTER SET
PL



Артикул
Item
80541MPB

Код №
7392

1/2" 0,2 1/60

RU АДАПТЕР-ПЕРЕХОДНИК
EN ADAPTER
PL REDUKCJA

DE REDUKTION
FR REDUCTION
ES REDUCCION

1/4»(F)X3/8»(M)
 3/8»(F)X1/4»(M)
 3/8»(F)X1/2»(M)
 1/2»(F)X3/8»(M)
 1/2»(F)X3/4»(M)
 3/4»(F)X1/2»(M)

PCS 6



Артикул
Item
8206

Код №
8194

0,58 104 1/30

RU КОМПЛЕКТ АДАПТЕРОВ-ПЕРЕХОДНИКОВ
EN ADAPTER SET
PL



Артикул Item	Код №	Размер (mm) Size (mm)	KG		
80923	8283	1/4"(F) x 3/8"(M)	0,02	201	1/360
80632	9142	3/8"(F)x1/4"(M)	0,032	852	—
80932	8293	3/8"(F) x 1/4"(M)	0,031	976	1/240
80634	9143	3/8"(F)x1/2"(M)	0,076	171	1/240
80934	8313	3/8"(F)x1/2"(M)	0,049	1	1/200
80943	8323	1/2"(F) x 3/8"(M)	0,053	1186	1/150
80946	8333	1/2"(F) x 3/4"(M)	0,13	214	1/100
80964	9643	3/4"(F)x1/2"(M)	0,145	—	1/100
80968	9644	3/4"(F)x1"(M)	0,33	1	1/60
80986	7146	1"(F)x3/4"(M)	0,4	125	1/60

RU АДАПТЕР-ПЕРЕХОДНИК УДАРНЫЙ
EN ADAPTER
PL REDUKCJA

DE REDUKTION
FR REDUCTION
ES REDUCCION

1/4»
 3/8»
 1/2»
 1/4»(F)X3/8(M)
 3/8»(F)X1/4(M)
 3/8»(F)X1/2(M)
 1/2»(F)X3/8(M)
 1/2»(F)X3/4(M)
 3/4»(F)X1/2(M)
 1/4»(F)X1/4(F)
 3/8»(F)X5/16(F)
 1/2»(F)X10 MM(F)

PCS 12



Артикул
Item
8212

Код №
8193

0,85 237 1/12

RU АДАПТЕР-ПЕРЕХОДНИК ДЛЯ ШУРУПОВЕРТА
EN BIT ADAPTOR
PL



Артикул Item	Код №	Размер (mm) Size (mm)	KG		
80634MPB	3986	3/8"(F)x1/2"(M)	0,1	—	1/240
F-80634MPB(NEW стальSCM440)	17350	3/8"(F)x1/2"(M) (использовать стальSCM440)	0,087	—	—
80946MPB	6724	1/2"(F)x3/4"(M)	0,15	14	1/120
80964MPB	6396	3/4"(F)x1/2"(M)	0,3	—	1/100
80968MPB	9810	3/4"(F)x1"(M)	0,42	—	1/60
80986MPB	7141	1"(F)x3/4"(M)	0,45	—	1/16



Артикул Item	Код №	Размер (mm) Size (mm)	KG		
8092450	8277	1/2" x 72mmL	0,05	—	1/300
8092250	8202	1/4" x 65mmL	0,023	2092	1/400
8092350	8207	3/8" x 65mmL	0,029	1068	1/400

(RU) БИТОДЕРЖАТЕЛЬ
(EN) BIT ADAPTER
(PL) ADAPTER DO BITOW

(DE) BIT HALTER
(FR) ADAPTEUR D'EMBOUTS
(ES) MANDRIL PARA PUNTAS



Артикул Item	Код №	Размер (mm) Size (mm)	KG	3D	Box
81022A	8334	1/4"(F)x1/4"(F)	0,014	—	1/300
81037	9645	3/8"(F)x10mm(F)	0,035	306	—
81047	9646	1/2"(F)x10mm(F)	0,055	7	1/240

(RU) БИТОДЕРЖАТЕЛЬ
(EN) BIT ADAPTER
(PL) ADAPTER DO BITOW

(DE) BIT HALTER
(FR) ADAPTEUR D'EMBOUTS
(ES) MANDRIL PARA PUNTAS



Артикул Item	Код №	Размер (mm) Size (mm)	KG	3D	Box
81045	9146	1/2"(F)x5/16"(F)	0,072	199	1/240

(RU) БИТОДЕРЖАТЕЛЬ МАГНИТНЫЙ
(EN) BIT ADAPTER
(PL) ADAPTER DO BITOW

(DE) BIT HALTER
(FR) ADAPTEUR D'EMBOUTS
(ES) MANDRIL PARA PUNTAS



Артикул Item	Код №	HEX	L(mm)	KG	3D	Box
81260	5463	1/4"	60	0,031	500	1/1000

(RU) РУКОЯТКА С МАГНИТНЫМ БИТОДЕРЖАТЕЛЕМ
(EN) FLEXIBLE MAGNETIC BIT DRIVER
(PL) POKRĘTŁO ELASTYCZNE DO BITOW

(DE) ELASTISCHER DREHER FÜR BITS
(FR) COFFRET D'OUTILLAGE
(ES) MANGO FLEXIBLE PARA DESARMADORES



Артикул Item	Код №	HEX	L(mm)	KG	3D	Box
8144	898	1/4"	215	0,11	331	1/40

(RU) РУКОЯТКА С ГИБКИМ УДЛИНИТЕЛЕМ И ГОЛОВКОЙ
(EN) HANDLE WITH FLEXIBLE EXTENSION AND HEAD
(PL) UCHWYT Z ELASTYCZNĄ PRZEDŁUŻKĄ I GŁOWICĄ

NEW



Артикул Item	Код №	Размер (mm) Size (mm)	KG	3D	Box
F-64808	1991	8	0,165	1/100	
F-64805	25648	5	0,16	1/100	
F-64806	25649	6	0,16	1/100	
F-64807	25650	1	0,165	1/50	
F-64810	25651	10	0,165	1/100	



Профессионалы из разных сфер уже оценили разнообразие, а с ним и широкие возможности головок FORSAGE для ручного инструмента: глубокие, многогранные, ударные, головки TORX с посадочными размерами 1/4, 3/8, 1/2, 3/4, 1". При производстве головок FORSAGE для ручного инструмента используется хром-ванадиевая сталь CR-V, что гарантирует изделиям особую прочность и долгий срок службы.

Для работы с пневматическим инструментом рекомендуются хром-молибденовые ударные головки CR-MO. Хром-молибденовый сплав позволяет инструменту вынести высокие ударные нагрузки и сам по себе является залогом долговечности.

Professional sindifferent spheres have already appreciated the diversity and wide capabilities of FORSAGE heads for hand tools as well: deep, multi-faceted, impact TORX heads with coupling sizes 1/4, 3/8, 1/2, 3/4, 1".

CR-V steel is used at manufacture of FORSAGE heads for hand tools that guarantees special strength and long-term service. CR-MO impact heads are recommended for work with pneumatic tools.

CR-MO alloy allows the tool to with stand high impact loads and is by it self the warrant of durability.

ГОЛОВКА ТОРЦЕВАЯ

ГОЛОВКА ТОРЦЕВАЯ ГЛУБОКАЯ

ГОЛОВКА ТОРЦЕВАЯ Е-ПРОФИЛЬ

ГОЛОВКА ТОРЦЕВАЯ ГЛУБОКАЯ Е-ПРОФИЛЬ

ГОЛОВКА ТОРЦЕВАЯ УДАРНАЯ

ГОЛОВКА ТОРЦЕВАЯ УДАРНАЯ ТОНКОСТЕННАЯ

ГОЛОВКА ТОРЦЕВАЯ УДАРНАЯ ГЛУБОКАЯ

ГОЛОВКА ТОРЦЕВАЯ УДАРНАЯ ГЛУБОКАЯ

ТОНКОСТЕННАЯ

ГОЛОВКА-ЭКСТРАКТОР ДЛЯ ПОВРЕЖДЕННЫХ
БОЛТОВ/ГАЕК

ГОЛОВКА ТОРЦЕВАЯ УДАРНАЯ ГЛУБОКАЯ

Е-ПРОФИЛЬ

ПЛАНКА-ДЕРЖАТЕЛЬ МАГНИТНАЯ ДЛЯ ГОЛОВОК
ТОРЦЕВЫХ

НАБОР ГОЛОВОК ТОРЦЕВЫХ / ГЛУБОКИХ

НАБОР ГОЛОВОК ТОРЦЕВЫХ Е-ПРОФИЛЬ



RU ГОЛОВКА ТОРЦЕВАЯ
EN HEXAGONAL SOCKET
PL NASADKA SZESZCIOKĄTNA

DE SECHSKANTENSCHLUSSEL
FR DOUILLE COURTE
ES DOUILLE COURTE

1/4"



Артикул Item	Код №	Размер (mm) Size (mm)	KG			
F-52504	9016	4	0,011	—	1/360	NEW
F-525045	9017	4.5	0,011	—	1/360	NEW
F-52505	9018	5	0,012	—	1/360	NEW
525055	9019	5.5	0,011	241	1/360	
52506	9020	6	0,013	1530	1/360	
52507	9021	7	0,013	7530	1/360	
52508	9022	8	0,013	19958	1/360	
52509	9023	9	0,015	1510	1/240	
52510	9024	10	0,016	19712	1/240	
52511	9025	11	0,022	2672	1/240	
52512	9026	12	0,024	4936	1/240	
52513	9027	13	0,028	8908	1/120	
52514	9028	14	0,033	3742	1/120	

RU ГОЛОВКА ТОРЦЕВАЯ
EN HEXAGONAL SOCKET
PL NASADKA SZESZCIOKĄTNA

DE SECHSKANTENSCHLUSSEL
FR DOUILLE COURTE
ES DOUILLE COURTE

1/4"



Артикул Item	Код №	Размер (mm) Size (mm)	KG			
52906	554	6	0,012	107	1/360	
52907	579	7	0,012	411	1/360	
52908	698	8	0,012	980	1/360	
52910	834	10	0,014	632	1/240	
52912	855	12	0,022	—	1/240	
52913	873	13	0,026	663	1/120	
52914	884	14	0,032	1	1/120	

RU ГОЛОВКА ТОРЦЕВАЯ ГЛУБОКАЯ
EN HEXAGONAL DEEP SOCKET
PL NASADKA SZESZCIOKĄTNA DŁUGA

DE SECHSKANTENSCHLUSSEL, LANGE
FR DOUILLE LONGUE
ES BOQUILLA HEXAGONAL LARGA

1/4"



Артикул Item	Код №	Размер (mm) Size (mm)	KG			
52550045	7015	4.5	0,021	655	1/240	
5255005	9763	5	0,022	600	1/240	
F-52550055	5707	5.5	0,025	—	1/240	NEW
F-5255006	9029	6	0,023	—	1/240	NEW
5255007	9030	7	0,026	2582	1/240	
5255008	9031	8	0,025	4581	1/240	
5255009	9032	9	0,029	1125	1/240	
5255010	9033	10	0,034	7861	1/240	
5255011	9034	11	0,043	1174	1/240	
5255012	9035	12	0,046	1839	1/240	
5255013	9036	13	0,056	2293	1/240	
5255014	536	14	0,057	1319	1/240	

RU ГОЛОВКА ТОРЦЕВАЯ ГЛУБОКАЯ
EN HEXAGONAL DEEP SOCKET
PL NASADKA SZESZCIOKĄTNA DŁUGA

DE SECHSKANTENSCHLUSSEL, LANGE
FR DOUILLE LONGUE
ES BOQUILLA HEXAGONAL LARGA

1/4"



Артикул Item	Код №	Размер (mm) Size (mm)	KG			
5295006	892	6	0,023	35	1/240	
5295007	902	7	0,026	312	1/240	
5295008	4405	8	0,024	—	1/240	
5295010	4577	10	0,032	—	1/240	
5295012	4995	12	0,046	—	1/240	
5295013	5058	13	0,054	—	1/240	
5295014	5873	14	0,056	—	1/240	

RU ГОЛОВКА ТОРЦЕВАЯ Е-ПРОФИЛЬ
EN TORX SOCKET
PL NASADKA TORX

DE TORX-STECKSCHLUSSEL
FR DOUILLE TORX
ES BOQUILLA TORX

1/4"



Артикул Item	Код №	Размер (mm) Size (mm)	KG			
52604	9037	E4	0,01	180	1/360	
52605	9038	E5	0,011	472	1/360	
52606	9039	E6	0,011	—	1/360	
52607	9040	E7	0,011	—	1/360	
52608	9041	E8	0,012	—	1/360	
52610	9766	E10	0,014	—	1/240	

RU ГОЛОВКА ТОРЦЕВАЯ ГЛУБОКАЯ Е-ПРОФИЛЬ
EN TORX DEEP SOCKET
PL NASADKA TORX

DE TORX-STECKSCHLUSSEL
FR DOUILLE TORX
ES BOQUILLA TORX

1/4"



Артикул Item	Код №	Размер (mm) Size (mm)	KG			
5265004	7056	E4	0,022	180	—	
5265005	7075	E5	0,025	472	1/240	
5265006	7307	E6	0,025	—	1/240	
F-5265007	7358	E7	0,02	—	1/240	NEW
5265008	7482	E8	0,025	—	1/240	
5265010	7501	E10	0,027	—	1/180	



RU ГОЛОВКА ТОРЦЕВАЯ
EN) HEXAGONAL SOCKET
PL) NASADKA SZESCIOKĄTNA

DE SECHSKANTENSCHLUSSEL
FR) DOUILLE COURTE
ES) BOQUILLA HEXAGONAL CORTA



3/8"

Артикул Item	Код №	Размер (mm) Size (mm)	KG		
F-53506	9042	6	0,024	—	1/240
53507	9043	7	0,024	446	1/240
53508	9044	8	0,025	121	1/240
F-53509	9045	9	0,025	—	1/240 NEW
53510	9046	10	0,025	369	1/240
53511	9047	11	0,027	443	1/240
53512	9048	12	0,025	5	1/240
53513	9049	13	0,03	201	1/240
53514	9050	14	0,034	422	1/180
F-53515	9051	15	0,045	—	1/180 NEW
53516	9767	16	0,04	215	1/180
53517	9052	17	0,057	598	1/180
F-53518	9053	18	0,069	—	1/120 NEW
F-53519	9054	19	0,063	—	1/120 NEW
F-53520	9764	20	0,064	—	1/240 NEW
F-53521	9055	21	0,081	—	— NEW
F-53522	9056	22	0,099	—	— NEW
F-53524	9765	24	0,1	—	1/240 NEW

RU ГОЛОВКА ТОРЦЕВАЯ
EN) HEXAGONAL SOCKET
PL) NASADKA SZESCIOKĄTNA

DE SECHSKANTENSCHLUSSEL
FR) DOUILLE COURTE
ES) BOQUILLA HEXAGONAL CORTA



3/8"

Артикул Item	Код №	Размер (mm) Size (mm)	KG		
F-53908	5728	8	0,028	1/240	NEW
F-53909	17797	9	—	—	—
F-53910	17798	10	—	—	—
F-53912	17805	12	—	—	—
F-53913	17806	13	—	—	—

RU ГОЛОВКА ТОРЦЕВАЯ ГЛУБОКАЯ
EN) HEXAGONAL DEEP SOCKET
PL) NASADKA SZESCIOKĄTNA DŁUGA

DE SECHSKANTENSCHLUSSEL, LANGE
FR) DOUILLE LONGUE
ES) BOQUILLA HEXAGONAL LARGA



3/8"

Артикул Item	Код №	Размер (mm) Size (mm)	KG		
F-5356310	17804	10	—	—	—
F-5356317	1585	17	0,113	1/150	NEW
F-5356318	1592	18	0,135	1/150	NEW

RU ГОЛОВКА ТОРЦЕВАЯ ГЛУБОКАЯ
EN) HEXAGONAL DEEP SOCKET
PL) NASADKA SZESCIOKĄTNA DŁUGA

DE SECHSKANTENSCHLUSSEL, LANGE
FR) DOUILLE LONGUE
ES) BOQUILLA HEXAGONAL LARGA



3/8"

Артикул Item	Код №	Размер (mm) Size (mm)	KG		
F-5396309	18812	9	0,052	1/240	NEW
F-5396310	17807	10	—	—	—
F-5396312	17808	12	—	—	—
F-5396313	17809	13	—	—	—
F-5396314	17810	14	—	—	—

RU ГОЛОВКА ТОРЦЕВАЯ E-ПРОФИЛЬ
EN) NASADKA TORX
PL) TORX SOCKET

DE TORX-STECKSCHLUSSEL
FR) DOUILLE TORX
ES) BOQUILLA TORX



3/8"

Артикул Item	Код №	Размер (mm) Size (mm)	KG		
53610	9768	E10	0,026	1/240	—
53611	9769	E11	0,026	1/240	—
53612	9770	E12	0,028	1/240	—
53614	9771	E14	0,028	1/240	—

RU ГОЛОВКА ТОРЦЕВАЯ
EN) HEXAGONAL SOCKET
PL) NASADKA SZESCIOKĄTNA

DE SECHSKANTENSCHLUSSEL
FR) DOUILLE COURTE
ES) BOQUILLA HEXAGONAL CORTA



1/2"

Артикул Item	Код №	Размер (mm) Size (mm)	KG		
54508	9057	8	0,052	192	1/240
F-54509	9776	9	0,047	—	1/240 NEW
54510	9058	10	0,047	6248	1/240
F-54511	9059	11	0,053	—	1/240 NEW
54512	9060	12	0,056	6330	1/240
54513	9061	13	0,059	8327	1/240
54514	9062	14	0,061	6279	1/240
54515	9063	15	0,059	4303	1/240
54516	9064	16	0,056	5168	1/240
54517	9065	17	0,068	13600	1/240
54518	9066	18	0,089	3149	1/240
54519	9067	19	0,078	7660	1/240
F-54520	9068	20	0,089	—	1/240 NEW
54521	9070	21	0,085	1164	1/240
54522	9071	22	0,1	1775	1/100
54523	9072	24	0,105	646	1/100
54524	9073	25	0,114	1387	1/100
54525	9074	26	0,112	519	1/100
54527	9075	27	0,175	994	1/100
54530	9076	30	0,22	1301	1/80
54532	9077	32	0,24	1007	1/80

RU ГОЛОВКА ТОРЦЕВАЯ
EN HEXAGONAL SOCKET
PL NASADKA SZESZCIOKĄTNA

DE SECHSKANTENSCHLUSSEL
FR DOUILLE COURTE
ES BOQUILLA HEXAGONAL CORTA

1/2"



Артикул Item	Код №	Размер (mm) Size (mm)	KG		
54908	3 474	8	0,051	218	1/240
54909	3 475	9	0,052	394	1/240
54910	3 482	10	0,053	1	1/240
54911	3 489	11	0,052	43	1/240
54912	3 490	12	0,054	75	1/240
54913	3 500	13	0,055	604	1/240
54914	3 571	14	0,057	491	1/240
F-54915	3591	15	0,057	—	1/240 NEW
54916	3 593	16	0,052	1 111	1/240
54917	3 599	17	0,067	335	1/240
54918	3 601	18	0,085	313	1/240
54919	3 610	19	0,071	311	1/240
54920	3 614	20	0,085	504	1/240
54921	3 620	21	0,078	819	1/240
54922	3 622	22	0,092	133	1/240
54923	14 913	24	—	—	—
54924	3 625	25	0,109	—	1/100
54925	14 914	26	—	—	—
54927	3 627	27	0,148	456	1/100
54930	3 634	30	0,205	69	1/80
54932	3 636	32	0,222	—	1/80

RU ГОЛОВКА ТОРЦЕВАЯ
EN HEXAGONAL SOCKET
PL NASADKA SZESZCIOKĄTNA

DE SECHSKANTENSCHLUSSEL
FR DOUILLE COURTE
ES BOQUILLA HEXAGONAL CORTA

1/2"



Артикул Item	Код №	Размер (mm) Size (mm)	KG		
F-54710	17799	10	—	—	—
F-54712	1725	12	0,054	1/240	NEW
F-54714	1727	14	0,057	1/240	NEW
F-54716	17800	16	—	—	—
F-54717	17801	17	—	—	—
F-54718	1731	18	0,086	1/240	NEW
F-54719	17802	19	—	—	—
F-54721	17803	21	—	—	—
F-54724	1737	24	0,12	1/100	NEW

RU ГОЛОВКА ТОРЦЕВАЯ ГЛУБОКАЯ
EN HEXAGONAL DEEP SOCKET
PL NASADKA SZESZCIOKĄTNA DŁUGA

DE SECHSKANTENSCHLUSSEL, LANGE
FR DOUILLE LONGUE
ES BOQUILLA HEXAGONAL LARGA

1/2"



Артикул Item	Код №	Размер (mm) Size (mm)	KG		
5457710	9 795	6	0,098	1 706	1/120
5457711	9 796	7	0,106	324	1/120
5457712	9 797	8	0,115	2 001	1/120
5457713	9 798	9	0,123	3 381	1/120
F-5457714	9078	10	0,123	—	1/120 NEW
F-5457715	9079	11	0,112	—	1/120 NEW
5457716	6 672	12	0,112	919	1/120
5457717	9 080	13	0,14	4 838	1/80
5457718	9 799	14	0,161	2 747	1/80
5457719	9 081	15	0,157	3 705	1/80
F-5457720	1694	16	0,18	—	1/80 NEW
5457721	9 800	17	0,17	2 105	1/80
5457722	9 082	18	0,204	1 290	1/80
5457724	9 801	19	0,23	1 010	1/64
F-5457725	1699	20	0,235	—	1/60 NEW
5457727	9 802	21	0,304	820	1/60
5457730	9 803	22	0,401	1 026	1/60
F-5457732	9804	24	0,404	—	1/60 NEW

RU ГОЛОВКА ТОРЦЕВАЯ ГЛУБОКАЯ
EN HEXAGONAL DEEP SOCKET
PL NASADKA SZESZCIOKĄTNA DŁUGA

DE SECHSKANTENSCHLUSSEL, LANGE
FR DOUILLE LONGUE
ES BOQUILLA HEXAGONAL LARGA

1/2"



Артикул Item	Код №	Размер (mm) Size (mm)	KG		
F-5497708	3637	8	0,098	—	1/120 NEW
5497709	3 638	9	0,1	794	1/120
5497710	3 639	10	0,097	—	1/120
F-5497711	3657	11	0,104	—	1/120 NEW
5497712	3 661	12	0,11	—	1/120
5497713	3 672	13	0,118	263	1/120
F-5497714	3687	14	0,12	—	1/120 NEW
F-5497715	3723	15	0,117	—	1/120 NEW
F-5497716	3729	16	0,107	—	1/120 NEW
5497717	3 739	17	0,13	162	1/80
F-5497718	3740	18	0,161	—	1/80 NEW
5497719	3 741	19	0,145	18	1/80
F-5497721	3743	21	0,166	—	1/80 NEW
F-5497722	3744	22	0,195	—	1/80 NEW
5497724	3 753	24	0,225	—	1/64
5497727	3 759	27	0,29	—	1/50
5497730	3 762	30	0,369	—	1/60
5497732	3 785	32	0,4	—	1/50

RU ГОЛОВКА ТОРЦЕВАЯ ГЛУБОКАЯ
EN HEXAGONAL DEEP SOCKET
PL NASADKA SZESZCIOKĄTNA DŁUGA

DE SECHSKANTENSCHLUSSEL, LANGE
FR DOUILLE LONGUE
ES BOQUILLA HEXAGONAL LARGA

1/2"



Артикул Item	Код №	Размер (mm) Size (mm)
F-5477717	17811	17
F-5477719	17812	19

RU ГОЛОВКА ТОРЦЕВАЯ Е-ПРОФИЛЬ
EN TORX SOCKET
PL NASADKA TORX

DE TORX-STECKSCHLUSSEL
FR DOUILLE TORX
ES BOQUILLA TORX

1/2"



Артикул Item	Код №	Размер (mm) Size (mm)	KG		
F-54608	1705	E8	0,045	—	1/240 NEW
54610	9 083	E10	0,051	—	1/240
54611	9 084	E11	0,053	4	1/240
54612	9 085	E12	0,053	—	1/240
54614	9 086	E14	0,055	—	1/240
54616	9 087	E16	0,062	—	1/240
54618	9 088	E18	0,078	—	1/240
54620	9 069	E20	0,074	—	1/240
54622	9 777	E22	0,095	45	—
F-54624	9089	E24	0,102	—	1/240 NEW



RU ГОЛОВКА ТОРЦЕВАЯ ГЛУБОКАЯ Е-ПРОФИЛЬ
EN TORX SOCKET
PL NASADKA TORX

DE TORX-STECKSCHLUSSEL
FR DOUILLE TORX
ES BOQUILLA TORX



1/2"

Артикул Item	Код №	Размер (mm) Size (mm)	KG		
5467710	7 509	E10	0,124	—	1/120
5467711	7 511	E11	0,121	131	1/120
5467712	7 515	E12	0,115	—	1/120
5467714	7 535	E14	0,15	1	1/120
5467716	7 536	E16	0,12	204	1/120
5467718	7 546	E18	0,144	—	1/120
5467720	7 560	E20	0,168	13	1/80
F-5467724	7565	E24	0,24	—	1/80

NEW

RU ГОЛОВКА ТОРЦЕВАЯ УДАРНАЯ
EN HEXAGONAL IMPACT SOCKET
PL NASADKA UDAROWA SZESCIOKĄTNA

DE KRAFTSCHRAUBER-EINSATZ
FR DOUILLE À CHOC
ES BOQUILLA DE PERCUSION



1/2"

Артикул Item	Код №	Размер (mm) Size (mm)	KG		
44510	9 487	10	0,053	60	1/240
F-44511	4904	11	0,07	—	1/240
44512	9 489	12	0,058	1	1/240
44513	7 148	13	0,058	—	—
44514	7 157	14	0,061	31	1/240
44515	7 158	15	0,066	—	1/240
44516	9 485	16	0,073	—	1/240
44517	6 781	17	0,095	—	1/160
44518	7 361	18	0,079	—	1/160
44519	6 782	19	0,092	—	1/160
44521	6 783	21	0,122	—	1/160
44522	7 159	22	0,13	1	1/160
F-44523	17233	23	0,155	—	—
44524	6 784	24	0,135	—	1/120
44527	6 785	27	0,165	1	1/80
F-44528	15963	28	—	—	—
F-44529	1289	29	0,206	—	1/90
44530	6 786	30	0,19	—	1/80
44532	6 788	32	0,215	3	1/80
44534	6 791	34	0,295	—	1/60
44536	6 793	36	0,32	—	1/48

NEW

RU ГОЛОВКА ТОРЦЕВАЯ УДАРНАЯ
EN HEXAGONAL IMPACT SOCKET
PL NASADKA UDAROWA SZESCIOKĄTNA

DE KRAFTSCHRAUBER-EINSATZ
FR DOUILLE À CHOC
ES BOQUILLA DE PERCUSION



1/2"

Артикул Item	Код №	Размер (mm) Size (mm)	KG		
F-44836	27092	36	0,24	1	1/100

RU ГОЛОВКА ТОРЦЕВАЯ УДАРНАЯ ТОНКОСТЕННАЯ
EN HEXAGONAL IMPACT SOCKET
PL NASADKA UDAROWA SZESCIOKĄTNA

DE KRAFTSCHRAUBER-EINSATZ
FR DOUILLE À CHOC
ES BOQUILLA DE PERCUSION



NEW

1/2"

Артикул Item	Код №	Размер (mm) Size (mm)	KG		
F-44536TH	27097	36	0,24	1	1/100
F-44836TH	27098	36	0,24	1	1/100

RU ГОЛОВКА ТОРЦЕВАЯ УДАРНАЯ ГЛУБОКАЯ
EN HEXAGONAL DEEP IMPACT SOCKET
PL NASADKA UDAROWA SZESCIOKĄTNA DŁUGA

DE KRAFTSCHRAUBER-EINSATZ, LANG
FR DOUILLE PROFONDE À CHOC
ES BOQUILLA DE PERCUSION PROFUNDA



1/2"

Артикул Item	Код №	Размер (mm) Size (mm)	KG		
4458510	6 794	10	0,125	—	1/120
F-4458511	17234	11	0,280	—	—
4458512	6 797	12	0,152	2	1/120
4458513	6 798	13	0,15	—	1/120
4458514	7 362	14	0,151	—	1/120
4458515	6 800	15	0,17	—	1/120
4458516	6 801	16	0,18	—	1/80
4458517	6 803	17	0,21	—	1/60
4458518	6 804	18	0,24	—	1/60
4458519	6 805	19	0,25	—	1/60
4458521	6 808	21	0,255	—	1/60
4458522	6 809	22	0,29	—	1/60
F-4458523	15964	23	—	—	—
4458524	6 815	24	0,32	—	1/60
4458527	6 821	27	0,38	—	1/40
F-4458529	5880	29	0,365	—	1/40
4458530	6 825	30	0,44	1	1/40
4458532	6 827	32	0,47	—	1/40
F-4458533	1309	33	0,42	—	1/50
F-4458534	27093	34	0,44	—	1/50
F-4458536	27094	36	0,46	—	1/50
F-4458538	27096	38	0,51	—	1/50
F-4458541	27095	41	0,61	—	1/50

NEW

NEW

NEW

NEW

NEW

RU ГОЛОВКА ТОРЦЕВАЯ УДАРНАЯ ГЛУБОКАЯ
EN HEXAGONAL DEEP IMPACT SOCKET
PL NASADKA UDAROWA SZESCIOKĄTNA DŁUGA

DE KRAFTSCHRAUBER-EINSATZ, LANG
FR DOUILLE PROFONDE À CHOC
ES BOQUILLA DE PERCUSION PROFUNDA



1/2"

Артикул Item	Код №	Размер (mm) Size (mm)	KG		
4488536	6403	38	0,45	47	1/40

RU ГОЛОВКА ТОРЦЕВАЯ УДАРНАЯ ГЛУБОКАЯ ТОНКОСТЕННАЯ
EN HEXAGONAL IMPACT SOCKET
PL NASADKA UDAROWA SZESZCIOKATNA

DE KRAFTSCHRAUBER-EINSATZ
FR DOUILLEACHOC
ES BOQUILLA DE PERCUSIÓN



1/2"

Артикул Item	Код №	Размер (mm) Size (mm)	KG	1/40	1/40	1/40
4458517TH	3 727	17	0,19	1/40	—	—
4458519TH	3 903	19	0,21	1/40	—	—
4458521TH	3 945	21	0,26	1/40	—	—
F-4458522TH	16225	22	—	—	—	—
4458536	5 465	36	0,45	1/40	2	—

RU ГОЛОВКА ТОРЦЕВАЯ УДАРНАЯ ГЛУБОКАЯ ТОНКОСТЕННАЯ
EN HEXAGONAL IMPACT SOCKET
PL NASADKA UDAROWA SZESZCIOKATNA

DE KRAFTSCHRAUBER-EINSATZ
FR DOUILLEACHOC
ES BOQUILLA DE PERCUSIÓN



NEW

1/2"

Артикул Item	Код №	Размер (mm) Size (mm)	KG	1/50
F-4488536TH	27099	36	0,46	1/50

RU ГОЛОВКА-ЭКСТРАКТОР ДЛЯ ПОВРЕЖДЕННЫХ БОЛТОВ/ГАЕК
EN DAMAGED BOLT/NUT REMOVER SET
PL



1/2"

Артикул Item	Код №	Размер (mm) Size (mm)	KG	1/125	1/150	1/150
F-90610	16919	10	0,086	—	—	—
F-90612	16920	12	0,095	—	—	—
F-90613	16921	13	0,105	—	—	—
F-906U2-13	26814	13	0,105	—	1/200	NEW
F-90614	16922	14	0,108	—	—	—
F-90615	16923	15	0,111	—	—	—
F-90616	16924	16	0,115	—	—	—
90617	6 810	17	0,113	—	1/150	—
F-90618	16925	18	0,130	—	—	—
90619	6 823	19	0,134	—	1/125	—
90621	6 824	21	0,14	—	1/150	—
90622	6 770	22	0,14	1	1/150	—
F-90623	16926	23	0,148	—	—	—

RU ГОЛОВКА ТОРЦЕВАЯ
EN HEXAGONAL SOCKET
PL NASADKA SZESZCIOKATNA

DE SECHSKANTENSCHLUSSEL
FR DOUILLE COURTE
ES BOQUILLA HEXAGONAL CORTA



3/4"

Артикул Item	Код №	Размер (mm) Size (mm)	KG	1/48	1/48	1/48
56517	9 779	17	0,21	937	—	—
56519	9 780	19	0,22	144	1/48	—
56521	9 781	21	0,285	664	—	—
F-56522	9782	22	0,231	—	1/48	NEW
56524	9 783	24	0,224	672	1/48	—
56527	9 784	27	0,23	1 200	1/48	—
56530	9 785	30	0,31	1 200	—	—
56532	9 786	32	0,32	1 200	1/48	—
56533	9 787	33	0,34	220	1/36	—
56534	9 788	34	0,34	411	—	—
56535	9 789	35	0,4	580	1/36	—
56536	9 790	36	0,425	572	1/36	—
56538	9 791	38	0,5	514	1/36	—
56540	9 759	40	0,58	226	1/24	—
56541	9 792	41	0,6	504	1/24	—
56546	9 793	46	0,7	504	1/24	—
56550	9 794	50	0,82	177	1/20	—
56555	9 760	55	0,99	355	1/16	—
56560	9 761	60	1,11	161	1/16	—
56565	9 762	65	1,291	108	1/16	—
F-56570	18616	70	1,25	—	1/8	NEW

RU ГОЛОВКА ТОРЦЕВАЯ
EN HEXAGONAL SOCKET
PL NASADKA SZESZCIOKATNA

DE SECHSKANTENSCHLUSSEL
FR DOUILLE COURTE
ES BOQUILLA HEXAGONAL CORTA



3/4"

Артикул Item	Код №	Размер (mm) Size (mm)	KG	1/36	1/36	1/36
56919	3 820	19	0,22	96	1/48	—
56921	3 822	21	0,23	78	1/48	—
56922	3 824	22	0,23	136	1/48	—
56924	3 845	24	0,23	—	1/48	—
56927	3 846	27	0,234	79	1/48	—
56930	3 849	30	0,29	—	1/48	—
56932	3 881	32	0,322	—	1/48	—
56934	3 901	34	0,326	359	1/36	—
56935	3 902	35	0,4	147	1/36	—
56936	3 921	36	0,432	—	1/36	—
56938	3 922	38	0,5	55	1/36	—
56940	896	40	0,52	—	1/24	—
56941	3 953	41	0,6	—	1/24	—
56946	3 954	46	0,69	—	1/24	—
56950	3 957	50	0,8	—	1/16	—
56952	395	52	0,93	41	1/10	—
56955	3 980	55	0,95	1	1/16	—
56956	3 998	56	0,97	739	1/24	—
56960	3 999	60	1,1	192	1/16	—
56965	4 000	65	1,5	—	1/16	—
F-56970	18617	70	1,255	—	1/8	NEW



RU ГОЛОВКА ТОРЦЕВАЯ УДАРНАЯ
EN) HEXAGONAL IMPACT SOCKET
PL) NASADKA UDAROWA SZESCIOKĄTNA

DE KRAFTSCHRAUBER-EINSATZ
FR) DOUILLE À CHOC
ES) BOQUILLA DE PERCUSION

3/4"



Артикул Item	Код №	Размер (mm) Size (mm)	KG	1	2	3	NEW
46517	6 840	17	0,345	399	—	—	
46518	8 441	18	0,35	56	1/48	—	
46519	6 843	19	0,365	222	—	—	
46521	8 592	21	0,35	48	1/48	—	
46522	6 847	22	0,365	159	—	—	
F-46523	17207	23	0,740	—	—	—	
46524	6 854	24	0,36	—	—	—	
F-46525	17208	25	0,760	—	—	—	
F-46526	17209	26	0,780	—	—	—	
46527	6 856	27	0,395	3	—	—	
F-46528	17210	28	0,920	—	—	—	
F-46529	4905	29	0,96	—	1/20	—	NEW
46530	6 857	30	0,4	—	—	—	
46532	6 858	32	0,459	41	—	—	
F-46533	1371	33	1,12	—	1/50	—	NEW
46534	4 368	34	0,47	1	—	—	
46535	8 597	35	0,5	—	—	—	
46536	6 859	36	0,54	184	1/32	—	
F-46538	1375	38	1,285	—	1/30	—	NEW
F-46540	17211	40	1,320	—	—	—	
46541	6 860	41	0,635	—	—	—	
F-46542	15581	42	—	—	—	—	
F-46543	1378	43	0,62	—	1/20	—	NEW
F-46544	15582	44	—	—	—	—	
F-46545	15583	45	—	—	—	—	
46546	6 744	46	0,815	—	—	—	
F-46548	15584	48	—	—	—	—	
46550	6 861	50	1,172	1	—	—	
F-46551	15585	51	—	—	—	—	
F-46552	15586	52	—	—	—	—	
F-46553	15965	53	—	—	—	—	
F-46554	17212	54	1,360	—	—	—	
46555	6 862	55	1,172	4	—	—	
F-46556	15587	56	—	—	—	—	
F-46557	17213	57	1,510	—	—	—	
F-46558	17214	58	1,560	—	—	—	
F-46559	17215	59	1,660	—	—	—	
46560	6 863	60	1,41	1	—	—	
F-46561	17216	61	1,800	—	—	—	
F-46562	17217	62	0,540	—	—	—	
F-46563	17218	63	1,050	—	—	—	
F-46565	17219	65	1,200	—	—	—	
F-46570	15966	70	—	—	—	—	

RU ГОЛОВКА ТОРЦЕВАЯ УДАРНАЯ
EN) HEXAGONAL IMPACT SOCKET
PL) NASADKA UDAROWA SZESCIOKĄTNA

DE KRAFTSCHRAUBER-EINSATZ
FR) DOUILLE À CHOC
ES) BOQUILLA DE PERCUSION

3/4"



Артикул Item	Код №	Размер (mm) Size (mm)	KG	1	2	3	NEW
F-46817	27100	17	0,22	1/100	—	—	
F-46821	27102	21	0,225	1/100	—	—	
F-46822	27103	22	0,235	1/100	—	—	
F-46824	27104	24	0,245	1/100	—	—	
F-46827	27105	27	0,26	1/100	—	—	
F-46830	27106	30	0,275	1/100	—	—	
F-46832	27107	32	0,295	1/100	—	—	
F-46834	27108	34	0,315	1/60	—	—	
F-46836	27109	36	0,35	1/60	—	—	
F-46838	27110	38	0,39	1/60	—	—	
F-46841	27111	41	0,46	1/60	—	—	
F-46846	27112	46	0,62	1/50	—	—	

RU ГОЛОВКА ТОРЦЕВАЯ УДАРНАЯ ГЛУБОКАЯ
EN) HEXAGONAL DEEP IMPACT SOCKET
PL) NASADKA UDAROWA SZESCIOKĄTNA DŁUGA

DE KRAFTSCHRAUBER-EINSATZ, LANG
FR) DOUILLE PROFONDE À CHOC
ES) BOQUILLA DE PERCUSION PROFUNDA

3/4"



Артикул Item	Код №	Размер (mm) Size (mm)	KG	1	2	3	NEW
46510017	8 599	17	0,635	133	1/24	—	
46510018	6 926	18	0,61	114	1/24	—	
46510019	6 928	19	0,63	—	1/24	—	
46510021	6 932	21	0,65	2	1/24	—	
46510022	6 946	22	0,685	21	—	—	
F-46510023	17220	23	1,190	—	—	—	
46510024	6 948	24	0,7	2	1/24	—	
F-46510025	15591	25	—	—	—	—	
F-46510026	15592	26	—	—	—	—	
46510027	6 316	27	0,7	46	1/24	—	
F-46510028	15593	28	—	—	—	—	
F-46510029	5577	29	0,65	—	1/30	—	NEW
46510030	6 949	30	0,74	—	1/24	—	
46510032	6 955	32	0,75	28	—	—	
46510033	6 957	33	0,85	72	1/16	—	
46510034	6 958	34	0,85	—	—	—	
46510035	8 613	35	0,87	1	—	—	
46510036	6 961	36	0,87	—	—	—	
46510038	6 962	38	1,05	11	—	—	
F-46510040	15594	40	—	—	—	—	
46510041	6 972	41	1,06	58	1/16	—	
F-46510042	17221	42	1,380	—	—	—	
F-46510043	17222	43	1,430	—	—	—	
F-46510044	17223	44	0,150	—	—	—	
F-46510045	15598	45	—	—	—	—	
46510046	6 974	46	1,26	—	1/12	—	
F-46510048	15607	48	—	—	—	—	
46510050	6 743	50	1,34	1	—	—	
F-46510051	17224	51	0,175	—	—	—	
F-46510052	15974	52	—	—	—	—	
F-46510053	17225	53	0,250	—	—	—	
F-46510054	15602	54	—	—	—	—	
46510055	6 976	55	1,34	14	—	—	
F-46510056	17226	56	0,295	—	—	—	
F-46510057	17227	57	0,310	—	—	—	
F-46510058	17228	58	0,330	—	—	—	
F-46510059	17229	59	0,490	—	—	—	
46510060	8 637	60	2	5	1/4	—	
F-46510061	17230	61	0,520	—	—	—	
F-46510062	17231	62	0,520	—	—	—	
F-46510063	17232	63	0,530	—	—	—	
F-46510065	15606	65	—	—	—	—	
F-46510070	15977	70	—	—	—	—	

RU ГОЛОВКА ТОРЦЕВАЯ УДАРНАЯ ГЛУБОКАЯ E-ПРОФИЛЬ
EN) E-PROFILE DEEP DRIVESOCKET
PL) GŁOWICA UDAROWA GŁĘBOK

3/4"



Артикул Item	Код №	Размер (mm) Size (mm)	KG	1	2	3	NEW
46611024	6577	E24	0,54	1/40	—	—	

RU ГОЛОВКА ТОРЦЕВАЯ
EN HEXAGONAL SOCKET
PL NASADKA SZESZCIOKĄTNA

DE SECHSKANTENSCHLUSSEL
FR DOUILLE COURTE
ES BOQUILLA HEXAGONAL CORTA



1"

Артикул Item	Код №	Размер (mm) Size (mm)	KG		
58536	9856	36	0,54	69	1/40
58538	9857	38	0,83	27	1/20
58541	9858	41	0,625	27	1/20
58546	9859	46	1	4	—
58550	9860	50	0,932	3	—
58554	9861	54	1,25	8	1/10
58555	9862	55	1,24	1	1/15
58558	9863	58	1,4	40	1/10
58560	9864	60	1,48	57	1/15
58563	9865	63	1,56	31	1/10
58565	9866	65	1,56	23	1/15
58567	9867	67	1,9	8	—
58570	9868	70	2,15	13	1/10
58571	9869	71	2,1	13	1/10
58575	9870	75	2,21	76	1/10
58577	9871	77	2,322	9	1/10
58580	9872	80	2,37	15	1/10

RU ГОЛОВКА ТОРЦЕВАЯ
EN HEXAGONAL SOCKET
PL NASADKA SZESZCIOKĄTNA

DE SECHSKANTENSCHLUSSEL
FR DOUILLE COURTE
ES BOQUILLA HEXAGONAL CORTA



1"

Артикул Item	Код №	Размер (mm) Size (mm)	KG		
58936	6360	36	0,54	5	1/40
58941	6361	41	0,62	34	1/20
58946	6363	46	0,865	25	1/20
58950	6364	50	1,2	39	1/20
58955	6365	55	1,24	53	1/15
58965	6369	65	1,56	1	1/15
58970	6373	70	2,15	21	1/10
58975	6374	75	2,2	28	1/10
58980	6375	80	2,37	—	1/10

RU ГОЛОВКА ТОРЦЕВАЯ УДАРНАЯ
EN HEXAGONAL IMPACT SOCKET
PL NASADKA UDAROWA SZESZCIOKĄTNA

DE KRAFTSCHRAUBER-EINSATZ
FR DOUILLE À CHOC
ES BOQUILLA DE PERCUSION



1"

Артикул Item	Код №	Размер (mm) Size (mm)	KG		
48522	6983	22	0,54	9	1/32
48524	6995	24	0,615	—	—
48527	6998	27	0,62	53	1/32
48530	6999	30	0,62	34	1/24
48532	7000	32	0,7	—	1/24
48533	7012	33	0,71	—	1/24
48534	7034	34	0,757	1	—
48536	7035	36	0,76	—	1/24
48538	7038	38	0,84	26	1/24
48540	7039	40	0,8	6	1/24
48541	7040	41	0,82	11	1/24
48542	7042	42	0,85	4	1/16
48546	6325	46	1,1	—	1/16
48550	6330	50	1,29	6	1/16
48555	6332	55	1,485	4	1/16
48560	6334	60	1,75	57	1/8
48565	8665	65	1,78	2	1/8
48570	6346	70	2	15	1/8
48575	8666	75	3,2	17	1/6
48580	6354	80	3,2	16	1/6
48585	6379	85	3,375	—	1/4
48590	6380	90	3,75	35	1/4

RU ГОЛОВКА ТОРЦЕВАЯ УДАРНАЯ
EN HEXAGONAL IMPACT SOCKET
PL NASADKA UDAROWA SZESZCIOKĄTNA

DE KRAFTSCHRAUBER-EINSATZ
FR DOUILLE À CHOC
ES BOQUILLA DE PERCUSION



1"

Артикул Item	Код №	Размер (mm) Size (mm)	KG		
F-48850	27113	50	0,795	1/40	—
F-48855	27114	55	1,02	1/35	—
F-48860	27115	60	1,159	1/30	—
F-48865	27116	65	1,35	1/25	—

RU ГОЛОВКА ТОРЦЕВАЯ УДАРНАЯ ГЛУБОКАЯ
EN HEXAGONAL DEEP IMPACT SOCKET
PL NASADKA UDAROWA SZESZCIOKĄTNA DŁUGA

DE KRAFTSCHRAUBER-EINSATZ, LANG
FR DOUILLE PROFONDE À CHOC
ES BOQUILLA DE PERCUSION PROFUNDA



1"

Артикул Item	Код №	Размер (mm) Size (mm)	KG		
F-48510017	15588	17	—	—	—
F-48510019	15589	19	—	—	—
F-48510021	15590	21	—	—	—
48510022	7043	22	0,81	44	—
48510024	7044	24	0,945	—	—
48510027	7045	27	1,1	—	1/18
48510030	7046	30	1,02	—	1/18
48510032	7103	32	1,11	—	1/18
48510033	7109	33	1,13	—	1/18
48510034	7110	34	1,183	26	—
F-48510035	1412	35	0,95	—	1/24
48510036	7114	36	1,16	71	1/16
48510038	7123	38	1,24	39	1/16
F-48510040	17194	40	1,840	—	—
48510041	7125	41	1,35	—	1/16
F-48510042	15595	42	—	—	—
F-48510043	17195	43	1,860	—	—
F-48510044	15596	44	—	—	—
F-48510045	15597	45	—	—	—
48510046	7128	46	1,5	—	1/16
F-48510047	15599	47	—	—	—
F-48510048	15600	48	—	—	—
F-48510049	15601	49	—	—	—
48510050	6387	50	1,65	15	1/16
48510055	6388	55	1,83	—	1/8
F-48510056	15603	56	—	—	—
F-48510057	15604	57	—	—	—
F-48510058	15605	58	—	—	—
48510060	6390	60	2,98	10	1/8
F-48510061	17196	61	2,160	—	—
F-48510062	17197	62	2,500	—	—
F-48510063	17198	63	3,050	—	—
F-48510065	17199	65	3,700	—	—
F-48510070	17200	70	4,150	—	—
F-48510075	17201	75	4,770	—	—
F-48510080	17202	80	5,400	—	—
F-48510085	17203	85	0,200	—	—
F-48510090	17204	90	0,220	—	—
F-48510095	17205	95	0,265	—	—
F-48510100	17206	100	1,210	—	—
F-48510105	16270	105	—	—	—
F-48510110	16271	110	—	—	—
F-48510115	16272	115	—	—	—
F-48510120	16273	120	—	—	—



RU) ГОЛОВКА ТОРЦЕВАЯ УДАРНАЯ ГЛУБОКАЯ
EN) HEXAGONAL DEEP IMPACT SOCKET
PL) NASADKA UDAROWA SZESZCIOKĄTNA DŁUGA

DE) KRAFTSCHRAUBER-EINSATZ, LANG
FR) DOUILLE PROFONDE À CHOC
ES) BOQUILLA DE PERCUSIÓN PROFUNDA

NEW

1"



Артикул Item	Код №	Размер (mm) Size (mm)	KG	mm	mm
F-48810065	26390	65	1,98	1/10	
F-48810070	26391	70	2,55	1/8	
F-48810075	26392	75	2,77	1/4	
F-48810080	26393	80	3,13	1/4	
F-48810085	26394	85	3,575	1/4	
F-48810090	26395	90	3,775	1/4	
F-48810095	26396	95	4,5	1/4	
F-488100100	26397	100	5,135	1/4	
F-488100105	26398	105	5,6	1/4	
F-488100110	26399	110	5,9	1/4	
F-488100115	26400	115	6,05	1/4	
F-488100120	26401	120	7,55	1/4	

RU) ПЛАНКА-ДЕРЖАТЕЛЬ ГОЛОВОК ТОРЦЕВЫХ
EN) DRIVESOCKET HOLDER
PL) LISTWA WSPORNIK GŁOWIC

1/4"



Артикул Item	Код №	PCS	L(mm)	KG	mm	mm
819212	3923	12	200	0,022	648	1/300
819230	4466	30	560	0,135	376	1/100

RU) ПЛАНКА-ДЕРЖАТЕЛЬ ДЛЯ ГОЛОВОК ТОРЦЕВЫХ
EN) DRIVESOCKET HOLDER
PL) LISTWA WSPORNIK GŁOWIC

3/8"



Артикул Item	Код №	PCS	L(mm)	KG	mm	mm
819313	4468	13	280	0,05	178	1/200
819320	4469	20	560	0,14	488	1/100

RU) ПЛАНКА-ДЕРЖАТЕЛЬ ГОЛОВОК ТОРЦЕВЫХ
EN) DRIVESOCKET HOLDER
PL) LISTWA WSPORNIK GŁOWIC

1/2"



Артикул Item	Код №	PCS	L(mm)	KG	mm	mm
819420	4472	20	560	0,162	956	1/100
819409	4471	9	200	0,048	510	1/250

RU) ПЛАНКА-ДЕРЖАТЕЛЬ МАГНИТНАЯ ДЛЯ ГОЛОВОК ТОРЦЕВЫХ
EN) DRIVE SOCKET MAGNETIC HOLDER
PL) LISTWA MAGNESOWA DO NASADEK

1/4"



Артикул Item	Код №	PCS	KG	mm	mm
F-819206M	17593	16	—	—	—

RU) ПЛАНКА-ДЕРЖАТЕЛЬ МАГНИТНАЯ ГОЛОВОК ТОРЦЕВЫХ
EN) DRIVE SOCKET MAGNETIC HOLDER
PL) LISTWA MAGNESOWA DO NASADEK

3/8"



Артикул Item	Код №	PCS	KG	mm	mm
F-819312M	17595	16	—	—	—

RU) НАБОР ГОЛОВОК ТОРЦЕВЫХ
EN) SOCKET SET
PL) KOMPLET NASADEK DŁUGICH

DE) SECHSKANT-STECKSCHLUSSEL-SATZ
FR) SET DE DOUILLES LONGUES
ES) JUEGO DE HERRAMIENTAS

1/4"

PCS 11



Артикул Item	Код №	Размер (mm) Size (mm)	KG	mm	mm
2111-5	9665	4-5-5.5-6-7-8-9-10-11-12-13	0,23	289	1/80
2111-9	9741	4-5-5.5-6-7-8-9-10-11-12-13	0,23	—	1/80

RU) НАБОР ГОЛОВОК ТОРЦЕВЫХ
EN) SOCKET SET
PL) KOMPLET NASADEK DŁUGICH

DE) SECHSKANT-STECKSCHLUSSEL-SATZ
FR) SET DE DOUILLES LONGUES
ES) JUEGO DE HERRAMIENTAS

1/4"

PCS 11



УНИВЕРСАЛЬНЫЙ ПРОФИЛЬ / UNIVERSAL PROFILE

Артикул Item	Код №	Размер (mm) Size (mm)	Размер дюйм Size (inch)"
F-2144Q	17756	4-5-6-7-8-9-10-11-12-13-14	5/32"-3/16"-1/4"-9/32"-5/16"-11/32"-3/8"-7/16"-15/32"-1/2"-9/16"

RU) НАБОР ГОЛОВОК ТОРЦЕВЫХ ГЛУБОКИХ
EN) SOCKET SET
PL) KOMPLET NASADEK DŁUGICH

DE) SECHSKANT-STECKSCHLUSSEL-SATZ
FR) SET DE DOUILLES LONGUES
ES) JUEGO DE HERRAMIENTAS

1/4"

PCS 11



Артикул Item	Код №	Размер (mm) Size (mm)	KG	mm	mm
21115-5	4433	4-5-6-7-8-9-10-11-12-13-14	0,2	285	1/40

RU НАБОР ГОЛОВОК ТОРЦЕВЫХ
EN SOCKET SET
PL KOMPLET NASADEK DŁUGICH

DE SECHSKANT-STECKSCHLUSSEL-SATZ
FR SET DE DOUILLES LONGUES
ES JUEGO DE HERRAMIENTAS

3/8"
PCS 11



Артикул Item	Код №	Размер (mm) Size (mm)	KG	Box	Tray
3111-5	9666	8-10-11-12-13-14-15-16-17-18-19	0,515	640	—
3111-9	9742	8-10-11-12-13-14-15-16-17-18-19	0,51	106	1/40

RU НАБОР ГОЛОВОК ТОРЦЕВЫХ ГЛУБОКИХ
EN SOCKET SET
PL KOMPLET NASADEK DŁUGICH

DE SECHSKANT-STECKSCHLUSSEL-SATZ
FR SET DE DOUILLES LONGUES
ES JUEGO DE HERRAMIENTAS

3/8"
PCS 10



Артикул Item	Код №	Размер (mm) Size (mm)	KG	Box	Tray
3102-5	4434	8-10-12-13-14-15-16-17-18-19	1,1	336	1/20
3102-9	6438	8-10-12-13-14-15-16-17-18-19	1,1	93	1/20

RU НАБОР ГОЛОВОК ТОРЦЕВЫХ ГЛУБОКИХ
EN SOCKET SET
PL KOMPLET NASADEK DŁUGICH

DE SECHSKANT-STECKSCHLUSSEL-SATZ
FR SET DE DOUILLES LONGUES
ES JUEGO DE HERRAMIENTAS

1/2"
PCS 12



Артикул Item	Код №	Размер (mm) Size (mm)	KG	Box	Tray
4121-5	9667	10-11-12-13-14-15-16-17-18-19-22-24	0,95	343	1/10
4121-9	9744	10-11-12-13-14-15-16-17-18-19-22-24	0,94	65	1/10

RU НАБОР ГОЛОВОК ТОРЦЕВЫХ ГЛУБОКИХ
EN SOCKET SET
PL KOMPLET NASADEK DŁUGICH

DE SECHSKANT-STECKSCHLUSSEL-SATZ
FR SET DE DOUILLES LONGUES
ES JUEGO DE HERRAMIENTAS

1/2"
PCS 16



Артикул Item	Код №	Размер (mm) Size (mm)	KG	Box	Tray
4161-5	9675	10-11-12-13-14-15-16-17-18-19-21-22-24-27-30-32	1,5	58	1/10
4161-9	9743	10-11-12-13-14-15-16-17-18-19-21-22-24-27-30-32	1,13	—	1/10

RU НАБОР ГОЛОВОК ТОРЦЕВЫХ ГЛУБОКИХ
EN SOCKET SET
PL KOMPLET NASADEK DŁUGICH

DE SECHSKANT-STECKSCHLUSSEL-SATZ
FR SET DE DOUILLES LONGUES
ES JUEGO DE HERRAMIENTAS

1/2"
PCS12

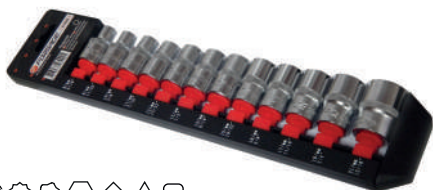

УНИВЕРСАЛЬНЫЙ ПРОФИЛЬ / UNIVERSAL PROFILE

Артикул Item	Код №	Размер (mm) Size (mm)	Размер дюйм Size (inch)
F-4124Q	17757	8-9-10-11-12-13-14-15-16-17-19-21	5/16"-11/32"-3/8"-7/16"-15/32"-1/4"-9/16-19/32"-5/8"-11/16"-3/4"-13/16"

RU НАБОР ГОЛОВОК ТОРЦЕВЫХ
EN SOCKET SET
PL KOMPLET NASADEK DŁUGICH

DE SECHSKANT-STECKSCHLUSSEL-SATZ
FR SET DE DOUILLES LONGUES
ES JUEGO DE HERRAMIENTAS

NEW

1/2"
PCS 19



УНИВЕРСАЛЬНЫЙ ПРОФИЛЬ / UNIVERSAL PROFILE

Артикул Item	Код №	Размер (mm) Size (mm)	KG	Box	Tray
F-4194-9	26598	8-9-10-11-12-13-14-15-16-17-18-19-20-21-22-24-27-30-32	2,5	1/4	

RU НАБОР ГОЛОВОК ТОРЦЕВЫХ Е-ПРОФИЛЬ
EN TORX SOCKET SET
PL KLUCZE NASADOWE TORX

DE TORX-STECKSCHLUSSEL-SATZ
FR CLÉS À TUBE
ES LLAVES DE VASO

1/2"
PCS 5



Артикул Item	Код №	Размер (mm) Size (mm)	KG	Box	Tray
4053	6352	E12-E14-E16-E18-E20	0,39	512	1/40

RU НАБОР ГОЛОВОК ТОРЦЕВЫХ ГЛУБОКИХ Е-ПРОФИЛЬ
EN SOCKET SET
PL KOMPLET NASADEK DŁUGICH

DE SECHSKANT-STECKSCHLUSSEL-SATZ
FR SET DE DOUILLES LONGUES
ES JUEGO DE HERRAMIENTAS

1/2"
PCS 7



Артикул Item	Код №	Размер (mm) Size (mm)	KG	Box	Tray
4073	6389	E10-E12-E14-E16-E18-E20-E22	0,521	285	1/40

RU НАБОР ГОЛОВОК ТОРЦЕВЫХ ГЛУБОКИХ Е-ПРОФИЛЬ
EN SOCKET SET
PL KOMPLET NASADEK DŁUGICH

DE SECHSKANT-STECKSCHLUSSEL-SATZ
FR SET DE DOUILLES LONGUES
ES JUEGO DE HERRAMIENTAS

1/2" 1/4" 3/8"
PCS 15



Артикул Item	Код №	Размер (mm) Size (mm)	KG	Box	Tray
4158	9668	1/4": E4-E5-E6-E7-E8; 3/8": E10-E11-E12-E14 1/2": E16-E18-E20-E22-E24	0,68	1019	1/24

RU НАБОР ГОЛОВОК ТОРЦЕВЫХ ГЛУБОКИХ Е-ПРОФИЛЬ
EN SOCKET SET
PL KOMPLET NASADEK DŁUGICH

DE SECHSKANT-STECKSCHLUSSEL-SATZ
FR SET DE DOUILLES LONGUES
ES JUEGO DE HERRAMIENTAS

1/2"
PCS 5



Артикул Item	Код №	Размер (mm) Size (mm)	KG	Box	Tray
4054	6378	E10-E12-E14-E16-E18	0,68	199	1/20



RU НАБОР ГОЛОВОК ТОРЦЕВЫХ Е-ПРОФИЛЬ И ГОЛОВОК БИТ
EN) SOCKET SET
PL) KOMPLET NASADEK DŁUGICH

DE) SECHSKANT-STECKSCHLUSSEL-SATZ
FR) SET DE DOUILLES LONGUES
ES) JUEGO DE HERRAMIENTAS

- ★ 1/2" (L-38 MM) E10-E11-E12-E14-E16-E18-E20-E24
- ★ 1/2" (L-77 MM) E10-E11-E12-E14-E16-E18-E20-E24
- ★ SPLINE 1/2" M5-M6-M8-M9-M10-M11-M12-M14-M16
- ★ TORX 1/2" T50-T55-T60-T70
- ★ TORX 1/2" T50H-T55H-T60H-T70H

1/2"

PCS 32



Артикул Item	Код №	Размер (mm) Size (mm)	Вес (kg)	Высота (mm)	Ширина (mm)
T4322	4485	3-3	97	1/6	

RU НАБОР ГОЛОВОК ТОРЦЕВЫХ ГЛУБОКИХ
EN) SOCKET SET
PL) KOMPLET NASADEK DŁUGICH

DE) SECHSKANT-STECKSCHLUSSEL-SATZ
FR) SET DE DOUILLES LONGUES
ES) JUEGO DE HERRAMIENTAS



1/2"

PCS 12

Артикул Item	Код №	Размер (mm) Size (mm)	Вес (kg)	Высота (mm)	Ширина (mm)
4123-5	6660	10,15,17,19,22,24,27,30	2-25	—	1/6

RU НАБОР ГОЛОВОК ТОРЦЕВЫХ ГЛУБОКИХ
EN) SOCKET SET
PL) KOMPLET NASADEK DŁUGICH

DE) SECHSKANT-STECKSCHLUSSEL-SATZ
FR) SET DE DOUILLES LONGUES
ES) JUEGO DE HERRAMIENTAS



1/2"

PCS 14

Артикул Item	Код №	Размер (mm) Size (mm)	Вес (kg)	Высота (mm)	Ширина (mm)
4143-5	8220	11,17,19,21,22,24,27,30	3-6	110	1/6

RU НАБОР ГОЛОВОК ТОРЦЕВЫХ
EN) SOCKET SET
PL) KOMPLET NASADEK DŁUGICH

DE) SECHSKANT-STECKSCHLUSSEL-SATZ
FR) SET DE DOUILLES LONGUES
ES) JUEGO DE HERRAMIENTAS



1/2"

PCS 21

Артикул Item	Код №	Размер (mm) Size (mm)	Вес (kg)	Высота (mm)	Ширина (mm)
T4212	8341	8,10,24,26,28,30,32	16	89	—

RU НАБОР ГОЛОВОК ТОРЦЕВЫХ ГЛУБОКИХ
EN) SOCKET SET
PL) KOMPLET NASADEK DŁUGICH

DE) SECHSKANT-STECKSCHLUSSEL-SATZ
FR) SET DE DOUILLES LONGUES
ES) JUEGO DE HERRAMIENTAS



1/2"

PCS 14

Артикул Item	Код №	Размер (mm) Size (mm)	Вес (kg)	Высота (mm)	Ширина (mm)
T4143	5174	11,17,19,21,24,27,30	2-9	50	1/6

RU НАБОР ГОЛОВОК ТОРЦЕВЫХ УДАРНЫХ
EN) IMPACT SOCKET SET
PL) ZESTAW NASADEK UDAROWYCH

DE) KRAFTSCHRAUBER-EINSATZE
FR) SET DE DOUILLES À CHOC
ES) JUEGO DE BOQUILLAS DE PERCUSION CORTAS



1/2"

PCS 19

Артикул Item	Код №	Размер (mm) Size (mm)	Вес (kg)	Высота (mm)	Ширина (mm)
T4193	8395	10,19,21,24,26,27,30,32	2-6	345	1/5

RU НАБОР ГОЛОВОК ТОРЦЕВЫХ УДАРНЫХ
EN) IMPACT SOCKET SET
PL) ZESTAW NASADEK UDAROWYCH

DE) KRAFTSCHRAUBER-EINSATZE
FR) SET DE DOUILLES À CHOC
ES) JUEGO DE BOQUILLAS DE PERCUSION CORTAS



1/2"

PCS 12

Артикул Item	Код №	Размер (mm) Size (mm)	Вес (kg)	Высота (mm)	Ширина (mm)
F-4129-SMPB	16245	10,12,13,19,21,22,24	—	—	—

RU НАБОР ГОЛОВОК ТОРЦЕВЫХ УДАРНЫХ
EN) IMPACT SOCKET SET
PL) ZESTAW NASADEK UDAROWYCH

DE) KRAFTSCHRAUBER-EINSATZE
FR) SET DE DOUILLES À CHOC
ES) JUEGO DE BOQUILLAS DE PERCUSION CORTAS



1/2"

PCS 15

Артикул Item	Код №	Размер (mm) Size (mm)	Вес (kg)	Высота (mm)	Ширина (mm)
F-4159-SMPB	16246	10,12,19,21,22,24,27,30,32	—	—	—

RU НАБОР ГОЛОВОК ТОРЦЕВЫХ УДАРНЫХ
EN) IMPACT SOCKET SET
PL) ZESTAW NASADEK UDAROWYCH

DE) KRAFTSCHRAUBER-EINSATZE
FR) SET DE DOUILLES À CHOC
ES) JUEGO DE BOQUILLAS DE PERCUSION CORTAS



1/2"

PCS 12

Артикул Item	Код №	Размер (mm) Size (mm)	Вес (kg)	Высота (mm)	Ширина (mm)
4129	7897	10,12,13,19,21,22,24	1-5	—	1/12

RU НАБОР ГОЛОВОК ТОРЦЕВЫХ УДАРНЫХ
EN) IMPACT SOCKET SET
PL) KOMPLET NASADEK DŁUGICH

DE) SECHSKANT-STECKSCHLUSSEL-SATZ
FR) SET DE DOUILLES LONGUES
ES) JUEGO DE HERRAMIENTAS



1/2"

PCS 15

Артикул Item	Код №	Размер (mm) Size (mm)	Вес (kg)	Высота (mm)	Ширина (mm)
4159	7743	10,12,13,14,15,16,17,18,19,21,22,24,27,30,32	2-4	—	1/5

RU) НАБОР ГОЛОВОК ТОРЦЕВЫХ УДАРНЫХ ГЛУБОКИХ DE) KRAFTSCHRAUBER-EINSATZE
 EN) IMPACT SOCKET SET FR) SET DE DOUILLES À CHOC
 PL) ZESTAW NASADEK UDAROWYCH ES) JUEGO DE BOQUILLAS DE PERCUSION CORTAS



1/2"
 PCS 10

Артикул Item	Код №	Размер (mm) Size (mm)	KG	Box	Tray
F-4107-5MPB	16223	10-13-14-12-15-17-19-21-22-24	—	—	—

RU) НАБОР ГОЛОВОК ТОРЦЕВЫХ УДАРНЫХ ГЛУБОКИХ DE) KRAFTSCHRAUBER-EINSATZE
 EN) IMPACT SOCKET SET FR) SET DE DOUILLES À CHOC
 PL) ZESTAW NASADEK UDAROWYCH ES) JUEGO DE BOQUILLAS DE PERCUSION CORTAS



1/2"
 PCS 12

Артикул Item	Код №	Размер (mm) Size (mm)	KG	Box	Tray
4127	7899	10-12-13-14-15-16-17-18-19-21-22-24	3	—	1/6

RU) НАБОР ГОЛОВОК ТОРЦЕВЫХ УДАРНЫХ ГЛУБОКИХ DE) KRAFTSCHRAUBER-EINSATZE
 EN) IMPACT SOCKET SET FR) SET DE DOUILLES À CHOC
 PL) ZESTAW NASADEK UDAROWYCH ES) JUEGO DE BOQUILLAS DE PERCUSION CORTAS



1/2"
 PCS 16

Артикул Item	Код №	Размер (mm) Size (mm)	KG	Box	Tray
4167	8396	10-12-13-14-15-16-17-18-19-21-22-24-27-30-32-36	5-2	—	1/4

RU) НАБОР ГОЛОВОК ТОРЦЕВЫХ УДАРНЫХ ГЛУБОКИХ DE) KRAFTSCHRAUBER-EINSATZE
 EN) IMPACT SOCKET SET FR) SET DE DOUILLES À CHOC
 PL) ZESTAW NASADEK UDAROWYCH ES) JUEGO DE BOQUILLAS DE PERCUSION CORTAS



1/2"

Артикул Item	Код №	Размер (mm) Size (mm)	KG	Box	Tray
F-4127-5MPB	16241	10-12-13-14-15-16-17-18-19-21-22-24	—	—	—

RU) НАБОР ГОЛОВОК ТОРЦЕВЫХ УДАРНЫХ ГЛУБОКИХ DE) KRAFTSCHRAUBER-EINSATZE
 EN) IMPACT SOCKET SET FR) SET DE DOUILLES À CHOC
 PL) ZESTAW NASADEK UDAROWYCH ES) JUEGO DE BOQUILLAS DE PERCUSION CORTAS



1/2"
 PCS 16

Артикул Item	Код №	Размер (mm) Size (mm)	KG	Box	Tray
F-4167-5MPB	16242	10-12-13-14-15-16-17-18-19-21-22-24-27-30-32-36	—	—	—

RU) НАБОР ГОЛОВОК ТОРЦЕВЫХ УДАРНЫХ DE) KRAFTSCHRAUBER-EINSATZE
 EN) IMPACT SOCKET SET FR) SET DE DOUILLES À CHOC
 PL) ZESTAW NASADEK UDAROWYCH ES) JUEGO DE BOQUILLAS DE PERCUSION CORTAS



3/4"
 PCS 10

Артикул Item	Код №	Размер (mm) Size (mm)	KG	Box	Tray
F-6101-5MPB	16247	17-19-22-24-27-30-32-36-41-46	—	—	—

RU) НАБОР ГОЛОВОК ТОРЦЕВЫХ УДАРНЫХ DE) KRAFTSCHRAUBER-EINSATZE
 EN) IMPACT SOCKET SET FR) SET DE DOUILLES À CHOC
 PL) ZESTAW NASADEK UDAROWYCH ES) JUEGO DE BOQUILLAS DE PERCUSION CORTAS



3/4"
 PCS 14

Артикул Item	Код №	Размер (mm) Size (mm)	KG	Box	Tray
6141MPB	4570	17-19-21-22-24-27-30-32-34-35-36-41-46-50	8-6	6	—

RU) НАБОР ГОЛОВОК ТОРЦЕВЫХ УДАРНЫХ ГЛУБОКИХ DE) KRAFTSCHRAUBER-EINSATZE
 EN) IMPACT SOCKET SET FR) SET DE DOUILLES À CHOC
 PL) ZESTAW NASADEK UDAROWYCH ES) JUEGO DE BOQUILLAS DE PERCUSION CORTAS



3/4"
 PCS 16

Артикул Item	Код №	Размер (mm) Size (mm)	KG	Box	Tray
F-6162-5MPB	18087	17-19-21-22-24-27-30-32-33-34-35-36-38-41-46-50	—	—	—

RU) НАБОР ГОЛОВОК ТОРЦЕВЫХ УДАРНЫХ ГЛУБОКИХ DE) KRAFTSCHRAUBER-EINSATZE
 EN) IMPACT SOCKET SET FR) SET DE DOUILLES À CHOC
 PL) ZESTAW NASADEK UDAROWYCH ES) JUEGO DE BOQUILLAS DE PERCUSION CORTAS



3/4"
 PCS16

Артикул Item	Код №	Размер (mm) Size (mm)	KG	Box	Tray
6162	4359	17-19-21-22-24-27-30-32-33-34-35-36-38-41-46-50	15-2	—	—

RU) НАБОР ГОЛОВОК ТОРЦЕВЫХ УДАРНЫХ DE) KRAFTSCHRAUBER-EINSATZE
 EN) IMPACT SOCKET SET FR) SET DE DOUILLES À CHOC
 PL) ZESTAW NASADEK UDAROWYCH ES) JUEGO DE BOQUILLAS DE PERCUSION CORTAS



1"
 PCS 7

Артикул Item	Код №	Размер (mm) Size (mm)	KG	Box	Tray
8071	6665	46-50-55-60-65-70-75	15-4	—	—



RU НАБОР ГОЛОВОК ТОРЦЕВЫХ УДАРНЫХ
EN IMPACT SOCKET SET
PL ZESTAW NASADEK UDAROWYCH

DE KRAFTSCHRAUBER-EINSATZE
FR SET DE DOUILLES À CHOC
ES JUEGO DE BOQUILLAS DE PERCUSION CORTAS



1"
PCS 15

Артикул Item	Код №	Размер (mm) Size (mm)	KG	Box	Tray
8151	8708	22,24,27,30,32,33,34,36,38,40,41,46,50,55,60	14,7	—	—

RU НАБОР ГОЛОВОК ТОРЦЕВЫХ УДАРНЫХ ГЛУБОКИХ
EN IMPACT SOCKET SET
PL ZESTAW NASADEK UDAROWYCH

DE KRAFTSCHRAUBER-EINSATZE
FR SET DE DOUILLES À CHOC
ES JUEGO DE BOQUILLAS DE PERCUSION CORTAS



1"
PCS 7

Артикул Item	Код №	Размер (mm) Size (mm)	KG	Box	Tray
8072	6664	24,27,30,32,36,41,46	9,74	—	—

RU НАБОР ГОЛОВОК ТОРЦЕВЫХ УДАРНЫХ ГЛУБОКИХ
EN IMPACT SOCKET SET
PL ZESTAW NASADEK UDAROWYCH

DE KRAFTSCHRAUBER-EINSATZE
FR SET DE DOUILLES À CHOC
ES JUEGO DE BOQUILLAS DE PERCUSION CORTAS



1"
PCS 9

Артикул Item	Код №	Размер (mm) Size (mm)	KG	Box	Tray
8091	15208	27, 30, 32, 33, 36, 38, 41, 46, 50	—	—	—

RU НАБОР ГОЛОВОК ТОРЦЕВЫХ УДАРНЫХ ГЛУБОКИХ
EN IMPACT SOCKET SET
PL ZESTAW NASADEK UDAROWYCH

DE KRAFTSCHRAUBER-EINSATZE
FR SET DE DOUILLES À CHOC
ES JUEGO DE BOQUILLAS DE PERCUSION CORTAS



1"
PCS 14

Артикул Item	Код №	Размер (mm) Size (mm)	KG	Box	Tray
8152	5467	22,24,27,30,32,33,34,36,38,41,46,50,55,60	21	—	—

RU НАБОР ГОЛОВОК ТОРЦЕВЫХ УДАРНЫХ ГЛУБОКИХ
EN IMPACT SOCKET SET
PL ZESTAW NASADEK UDAROWYCH

DE KRAFTSCHRAUBER-EINSATZE
FR SET DE DOUILLES À CHOC
ES JUEGO DE BOQUILLAS DE PERCUSION CORTAS



1"
PCS 4

Артикул Item	Код №	Размер (mm) Size (mm)	KG	Box	Tray
8041MPB	13121	27,32,33,36	3	78	1/108

RU НАБОР ГОЛОВОК ТОРЦЕВЫХ УДАРНЫХ ГЛУБОКИХ
EN IMPACT SOCKET SET
PL ZESTAW NASADEK UDAROWYCH

DE KRAFTSCHRAUBER-EINSATZE
FR SET DE DOUILLES À CHOC
ES JUEGO DE BOQUILLAS DE PERCUSION CORTAS



1"
PCS 5

Артикул Item	Код №	Размер (mm) Size (mm)	KG	Box	Tray
8051MPB	13122	27,32,33,36,41	3,85	56	1/104

RU НАБОР ГОЛОВОК ТОРЦЕВЫХ УДАРНЫХ ГЛУБОКИХ
EN IMPACT SOCKET SET
PL ZESTAW NASADEK UDAROWYCH

DE KRAFTSCHRAUBER-EINSATZE
FR SET DE DOUILLES À CHOC
ES JUEGO DE BOQUILLAS DE PERCUSION CORTAS



1"
PCS 10

Артикул Item	Код №	Размер (mm) Size (mm)	KG	Box	Tray
8101MPB	13124	22,24,27,30,32,33,34,36,38,41	7,4	64	1/100

RU НАБОР ГОЛОВОК ТОРЦЕВЫХ УДАРНЫХ ГЛУБОКИХ
EN IMPACT SOCKET SET
PL ZESTAW NASADEK UDAROWYCH

DE KRAFTSCHRAUBER-EINSATZE
FR SET DE DOUILLES À CHOC
ES JUEGO DE BOQUILLAS DE PERCUSION CORTAS



1"
PCS 8

Артикул Item	Код №	Размер (mm) Size (mm)	KG	Box	Tray
8081MPB	13123	22,24,27,30,32,36,38,41	5,6	35	1/100

FORSAGE предлагает биты с 8 формами рабочей части, головки-биты, ударные биты, а также их различные комплектации в удобных наборах, ориентированных на требования профессиональных пользователей.

И по этой позиции тайваньский завод FORSAGE, сертифицированный по ISO 9001, демонстрирует высокое качество и полноту ассортимента, неизменных для лидера в своей отрасли.

Все биты FORSAGE производятся из твердого износостойкого сплава (T14K8) и проходят антикоррозийную обработку, что делает их чрезвычайно стойкими к разрушению и износу.

FORSAGE offers bits with 8 shapes of business end, socketbits, impact bits as well as their different bundling inconvenient kits oriented to requirements of professional users.

And for this item, the Taiwan FORSAGE factory certified under ISO 9001 shows high quality and completeness of assortment unvarying for the leader in its industry.

All FORSAGE bits are manufactured of solid abrasion-resistant alloy (T14K8) and undergo corrosion preventing treatment that makes them extremely resistant to destruction and wear.

БИТА

БИТА С ОТВЕРСТИЕМ

БИТА 3-ЛУЧЕВАЯ

ГОЛОВКА-БИТА

ГОЛОВКА-БИТА С ОТВЕРСТИЕМ

ГОЛОВКА-БИТА УДАРНАЯ

НАСАДКА НЕХ СТУПЕНЧАТАЯ

3-7 СТУПЕНЧАТАЯ НАСАДКА С ВНУТРЕННИМ

КВАДРАТОМ

5-8 СТУПЕНЧАТАЯ НАСАДКА НЕХ С НАРУЖНЫМ

КВАДРАТОМ

НАБОР БИТ

НАБОР БИТ РАЗНОПРОФИЛЬНЫХ

НАБОР БИТ С Г-ОБРАЗНЫМ БИТОДЕРЖАТЕЛЕМ

НАБОР БИТ РАЗНОПРОФИЛЬНЫХ С

БИТОДЕРЖАТЕЛЕМ

НАБОР БИТ СЕКРЕТНЫХ С БИТОДЕРЖАТЕЛЕМ

НАБОР ГОЛОВОК-БИТ УДАРНЫХ

НАБОР БИТ И ГОЛОВОК-БИТ РАЗНОПРОФИЛЬНЫХ



RU БИТА PHILLIPS
EN SCREWDRIVER BIT
PL KOŃCÓWKA SRUBOKRĘTOWA

DE SCHRAUBENDREHERBIT
FR DOUILLE TOURNEVIS
ES PUNTA DE DESTORNILLADORA



1/4"

Артикул Item	Код №	Размер Size	L(mm)	KG	Box	Tray
121250	928	PH.0	25	0,006	1 226	1/600
121251	929	PH.1	25	0,007	672	—
121252	930	PH.2	25	0,007	3 083	1/600
121253	931	PH.3	25	0,007	1 829	—
121302	932	PH.2	30	0,008	785	—
121502	7 786	PH.2	50	0,013	672	1/300
F-121503	7785	PH.3	50	0,011	—	1/600 NEW

RU БИТА POZIDRIV
EN SCREWDRIVER BIT
PL KOŃC WKA SRUBOKRĘTOWA

DE SCHRAUBENDREHERBIT
FR DOUILLE TOURNEVIS
ES PUNTA DE DESTORNILLADORA



1/4"

Артикул Item	Код №	Размер Size	L(mm)	KG	Box	Tray
122251	933	PZ.1	25	0,006	435	—
122252	934	PZ.2	25	0,006	2 686	1/600
122502	7 783	PZ.2	50	0,014	1 128	—

RU БИТА SLOTTED
EN SCREWDRIVER BIT
PL KOŃCÓWKA SRUBOKRĘTOWA

DE SCHRAUBENDREHERBIT
FR DOUILLE TOURNEVIS
ES PUNTA DE DESTORNILLADORA



1/4"

Артикул Item	Код №	Размер Size	L(mm)	KG	Box	Tray
F-12325055	1100	SL5.5	25	0,007	—	1/600
F-12325065	1231	SL6.5	25	0,008	—	1/600

RU БИТА HEX
EN SCREWDRIVER BIT
PL KOŃCÓWKA SRUBOKRĘTOWA

DE SCHRAUBENDREHERBIT
FR DOUILLE TOURNEVIS
ES PUNTA DE DESTORNILLADORA



1/4"

Артикул Item	Код №	Размер (mm) Size (mm)	L(mm)	KG	Box	Tray
1242503	941	3	25	0,007	511	1/600
1242504	942	4	25	0,007	2 706	—
1242505	943	5	25	0,008	96	—
1242506	944	6	25	0,008	129	—
1242508	945	8	25	0,01	34	—
1242510	946	10	25	0,01	468	—

RU БИТА TORX
EN SCREWDRIVER BIT
PL KOŃCÓWKA SRUBOKRĘTOWA

DE SCHRAUBENDREHERBIT
FR DOUILLE TOURNEVIS
ES PUNTA DE DESTORNILLADORA



1/4"

Артикул Item	Код №	Размер Size	L(mm)	KG	Box	Tray
1263010	7 202	T10	30	0,007	941	1/600
1263015	7 203	T15	30	0,007	350	1/600
1263020	7 204	T20	30	0,007	780	1/600
1263025	7 205	T25	30	0,008	1 913	1/600
1263027	7 206	T27	30	0,008	567	1/600
1263030	4 837	T30	30	0,008	1 054	1/600
1263040	4 838	T40	30	0,009	57	1/600

RU БИТА TORX C ОТВЕРСТИЕМ
EN SCREWDRIVER BIT
PL KOŃCÓWKA SRUBOKRĘTOWA

DE SCHRAUBENDREHERBIT
FR DOUILLE TOURNEVIS
ES PUNTA DE DESTORNILLADORA



1/4"

Артикул Item	Код №	Размер Size	L(mm)	KG	Box	Tray
1272510	954	T10	25	0,006	2	—
1272515	955	T15	25	0,006	467	1/600
1272520	956	T20	25	0,007	27	1/600
1272525	957	T25	25	0,007	1 090	1/600
1272527	958	T27	25	0,007	393	1/600
1272530	959	T30	25	0,007	760	1/600
1272535	960	T35	25	0,008	1 102	1/600
1272540	961	T40	25	0,01	2	—

RU БИТА 3-ЛУЧЕВАЯ
EN SCREWDRIVER BIT
PL KOŃCÓWKA SRUBOKRĘTOWA

DE SCHRAUBENDREHERBIT
FR DOUILLE TOURNEVIS
ES PUNTA DE DESTORNILLADORA



1/4"

Артикул Item	Код №	Размер Size	L(mm)	KG	Box	Tray
122501	1 078	№1	25	0,007	3	1/600
122502	1 194	№2	25	0,007	3	1/600
122503	1 195	№3	25	0,007	208	1/600
122504	1 196	№4	25	0,007	381	1/600

RU БИТА PHILLIPS
EN SCREWDRIVER BIT
PL KOŃCÓWKA SRUBOKRĘTOWA

DE SCHRAUBENDREHERBIT
FR DOUILLE TOURNEVIS
ES PUNTA DE DESTORNILLADORA



5/16"

Артикул Item	Код №	Размер Size	L(mm)	KG	Box	Tray
151301	4 456	PH.1	30	0,011	1 180	1/600
151302	962	PH.2	30	0,011	3 071	1/600
151303	963	PH.3	30	0,011	558	1/600
151304	964	PH.4	30	0,012	1 030	1/600



RU) БИТА PHILLIPS
EN) SCREWDRIVER BIT
PL) KONCÓWKA SRUBOKRĘTOWA

DE) SCHRAUBENDREHERBIT
FR) DOUILLE TOURNEVIS
ES) PUNTA DE DESTORNILLADORA



5/16"



Артикул Item	Код №	Размер Size	L(mm)	KG	Box	Tray
151802	7 774	PH.2	80	0,034	5 092	1/300
151803	7 773	PH.3	80	0,033	1 950	1/300
151804	6 344	PH.4	80	0,033	956	1/300

RU) БИТА POZIDRIV
EN) SCREWDRIVER BIT
PL) KONC WKA SRUBOKRĘTOWA

DE) SCHRAUBENDREHERBIT
FR) DOUILLE TOURNEVIS
ES) PUNTA DE DESTORNILLADORA



5/16"



Артикул Item	Код №	Размер Size	L(mm)	KG	Box	Tray
152302	4 457	PZ.2	30	0,01	1 021	1/600
152303	4 458	PZ.3	30	0,011	1 247	1/600

RU) БИТА POZIDRIV
EN) SCREWDRIVER BIT
PL) KONC WKA SRUBOKRĘTOWA

DE) SCHRAUBENDREHERBIT
FR) DOUILLE TOURNEVIS
ES) PUNTA DE DESTORNILLADORA



5/16"



Артикул Item	Код №	Размер Size	L(mm)	KG	Box	Tray
152802	574	PZ.2	80	0,032	2 134	1/300
152803	578	PZ.3	80	0,032	2 128	1/300

RU) БИТА SLOTTED
EN) SCREWDRIVER BIT
PL) KONCÓWKA SRUBOKRĘTOWA

DE) SCHRAUBENDREHERBIT
FR) DOUILLE TOURNEVIS
ES) PUNTA DE DESTORNILLADORA



5/16"



Артикул Item	Код №	Размер Size	L(mm)	KG	Box	Tray
1533007	966	7	30	0,01	22	—
1533008	967	8	30	0,014	465	1/600
1533010	968	10	30	0,013	625	1/600
1533012	969	12	30	0,016	767	1/600

RU) БИТА SLOTTED
EN) SCREWDRIVER BIT
PL) KONCÓWKA SRUBOKRĘTOWA

DE) SCHRAUBENDREHERBIT
FR) DOUILLE TOURNEVIS
ES) PUNTA DE DESTORNILLADORA



5/16"



Артикул Item	Код №	Размер (mm) Size (mm)	L(mm)	KG	Box	Tray
1538009	7 772	9	80	0,033	841	1/300
1538011	7 771	11	80	0,035	150	1/300

RU) БИТА HEX
EN) SCREWDRIVER BIT
PL) KONCÓWKA SRUBOKRĘTOWA

DE) SCHRAUBENDREHERBIT
FR) DOUILLE TOURNEVIS
ES) PUNTA DE DESTORNILLADORA



5/16"



Артикул Item	Код №	Размер (mm) Size (mm)	L(mm)	KG	Box	Tray
1543004	593	4	30	0,01	880	1/600
1543006	970	6	30	0,011	1 151	1/600
1543007	971	7	30	0,014	1 792	1/600
1543008	972	8	30	0,015	1 803	1/600
1543010	8 568	10	30	0,018	1 895	1/600
1543012	6 875	12	30	0,022	895	1/600
1543014	6 876	14	30	0,028	2 804	1/600

RU) БИТА HEX
EN) SCREWDRIVER BIT
PL) KONCÓWKA SRUBOKRĘTOWA

DE) SCHRAUBENDREHERBIT
FR) DOUILLE TOURNEVIS
ES) PUNTA DE DESTORNILLADORA



5/16"



Артикул Item	Код №	Размер (mm) Size (mm)	L(mm)	KG	Box	Tray
1547004	606	4	70	0,027	410	1/300
1547005	619	5	70	0,03	406	1/200
1547006	756	6	70	0,028	942	1/300
1547008	761	8	70	0,03	443	1/300
1547010	763	10	70	0,047	413	1/300
1547012	775	12	70	0,063	338	1/300
1547014	778	14	70	0,084	229	1/200

RU) БИТА TORX
EN) SCREWDRIVER BIT
PL) KONCÓWKA SRUBOKRĘTOWA

DE) SCHRAUBENDREHERBIT
FR) DOUILLE TOURNEVIS
ES) PUNTA DE DESTORNILLADORA



5/16"



Артикул Item	Код №	Размер Size	L(mm)	KG	Box	Tray
1563020	779	T20	30	0,01	442	1/600
1563025	780	T25	30	0,01	1 835	1/600
1563027	781	T27	30	0,01	692	1/600
1563030	782	T30	30	0,01	1 227	1/600
1563040	6 877	T40	30	0,012	4 017	1/600
1563045	6 878	T45	30	0,013	2 450	1/600
1563050	6 879	T50	30	0,016	1 261	1/600
1563055	6 880	T55	30	0,017	2 752	1/600
1563060	3 303	T60	30	—	102	—

RU) БИТА TORX
EN) SCREWDRIVER BIT
PL) KONCÓWKA SRUBOKRĘTOWA

DE) SCHRAUBENDREHERBIT
FR) DOUILLE TOURNEVIS
ES) PUNTA DE DESTORNILLADORA



5/16"



Артикул Item	Код №	Размер Size	L(mm)	KG	Box	Tray
1567020	786	T20	70	0,028	927	1/300
1567025	791	T25	70	0,028	2 123	1/300
1567027	6 881	T27	70	0,029	1 234	1/300
1567030	6 882	T30	70	0,029	2 332	1/300
1567040	6 883	T40	70	0,03	5 056	1/300
1567045	6 884	T45	70	0,031	1 819	1/300
1567050	6 885	T50	70	0,031	2 038	1/300
1567055	6 886	T55	70	0,044	2 961	1/300
1567060	6 887	T60	70	0,062	930	1/300

RU) БИТА HEX
EN) SCREWDRIVER BIT
PL) KONCÓWKA SRUBOKRĘTOWA

DE) SCHRAUBENDREHERBIT
FR) DOUILLE TOURNEVIS
ES) PUNTA DE DESTORNILLADORA



10 mm



Артикул Item	Код №	Размер (mm) Size (mm)	L(mm)	KG	Box	Tray
1743004	973	4	30	0,014	555	1/600
1743005	974	5	30	0,014	251	1/600
1743006	975	6	30	0,016	31	1/600
1743007	976	7	30	0,016	999	1/600
1743008	977	8	30	0,018	369	1/600
1743010	978	10	30	0,021	1 713	1/600
1743012	979	12	30	0,032	1 655	—

RU) БИТА HEX
EN) SCREWDRIVER BIT
PL) KONCÓWKA SRUBOKRĘTOWA

DE) SCHRAUBENDREHERBIT
FR) DOUILLE TOURNEVIS
ES) PUNTA DE DESTORNILLADORA



10 mm



Артикул Item	Код №	Размер (mm) Size (mm)	L(mm)	KG	Box	Tray
1747504	980	4	75	0,045	537	1/300
1747505	981	5	75	0,042	1	—
1747506	982	6	75	0,05	194	1/300
1747507	983	7	75	0,05	353	1/300
1747508	984	8	75	0,051	633	1/300
1747510	985	10	75	0,054	1 939	1/300
1747512	986	12	75	0,084	1 479	—

RU) БИТА TORX
EN) SCREWDRIVER BIT
PL) KONCÓWKA SRUBOKRĘTOWA

DE) SCHRAUBENDREHERBIT
FR) DOUILLE TOURNEVIS
ES) PUNTA DE DESTORNILLADORA



10 mm



Артикул Item	Код №	Размер Size	L(mm)	KG	Box	Tray
1763020	989	T20	30	0,02	—	—
1763025	990	T25	30	0,013	834	1/600
1763027	991	T27	30	0,014	735	1/600
1763030	992	T30	30	0,014	1 261	1/600
1763035	912	T35	30	0,016	600	1/600
1763040	993	T40	30	0,015	2 047	1/600
1763045	994	T45	30	0,017	—	1/600
1763050	995	T50	30	0,018	—	1/600
1763055	996	T55	30	0,02	—	1/600
1763060	997	T60	30	0,021	1	1/600
1965070	1 046	T70	50	0,07	248	1/300

RU) БИТА TORX
EN) SCREWDRIVER BIT
PL) KONCÓWKA SRUBOKRĘTOWA

DE) SCHRAUBENDREHERBIT
FR) DOUILLE TOURNEVIS
ES) PUNTA DE DESTORNILLADORA



10 mm



Артикул Item	Код №	Размер Size	L(mm)	KG	Box	Tray
1767520	1 000	T20	75	0,045	864	1/300
1767525	1 001	T25	75	0,045	86	1/300
1767527	1 002	T27	75	0,046	2 149	1/300
1767530	1 003	T30	75	0,046	—	1/300
1767535	923	T35	75	0,046	10	1/300
1767540	1 004	T40	75	0,049	—	1/300
1767545	1 005	T45	75	0,049	—	1/300
1767550	1 006	T50	75	0,051	530	1/300
1767555	1 007	T55	75	0,051	461	1/300
1767560	1 008	T60	75	0,052	1 291	1/300
1967570	1 047	T70	75	0,093	749	1/300

RU) БИТА SPLINE
EN) SCREWDRIVER BIT
PL) KONCÓWKA SRUBOKRĘTOWA

DE) SCHRAUBENDREHERBIT
FR) DOUILLE TOURNEVIS
ES) PUNTA DE DESTORNILLADORA



10 mm



Артикул Item	Код №	Размер Size	L(mm)	KG	Box	Tray
1783005	1 016	M5	30	0,014	503	1/600
1783006	1 017	M6	30	0,015	338	1/600
1783008	1 018	M8	30	0,016	751	1/600
1783010	1 019	M10	30	0,019	663	1/400
1783012	1 020	M12	30	0,022	426	1/400
1783014	1 301	M14	30	0,025	—	1/400



RU) БИТА SPLINE
EN) SCREWDRIVER BIT
PL) KONCÓWKA SRUBOKRĘTOWA

DE) SCHRAUBENDREHERBIT
FR) DOUILLE TOURNEVIS
ES) PUNTA DE DESTORNILLADORA

10 mm



Артикул Item	Код №	Размер Size	L(mm)	KG		
1787505	1 021	M5	75	0,046	474	1/300
1787506	1 022	M6	75	0,047	426	1/300
1787508	1 023	M8	75	0,049	286	1/300
1787510	1 024	M10	75	0,053	—	1/300
1787512	1 025	M12	75	0,062	525	1/300
1787514	1 343	M14	75	0,082	1 051	1/300

RU) ГОЛОВКА-БИТА PHILLIPS
EN) STAR BIT SOCKETS
PL) KLUCZE TRZPIENIOWE

DE) AUFSTECKSCHLUSSEL
FR) DOUILLE TOURNEVIS
ES) LLAVES DE MANDRIL

1/4"



Артикул Item	Код №	Размер Size	KG		
321321	8 996	PH.1	0,017	—	—
321322	8 997	PH.2	0,016	50	1/300

RU) ГОЛОВКА-БИТА POZIDRIV
EN) STAR BIT SOCKETS
PL) KLUCZE TRZPIENIOWE

DE) AUFSTECKSCHLUSSEL
FR) DOUILLE TOURNEVIS
ES) LLAVES DE MANDRIL

1/4"



Артикул Item	Код №	Размер Size	KG		
322321	8 998	PZ.1	0,016	229	1/300
322322	8 999	PZ.2	0,016	524	1/300

RU) ГОЛОВКА-БИТА SLOTTED
EN) STAR BIT SOCKETS
PL) KLUCZE TRZPIENIOWE

DE) AUFSTECKSCHLUSSEL
FR) DOUILLE TOURNEVIS
ES) LLAVES DE MANDRIL

1/4"



Артикул Item	Код №	Размер (mm) Size (mm)	KG		
3233204	9 000	4	0,015	232	1/300
32332055	9 001	5.5	0,016	125	1/300
32332065	9 002	6.5	0,016	230	1/300
3233207	9 003	7	0,017	—	—

RU) ГОЛОВКА-БИТА HEX
EN) STAR BIT SOCKETS
PL) KLUCZE TRZPIENIOWE

DE) AUFSTECKSCHLUSSEL
FR) DOUILLE TOURNEVIS
ES) LLAVES DE MANDRIL

1/4"



Артикул Item	Код №	Размер (mm) Size (mm)	KG		
3243203	9 004	3	0,015	375	1/300
3243204	9 005	4	0,016	696	1/300
3243205	9 006	5	0,016	—	1/300
3243206	9 007	6	0,018	154	1/300

RU) ГОЛОВКА-БИТА TORX
EN) SCREWDRIVER BIT
PL) KONCÓWKA SRUBOKRĘTOWA

DE) SCHRAUBENDREHERBIT
FR) DOUILLE TOURNEVIS
ES) PUNTA DE DESTORNILLADORA

1/4"



Артикул Item	Код №	Размер Size	KG		
3263208	9 008	T8	0,015	32	1/300
3263210	9 009	T10	0,015	—	1/300
3263215	9 010	T15	0,015	855	1/300
3263220	9 011	T20	0,016	—	1/300
3263225	9 012	T25	0,016	—	1/300
3263227	9 013	T27	0,016	1	1/300
3263230	9 014	T30	0,016	—	1/300

RU) ГОЛОВКА-БИТА HEX
EN) STAR BIT SOCKETS
PL) KLUCZE TRZPIENIOWE

DE) AUFSTECKSCHLUSSEL
FR) DOUILLE TOURNEVIS
ES) LLAVES DE MANDRIL

1/2"



Артикул Item	Код №	Размер (mm) Size (mm)	KG		
34412	6 773	12	0,061	—	—
34414	6 774	14	0,072	—	—
34417	6 775	17	0,081	—	1/250
34419	6 779	19	0,09	60	1/150

RU) ГОЛОВКА-БИТА HEX
EN) STAR BIT SOCKETS
PL) KLUCZE TRZPIENIOWE

DE) AUFSTECKSCHLUSSEL
FR) DOUILLE TOURNEVIS
ES) LLAVES DE MANDRIL

NEW

1/2"



Артикул Item	Код №	Размер (mm) Size (mm)	L(mm)	KG		
F-34410012	5695	12	100	0,125	—	1/80

RU ГОЛОВКА-БИТА TORX
EN SCREWDRIVER BIT
PL KONCÓWKA SRUBOKRĘTOWA

DE SCHRAUBENDREHERBIT
FR DOUILLE TOURNEVIS
ES PUNTA DE DESTORNILLADORA

1/2"



Артикул Item	Код №	Размер Size	L(mm)	KG	Box	Tray
34605550	7 575	T50	55	0,065	29	1/160
34605555	7 588	T55	55	0,079	—	1/160
34605560	7 678	T60	59	0,084	59	1/160

RU ГОЛОВКА-БИТА TORX С ОТВЕРСТИЕМ
EN STAR BIT SOCKETS
PL KLUCZE TRZPIENIOWE

DE AUFSTECKSCHLUSSEL
FR DOUILLE TOURNEVIS
ES LLAVES DE MANDRIL

1/2"



Артикул Item	Код №	Размер Size	L(mm)	KG	Box	Tray
34705550	4 347	T50	55	0,075	92	1/160
34705555	7 680	T55	55	0,08	107	1/160
34705560	4 355	T60	55	0,08	155	1/160
34705570	7 692	T70	55	0,111	—	1/160

RU ГОЛОВКА-БИТА SPLINE
EN STAR BIT SOCKETS
PL KLUCZE TRZPIENIOWE

DE AUFSTECKSCHLUSSEL
FR DOUILLE TOURNEVIS
ES LLAVES DE MANDRIL

1/2"



Артикул Item	Код №	Размер Size	L(mm)	KG	Box	Tray
34805505	4 353	M5	55	0,064	—	—
34805506	7 972	M6	55	0,064	2	—
34805508	8 098	M8	55	0,069	95	1/160
34805509	8 101	M9	55	0,078	—	1/160
34805510	8 231	M10	55	0,08	—	1/160
34805512	8 342	M12	55	0,08	58	1/160
34805514	5 400	M14	55	0,117	242	1/160
34805516	8 351	M16	55	0,146	—	1/160

RU ГОЛОВКА-БИТА SPLINE
EN STAR BIT SOCKETS
PL KLUCZE TRZPIENIOWE

DE AUFSTECKSCHLUSSEL
FR DOUILLE TOURNEVIS
ES LLAVES DE MANDRIL

1/2"



Артикул Item	Код №	Размер Size	L(mm)	KG	Box	Tray
34810014	5 402	M14	100	0,176	343	1/80
34810018	5 406	M18	100	0,29	140	1/60

RU ГОЛОВКА-БИТА SPLINE С ОТВЕРСТИЕМ
EN STAR BIT SOCKETS
PL KLUCZE TRZPIENIOWE

DE AUFSTECKSCHLUSSEL
FR DOUILLE TOURNEVIS
ES LLAVES DE MANDRIL

1/2"



Артикул Item	Код №	Размер Size	L(mm)	KG	Box	Tray
34805516T	5 401	M16	55	0,145	—	1/50
34810016T	5 404	M16	100	0,25	173	1/80

RU ГОЛОВКА-БИТА TORX УДАРНАЯ
EN SCREWDRIVER BIT
PL KONCÓWKA SRUBOKRĘTOWA

DE SCHRAUBENDREHERBIT
FR DOUILLE TOURNEVIS
ES PUNTA DE DESTORNILLADORA

1/2"



Артикул Item	Код №	Размер Size	KG	Box	Tray
24630	7 143	T30	0,067	447	1/80
24640	7 145	T40	0,07	297	1/120
24645	7 701	T45	0,075	591	1/80
24650	8 692	T50	0,08	580	1/80
24655	8 698	T55	0,082	—	—
24660	867	T60	0,085	395	1/120
24670	869	T70	0,092	514	1/80

RU ГОЛОВКА-БИТА HEX УДАРНАЯ
EN STAR BIT SOCKETS
PL KLUCZE TRZPIENIOWE

DE AUFSTECKSCHLUSSEL
FR DOUILLE TOURNEVIS
ES LLAVES DE MANDRIL

1/2"



Артикул Item	Код №	Размер (mm) Size (mm)	KG	Box	Tray
24414	6 828	14	0,15	—	1/120
24417	6 831	17	0,185	—	1/80
24419	6 838	19	0,21	25	1/80

RU ГОЛОВКА-БИТА HEX УДАРНАЯ
EN STAR BIT SOCKETS
PL KLUCZE TRZPIENIOWE

DE AUFSTECKSCHLUSSEL
FR DOUILLE TOURNEVIS
ES LLAVES DE MANDRIL

3/4"



Артикул Item	Код №	Размер (mm) Size (mm)	L(mm)	KG	Box	Tray
26417	6 977	17	55	0,075	60	1/80
26419	6 978	19	55	0,08	36	—
26422	6 979	22	55	0,08	36	1/80
26424	6 981	24	55	0,111	2	1/80



RU ГОЛОВКА-БИТА HEX УДАРНАЯ
EN STAR BIT SOCKETS
PL KLUCZE TRZPIENIOWE

DE AUFSTECKSCHLUSSEL
FR DOUILLE TOURNEVIS
ES LLAVES DE MANDRIL

3/4"



Артикул Item	Код №	Размер (mm) Size (mm)	L (mm)	KG	KG	KG
2649017	167	17	90	0,33	—	1/40
2649019	323	19	90	0,36	89	1/48

RU НАСАДКА HEX СТУПЕНЧАТАЯ
EN GRADED HEX SOCKET
PL KLUCZ 6-GR. STOPNIOWY

3/8"



Артикул Item	Код №	Размер (mm) Size (mm)	KG	KG	KG
F-04J1070	16031	17, 19, 22, 24	0,215	—	—

RU 3 - СТУПЕНЧАТАЯ НАСАДКА HEX С ВНУТРЕННИМ КВАДРАТОМ
EN STEP WRENCH
PL 3-STOPNIOWA 6-KĄTNA NASADKA Z WEWNĘTRZNYM KWADRATEM

DE AUFSTECKSCHLUSSEL
FR CLE DE MONTAGE ETAGEE
ES LLAVE DE RADIADORES

1/2"



Артикул Item	Код №	KG	KG	KG
4031C	825	0,14	36	1/100

RU 5 - СТУПЕНЧАТАЯ НАСАДКА HEX С НАРУЖНЫМ КВАДРАТОМ
EN STEP WRENCH
PL 5-STOPNIOWA 6-KĄTNA NASADKA Z ZEWNĘTRZNYM KWADRATEM

DE STUFENSCHLUSSEL
FR CLE DE MONTAGE ETAGEE
ES LLAVE DE RADIADORES

1/2"



Артикул Item	Код №	KG	KG	KG
4031A	824	0,229	36	1/60

RU 7- СТУПЕНЧАТАЯ НАСАДКА HEX С ВНУТРЕННИМ КВАДРАТОМ
EN STEP WRENCH
PL 7-STOPNIOWA 6-KĄTNA NASADKA Z WEWNĘTRZNYM KWADRATEM

DE STUFENSCHLUSSEL
FR CLE DE MONTAGE ETAGEE
ES LLAVES DE MANDRIL

1/2"



Артикул Item	Код №	KG	KG	KG
4031B	828	0,14	1	1/100

RU 8 - СТУПЕНЧАТАЯ НАСАДКА HEX С ВНУТРЕННИМ КВАДРАТОМ
EN STEP WRENCH
PL 8-STOPNIOWA 6-KĄTNA NASADKA Z ZEWNĘTRZNYM KWADRATEM

DE STUFENSCHLUSSEL
FR CLE DE MONTAGE ETAGEE
ES LLAVE DE RADIADORES

1/2"



Артикул Item	Код №	KG	KG	KG
4031D	524	0,142	120	1/120

RU НАБОР БИТ PHILLIPS
EN SCREWDRIVER BIT SET
PL ZESTAW KONCÓWEK ŚRUBOKRĘTOWYCH

DE SCHRAUBENDREHERBITSATZ
FR EMBOUTS DE VISSAGE PUNTAS
ES DE DESTORNILLADORA

NEW

PH PH2 PH2

1/4"

PSC 10



Артикул Item	Код №	L (mm)	KG	KG	KG
F-2101	19070	65	0,019	—	1/1000

RU НАБОР БИТ РАЗНОПРОФИЛЬНЫХ
EN SCREWDRIVER BIT SET
PL ZESTAW KONCÓWEK ŚRUBOKRĘTOWYCH

DE SCHRAUBENDREHERBITSATZ
FR EMBOUTS DE VISSAGE PUNTAS
ES DE DESTORNILLADORA

PH PH1 PH2 PH3
PZ PZ2 PZ3
SL SL5 SL6 SL5

PH.0-PH.1-PH.2-PH.3
PZ.1-PZ.2-PZ.3
SL.4-SL.5,5-SL.6,5

1/4"

PSC 10



Артикул Item	Код №	L (mm)	KG	KG	KG
21010	8031	25	0,108	557	—

RU) НАБОР БИТ HEX
EN) SCREWDRIVER BIT SET
PL) ZESTAW KOŃCÓWEK ŚRUBOKRĘTOWYCH

DE) SCHRAUBENDREHERBITSATZ
FR) EMBOUTS DE VISSAGE PUNTAS
ES) DE DESTORNILLADORA

DE) SCHRAUBENDREHERBITSATZ
FR) EMBOUTS DE VISSAGE PUNTAS
ES) DE DESTORNILLADORA

2-2,5-3-4-5-5,5-6-7-8-10

1/4"
PSC 10



Артикул Item	Код №	L(mm)	KG	Box	Tray
21011	1996	25	0,125	200	1/100

RU) НАБОР БИТ TORX
EN) SCREWDRIVER BIT SET
PL) ZESTAW KOŃCÓWEK ŚRUBOKRĘTOWYCH

DE) SCHRAUBENDREHERBITSATZ
FR) EMBOUTS DE VISSAGE PUNTAS
ES) DE DESTORNILLADORA

DE) SCHRAUBENDREHERBITSATZ
FR) EMBOUTS DE VISSAGE PUNTAS
ES) DE DESTORNILLADORA

T7-T8-T9-T10-T15-T20-T25-T27-T30-T40

1/4"
PSC 10



Артикул Item	Код №	L(mm)	KG	Box	Tray
21012	8032	25	0,108	444	—

RU) НАБОР БИТ TORX
EN) SCREWDRIVER BIT SET
PL) ZESTAW KOŃCÓWEK ŚRUBOKRĘTOWYCH

DE) SCHRAUBENDREHERBITSATZ
FR) EMBOUTS DE VISSAGE PUNTAS
ES) DE DESTORNILLADORA

DE) SCHRAUBENDREHERBITSATZ
FR) EMBOUTS DE VISSAGE PUNTAS
ES) DE DESTORNILLADORA

TH8-TH10-TH15-TH20-TH25-TH27-TH30-TH40

1/4"
PSC 10



Артикул Item	Код №	L(mm)	KG	Box	Tray
21012T	1995	25	0,115	187	1/100

RU) НАБОР БИТ РАЗНОПРОФИЛЬНЫХ
EN) SCREWDRIVER BIT SET
PL) ZESTAW KOŃCÓWEK ŚRUBOKRĘTOWYCH

DE) SCHRAUBENDREHERBITSATZ
FR) EMBOUTS DE VISSAGE PUNTAS
ES) DE DESTORNILLADORA

DE) SCHRAUBENDREHERBITSATZ
FR) EMBOUTS DE VISSAGE PUNTAS
ES) DE DESTORNILLADORA

PH.0-PH.1-PH.2-PH.3
PZ.1-PZ.2-PZ.3
SL.4-SL.5,5-SL.6,5

1/4"
PSC 10



Артикул Item	Код №	L(mm)	KG	Box	Tray
21020	8106	25	0,067	259	1/160

RU) НАБОР БИТ HEX
EN) SCREWDRIVER BIT SET
PL) ZESTAW KOŃCÓWEK ŚRUBOKRĘTOWYCH

DE) SCHRAUBENDREHERBITSATZ
FR) EMBOUTS DE VISSAGE PUNTAS
ES) DE DESTORNILLADORA

H2-H2,5-H3-H4-H5-H5,5-H6-H7-H8-H10

1/4"
PSC 10



Артикул Item	Код №	L(mm)	KG	Box	Tray
21021	8209	25	0,08	48	1/200

RU) НАБОР БИТ TORX
EN) SCREWDRIVER BIT SET
PL) ZESTAW KOŃCÓWEK ŚRUBOKRĘTOWYCH

DE) SCHRAUBENDREHERBITSATZ
FR) EMBOUTS DE VISSAGE PUNTAS
ES) DE DESTORNILLADORA

T7-T8-T9-T10-T15-T20-T25-T27-T30-T40

1/4"
PSC 10



Артикул Item	Код №	L(mm)	KG	Box	Tray
21022	8240	25	0,07	2	1/200

RU) НАБОР БИТ TORX С ОТВЕРСТИЕМ
EN) SCREWDRIVER BIT SET
PL) ZESTAW KOŃCÓWEK ŚRUBOKRĘTOWYCH

DE) SCHRAUBENDREHERBITSATZ
FR) EMBOUTS DE VISSAGE PUNTAS
ES) DE DESTORNILLADORA

TH8-TH10-TH15-TH20-TH25-TH27-TH30-TH40-TH45-TH50

1/4"
PSC 10



Артикул Item	Код №	L(mm)	KG	Box	Tray
21022T	8366	25	0,074	—	1/200

RU) НАБОР БИТ РАЗНОПРОФИЛЬНЫХ
EN) SCREWDRIVER BIT SET
PL) ZESTAW KOŃCÓWEK ŚRUBOKRĘTOWYCH

DE) SCHRAUBENDREHERBITSATZ
FR) EMBOUTS DE VISSAGE PUNTAS
ES) DE DESTORNILLADORA

PH.0-PH.1-PH.2-PH.3
PZ.1-PZ.2-PZ.3
SL.4-SL.5,5-SL.6,5

1/4"
PSC 10



Артикул Item	Код №	L(mm)	KG	Box	Tray
21030	8367	25	0,094	138	—



(RU) НАБОР БИТ TORX
(EN) SCREWDRIVER BIT SET
(PL) ZESTAW KONCÓWEK ŚRUBOKRĘTOWYCH

(DE) SCHRAUBENDREHERBITSATZ
(FR) EMBOUTS DE VISSAGE PUNTAS
(ES) DE DESTORNILLADORA

★ T7-T8-T9-T10-T15-T20-T25-T27-T30-T40
1/4" PCS 10



Артикул Item	Код №	L(mm)	KG	Box	Tray
21032	8368	25	0,094	296	—

(RU) НАБОР БИТ TORX С ОТВЕРСТИЕМ
(EN) SCREWDRIVER BIT SET
(PL) ZESTAW KONCÓWEK ŚRUBOKRĘTOWYCH

(DE) SCHRAUBENDREHERBITSATZ
(FR) EMBOUTS DE VISSAGE PUNTAS
(ES) DE DESTORNILLADORA

★ TH8-TH10-TH15-TH20-TH25-TH27-TH30-TH40-TH45-TH50
1/4" PCS 10



Артикул Item	Код №	L(mm)	KG	Box	Tray
21032T	8369	25	0,094	322	—

(RU) НАБОР БИТ TORX С Г-ОБРАЗНЫМ БИТОДЕРЖАТЕЛЕМ
(EN) SCREWDRIVER BIT SET
(PL) ZESTAW KONCÓWEK ŚRUBOKRĘTOWYCH

(DE) SCHRAUBENDREHERBITSATZ
(FR) EMBOUTS DE VISSAGE
(ES) PUNTAS DE DESTORNILLADORA

★ T10-T15-T20-T25-T27-T30-T40
1/4" PCS 8



Артикул Item	Код №	KG	Box	Tray
2081D	9479	0,15	5	—

(RU) НАБОР БИТ TORX С Г-ОБРАЗНЫМ БИТОДЕРЖАТЕЛЕМ
(EN) SCREWDRIVER BIT SET
(PL) ZESTAW KONCÓWEK ŚRUBOKRĘTOWYCH

(DE) SCHRAUBENDREHERBITSATZ
(FR) EMBOUTS DE VISSAGE
(ES) PUNTAS DE DESTORNILLADORA

NEW
★ T10H-T15H-T20H-T25H-T27H-T30H-T40H
1/4" PCS 8



Артикул Item	Код №	KG	Box	Tray
F-2081	8685	0,15	—	1/100

(RU) НАБОР БИТ РАЗНОПРОФИЛЬНЫХ С БИТОДЕРЖАТЕЛЕМ
(EN) SCREWDRIVER BIT SET
(PL) ZESTAW KONCÓWEK ŚRUBOKRĘTOWYCH

(DE) SCHRAUBENDREHERBITSATZ
(FR) EMBOUTS DE VISSAGE
(ES) PUNTAS DE DESTORNILLADORA

— + +
★ PH.1-PH.2-PH.2-PH.3
★ PZ.1-PZ.2-PZ.2-PZ.3
| SL.5,5-SL.6,5
 1/4"



Артикул Item	Код №	KG	Box	Tray
21112	6736	0,2	688	1/16

(RU) НАБОР БИТ TORX С БИТОДЕРЖАТЕЛЕМ
(EN) SCREWDRIVER BIT SET
(PL) ZESTAW KONCÓWEK ŚRUBOKRĘTOWYCH

(DE) SCHRAUBENDREHERBITSATZ
(FR) EMBOUTS DE VISSAGE
(ES) PUNTAS DE DESTORNILLADORA

★ T7-T8-T9-T10-T15-T20-T25-T27-T30-T40
1/4" PCS 11



Артикул Item	Код №	L(mm)	KG	Box	Tray
21113	6731	25	0,2	1067	1/16

(RU) НАБОР БИТ РАЗНОПРОФИЛЬНЫХ С БИТОДЕРЖАТЕЛЕМ
(EN) SCREWDRIVER BIT SET
(PL) ZESTAW KONCÓWEK ŚRUBOKRĘTOWYCH

(DE) SCHRAUBENDREHERBITSATZ
(FR) EMBOUTS DE VISSAGE
(ES) PUNTAS DE DESTORNILLADORA

★ — + +
 1/4"
★ PH: 0.1x2-2x2-3
★ PZ: 1x2-2x2-3
○ HEX: 3-4-5-6
| SL: 4-5,5-6
★ TORX: T5-T6-T7-T8-T9-T10- T15-T20-T25-T27-T30-T40



Артикул Item	Код №	L(mm)	KG	Box	Tray
23113	8490	25	0,31	70	1/24

RU) НАБОР БИТ РАЗНОПРОФИЛЬНЫХ С БИТОДЕРЖАТЕЛЕМ
EN) SCREWDRIVER BIT SET
PL) ZESTAW KONCÓWEK ŚRUBOKRĘTOWYCH

DE) SCHRAUBENDREHERBITSATZ
FR) EMBOUTS DE VISSAGE
ES) PUNTAS DE DESTORNILLADORA



- 1/4" (F)x1/4" (F)
- PH: 0.1x2-2x2-3
- PZ: 1x2-2x2-3
- HEX: 3-4-5-6
- SL: 4-5-5-6
- TORX: T5-T6-T7-T8-T9-T10-T15-T20-T25-T27-T30-T40

1/4"
PCS 32



Артикул Item	Код №	L(mm)	KG	Box	Tray
23213	8492	25	0,29	—	1/24

RU) НАБОР БИТ СЕКРЕТНЫХ С БИТОДЕРЖАТЕЛЕМ
EN) SCREWDRIVER BIT SET
PL) ZESTAW KONCÓWEK ŚRUBOKRĘTOWYCH

DE) SCHRAUBENDREHERBITSATZ
FR) EMBOUTS DE VISSAGE
ES) PUNTAS DE DESTORNILLADORA

- 3-Torg: 6-8-10
- 4-Spanner: 4-6-8-10
- 4-Tri Wing: 1-2-3-4
- 9-Tamper TX: T8-T10-T15-T20-T25-T27-T30-T35-T40
- 6-Hex: 2-2.5-3-4-5-6 mm
- 6-Hex: 5/32"-9/64"-1/8"-7/64"-3/32"-5/64"

1/4"
PCS 33

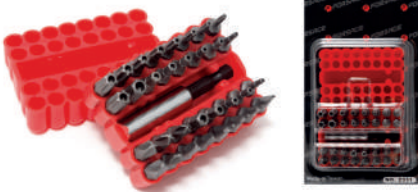

Артикул Item	Код №	L(mm)	KG	Box	Tray
2331	4557	25	0,245	169	1/72

RU) НАБОР БИТ TORX С БИТОДЕРЖАТЕЛЕМ
EN) SCREWDRIVER BIT SET
PL) ZESTAW KONCÓWEK ŚRUBOKRĘTOWYCH

DE) SCHRAUBENDREHERBITSATZ
FR) EMBOUTS DE VISSAGE
ES) PUNTAS DE DESTORNILLADORA

NEW

- T25-T30-T40-T45-T50-T55
- T25-T30-T40-T45-T50-T55
- 1/2" (F)x10mm

1/2"
PCS 7



Артикул Item	Код №	L(mm)	KG	Box	Tray
F-4074	27202	30	0,19	—	1/100
F-4074TH	27205	30	0,2	—	1/100

RU) НАБОР БИТ HEX С БИТОДЕРЖАТЕЛЕМ
EN) SCREWDRIVER BIT SET
PL) ZESTAW KONCÓWEK ŚRUBOKRĘTOWYCH

DE) SCHRAUBENDREHERBITSATZ
FR) EMBOUTS DE VISSAGE
ES) PUNTAS DE DESTORNILLADORA

NEW

- 4, 5, 6, 8, 10, 12
- 1/2" (F)x10mm

1/2"
PCS 7



Артикул Item	Код №	L(mm)	KG	Box	Tray
F-4075	27203	30	0,195	—	1/100

RU) НАБОР БИТ SPLINE С БИТОДЕРЖАТЕЛЕМ
EN) SCREWDRIVER BIT SET
PL) ZESTAW KONCÓWEK ŚRUBOKRĘTOWYCH

DE) SCHRAUBENDREHERBITSATZ
FR) EMBOUTS DE VISSAGE
ES) PUNTAS DE DESTORNILLADORA

NEW

- M5, M6, M8, M10, M12
- 1/2" (F)x10mm

1/2"
PCS 6



Артикул Item	Код №	L(mm)	KG	Box	Tray
F-4066	27204	30	0,18	—	1/100

RU) НАБОР БИТ RIBE С БИТОДЕРЖАТЕЛЕМ
EN) SCREWDRIVER BIT SET
PL) ZESTAW KONCÓWEK ŚRUBOKRĘTOWYCH

DE) SCHRAUBENDREHERBITSATZ
FR) EMBOUTS DE VISSAGE
ES) PUNTAS DE DESTORNILLADORA

NEW

- M5, M6, M7, M8, M10, M12, M14
- 1/2" (F)x10mm

1/2"
PCS 8



Артикул Item	Код №	L(mm)	KG	Box	Tray
F-4089	27206	30	0,21	—	1/100

RU) НАБОР БИТ TORX С БИТОДЕРЖАТЕЛЕМ
EN) SCREWDRIVER BIT SET
PL) ZESTAW KONCÓWEK ŚRUBOKRĘTOWYCH

DE) SCHRAUBENDREHERBITSATZ
FR) EMBOUTS DE VISSAGE
ES) PUNTAS DE DESTORNILLADORA

NEW

- T20-T25-T30-T40-T45-T50-T55
- T20-T25-T30-T40-T45-T50-T55
- 1/2" (F)x10mm

1/2"
PCS 15



Артикул Item	Код №	L(mm)	KG	Box	Tray
F-4156	27197	30/75	0,76	—	1/20
F-4156TH	27200	30/75	0,77	—	1/20

RU) НАБОР БИТ HEX С БИТОДЕРЖАТЕЛЕМ
EN) SCREWDRIVER BIT SET
PL) ZESTAW KONCÓWEK ŚRUBOKRĘTOWYCH

DE) SCHRAUBENDREHERBITSATZ
FR) EMBOUTS DE VISSAGE
ES) PUNTAS DE DESTORNILLADORA

NEW

- 4-8, 10, 12
- 1/2" (F)x10mm

1/2"
PCS 15



Артикул Item	Код №	L(mm)	KG	Box	Tray
F-4155	27198	30/75	0,829	—	1/20



RU НАБОР БИТ SPLINE С БИТОДЕРЖАТЕЛЕМ
EN SCREWDRIVER BIT SET
PL ZESTAW KONCÓWEK SRUBOKRĘTOWYCH

DE SCHRAUBENDREHERBITSATZ
FR EMBOUTS DE VISSAGE
ES PUNTAS DE DESTORNILLADORA

NEW

- M5,M6,M8,M10,M12
- 1/2" (F)x10mm

1/2"
PCS 11

Артикул Item	Код №	L(mm)	KG	Box	Case
F-4112	27199	30/75	0,68	—	1/20

RU НАБОР БИТ RIBE С БИТОДЕРЖАТЕЛЕМ
EN SCREWDRIVER BIT SET
PL ZESTAW KONCÓWEK SRUBOKRĘTOWYCH

DE SCHRAUBENDREHERBITSATZ
FR EMBOUTS DE VISSAGE
ES PUNTAS DE DESTORNILLADORA

NEW

- M6,M7,M8,M10,M12,M14
- 1/2" (F)x10mm

1/2"
PCS 15

Артикул Item	Код №	L(mm)	KG	Box	Case
F-4159(Биты15 пр)	27201	30/75	0,855	—	1/20

RU НАБОР БИТ РАЗНОПРОФИЛЬНЫХ С БИТОДЕРЖАТЕЛЕМ
EN SCREWDRIVER BIT SET
PL ZESTAW KONCÓWEK SRUBOKRĘTOWYCH

DE SCHRAUBENDREHERBITSATZ
FR EMBOUTS DE VISSAGE
ES PUNTAS DE DESTORNILLADORA

- HEX (L-30 mm) 4-5-6-7-8-10-12 mm
- HEX (L-75 mm) 4-5-6-7-8-10-12 mm
- TORX (L-30 mm) T20-T25-T30-T40-T45-T50-T55
- TORX (L-75 mm) T20-T25-T30-T40-T45-T50-T55
- SPLINE (L-30 mm) M5-M6-M8-M10-M12
- SPLINE (L-75 mm) M5-M6-M8-M10-M12
- 3/8"DRx10mm
- 1/2"DRx10mm

10mm
PCS 40

Артикул Item	Код №	L(mm)	KG	Box	Case
T4401	8391	75/30	1,61	—	1/10

RU НАБОР БИТ РАЗНОПРОФИЛЬНЫХ С БИТОДЕРЖАТЕЛЕМ
EN SCREWDRIVER BIT SET
PL ZESTAW KONCÓWEK SRUBOKRĘTOWYCH

DE SCHRAUBENDREHERBITSATZ
FR EMBOUTS DE VISSAGE
ES PUNTAS DE DESTORNILLADORA

NEW

- HEX (L-30 mm) 4-5-6-7-8-10-12 mm
- HEX (L-75 mm) 4-5-6-7-8-10-12 mm
- TORX (L-30 mm) T20-T25-T30-T40-T45-T50-T55
- TORX (L-75 mm) T20-T25-T30-T40-T45-T50-T55
- SPLINE (L-30 mm) M5-M6-M8-M10-M12
- SPLINE (L-75 mm) M5-M6-M8-M10-M12
- 3/8"DRx10mm
- 1/2"DRx10mm

10mm
PCS 40

Артикул Item	Код №	L(mm)	KG	Box	Case
F-4401	16933	75/30	1,93	—	1/100

RU НАБОР БИТ РАЗНОПРОФИЛЬНЫХ С БИТОДЕРЖАТЕЛЕМ
EN SCREWDRIVER BIT SET
PL ZESTAW KONCÓWEK SRUBOKRĘTOWYCH

DE SCHRAUBENDREHERBITSATZ
FR EMBOUTS DE VISSAGE
ES PUNTAS DE DESTORNILLADORA

- HEX (L-30 mm) 4-5-6-7-8-10-12 mm
- HEX (L-75 mm) 4-5-6-7-8-10-12 mm
- TORX (L-30 mm) T20-T25-T30-T40-T45-T50-T55
- TORX (L-75 mm) T20-T25-T30-T40-T45-T50-T55
- SPLINE (L-30 mm) M5-M6-M8-M10-M12
- SPLINE (L-75 mm) M5-M6-M8-M10-M12
- 3/8"DRx10mm
- 1/2"DRx10mm

10mm
PCS 40

Артикул Item	Код №	L(mm)	KG	Box	Case
4401	5453	75/30	2,2	1090	1/5

RU НАБОР ГОЛОВОК-БИТ TORX УДАРНЫХ
EN TORX IMPACT BIT SOCKET SET
PL ZESTAW GŁÓWIC BITÓW UDAROWYCH

- T30-T40-T45-T50-T55-T60-T70-T80

1/2"
PCS 8

Артикул Item	Код №	KG	Box	Case
4088	4009	1,13	—	—

RU НАБОР ГОЛОВОК-БИТ HEX УДАРНЫХ
EN TORX IMPACT BIT SOCKET SET
PL ZESTAW GŁÓWIC BITÓW UDAROWYCH

- H5-H6-H8-H10-H12-H14-H17-H19

1/2"
PCS 8

Артикул Item	Код №	KG	Box	Case
4087	4004	1,13	—	1/10

RU НАБОР БИТ И ГОЛОВОК РАЗНОПРОФИЛЬНЫХ С БИТОДЕРЖАТЕЛЕМ
EN SCREWDRIVER BIT SET
PL ZESTAW KONCÓWEK SRUBOKRĘTOWYCH

NEW

- SL 5/16»: 8, 10, 12mm
- PH 5/16»: 3,4
- PZ:PZ3,PZ
- Hex 5/16»: 7,8,10,12,14mm
- Torx 5/16»: T40,T45,T50,T55,T60,T70
- Torx 5/16»: T40,T45,T50,T55,T60,T70 с отверстием
- SL 1/4»: 4, 5, 5, 6, 5, 7mm
- PH 1/4»: 0, 1, 2, 3
- PZ 1/4»: 0, 1, 2, 3
- HEX 1/4»: 3,4,5,6,7,8mm
- Torx 1/4»: T8,T9,T10,T15,T20,T25,T27,T30,T40
- Torx 1/4»: T8,T9,T10,T15,T20,T25,T27,T30,T40 с отверстием
- Torx 1/4»: TS10,TS15,T0,T5,T7,TS30,TS40,TS45,TS50
- Spline:M8,M10,M12
- 1/2» HEX (L-55mm):14, 17, 19, 22, 24mm
- 1/2» HEX (L-140mm):10,11,13mm
- 1/2» HEX (L-160mm):5mm
- 1/2» HEX (L-230mm):7mm
- 1/2» TORX (L-100mm):T80
- 1/2» TORX (L-140mm):T40,T45,T50,T55,T60,T70
- 1/2» TORX (L-300mm):T30
- 1/2» Spline(L-55mm): M16
- 1/2» Spline(L-55mm): M17
- 1/2» Spline(L-55mm): M18
- 1/2» Spline(L-55mm): M19
- 1/2» Spline(L-55mm): M20
- 1/2» Spline(L-55mm): M21
- 1/2» Spline(L-55mm): M22
- 1/2» Spline(L-55mm): M23

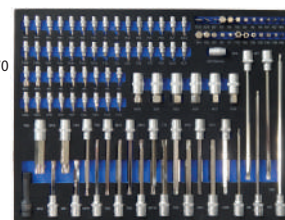
1/2" 1/4" 5/16"
PCS 101

Артикул Item	Код №	KG	Box	Case
F-K41011	28859	6,25	—	1/4

КЛЮЧ КОМБИНИРОВАННЫЙ**КЛЮЧ КОМБИНИРОВАННЫЙ С ПРОФИЛЕМ "SUPER DRIVE"****КЛЮЧ КОМБИНИРОВАННЫЙ : УДЛИНЕННЫЙ / TWIST / ТРЕЩОТОЧНЫЙ / ТРЕЩОТОЧНЫЙ С РЕВЕРСОМ / ТРЕЩОТОЧНЫЙ С ШАРНИРОМ****КЛЮЧ РОЖКОВЫЙ / СЪЕМНЫЙ****КЛЮЧ НАКИДНОЙ ОТОГНУТЫЙ****КЛЮЧ РОЖКОВЫЙ УДАРНЫЙ / УДЛИНЕННЫЙ****КЛЮЧ НАКИДНОЙ УДАРНЫЙ / УДЛИНЕННЫЙ****КЛЮЧ НАКИДНОЙ ЭКСТРА ДЛИННЫЙ****КЛЮЧ НАКИДНОЙ С-ОБРАЗНЫЙ / S-ОБРАЗНЫЙ /****КЛЮЧ НАКИДНОЙ Е-ПРОФИЛЬ****КЛЮЧ РАЗРЕЗНОЙ СЪЕМНЫЙ****КЛЮЧ РАЗРЕЗНОЙ / ОТОГНУТЫЙ****КЛЮЧ КОМБИНИРОВАННЫЙ ТРЕЩОТОЧНЫЙ****РАЗРЕЗНОЙ / РАЗРЕЗНОЙ С ШАРНИРОМ****КЛЮЧ ТРЕЩОТОЧНЫЙ СТУПИЧНЫЙ УСИЛЕННЫЙ****КЛЮЧ РАДИУСНЫЙ УДАРНЫЙ****НАБОР КЛЮЧЕЙ: КОМБИНИРОВАННЫХ / С****ПРОФИЛЕМ "RATCHET DRIVE" / С ДИНАМИЧЕСКИМ****ПРОФИЛЕМ / С ПРОФИЛЕМ "SUPER DRIVE" /****ТРЕЩОТОЧНЫХ / С РЕВЕРСОМ / С ШАРНИРОМ /****РОЖКОВЫХ ОДНОСТОРОННИХ / НАКИДНЫХ****ОТОГНУТЫХ / УДЛИНЕННЫЙ ИЗОГНУТЫЙ СО****СМЕННЫМИ НАСАДКАМИ /****НАБОР КЛЮЧЕЙ РАЗРЕЗНЫХ СЪЕМНЫХ****НАБОР КЛЮЧЕЙ НАКИДНЫХ Е (S) -ПРОФИЛЬ****ДЕРЖАТЕЛЬ МАГНИТНЫЙ****ПОЛОТНО-ДЕРЖАТЕЛЬ**

Хром-ванадиевый сплав, из которого изготовлены все инструменты FORSAGE, обеспечивает гаечным ключам надежность, сильное сопротивление износу и, следовательно, долговечность независимо от сферы применения.

Оптимальная конструкция и точность ключей FORSAGE гарантируют удобный и эффективный доступ к крепежу. Разнообразие гаечных ключей FORSAGE по видам и размерам позволяет с успехом решить запросы многопрофильных клиентов в объемах как небольших, так и масштабных производств.

CR-Valloy, all FORSAGE tools are made of, provides wrenches with reliability, strong resistance to wear and, thus, durability in dependent of application.

The optimal design and accuracy of FORSAGE wrenches warranty convenient and effective access for fastening. Diversity of FORSAGE wrenches as per type and size allows for satisfaction of requirements of multi-profile customers in both small- and large-scale manufacturing facilities.



(RU) КЛЮЧ КОМБИНИРОВАННЫЙ
(EN) COMBINATION SPANNER
(PL) MAULRINGSCHLUSSEL

(DE) MAULRINGSCHLUSSEL
(FR) CLE MIXTE À CLIQUET
(ES) COMBINADA CON LLAVE DE ESTRELLA



Артикул Item	Код №	Размер (mm) Size (mm)	KG			
F-75506	9100	6	0,024	—	1/500	NEW
75507	9101	7	0,025	2 178	1/500	
75508	9102	8	0,032	1 447	1/500	
75509	9103	9	0,034	2 107	1/500	
75510	9104	10	0,045	885	1/400	
75511	9105	11	0,059	1 489	1/300	
75512	9106	12	0,065	1 917	1/300	
75513	9107	13	0,086	1 107	1/250	
75514	9108	14	0,094	1 575	1/200	
75515	9109	15	0,104	3 065	1/200	
75516	9110	16	0,128	2 595	1/150	
75517	9111	17	0,14	2 679	1/150	
75518	9112	18	0,172	1 295	1/120	
F-75519	9113	19	0,178	—	1/100	NEW
75520	9114	20	0,205	173	—	
75521	9115	21	0,223	852	1/80	
F-75522	9116	22	0,267	—	1/80	NEW
75523	9626	23	0,29	95	1/60	
75524	9117	24	0,35	573	1/60	
75525	9627	25	0,36	129	1/50	
75526	9628	26	0,449	214	1/50	
75527	9118	27	0,424	1 116	1/50	
75528	9092	28	0,46	—	1/50	
75529	7240	29	0,47	—	1/40	
75530	9119	30	0,513	793	1/40	
75532	9120	32	0,647	1 242	1/30	
75533	6400	33	0,668	166	1/30	
75534	6402	34	0,674	263	1/30	
75535	6426	35	0,835	244	1/30	
75536	6433	36	0,807	379	1/30	
75538	6434	38	0,915	258	1/20	
75541	6435	41	1,205	253	1/20	
75546	6436	46	1,68	175	1/12	
75548	6439	48	2	21	1/12	
75550	6442	50	2,15	246	1/12	
75555	6446	55	2,97	1	1/8	
75560	6465	60	3,77	57	1/5	
75565	6467	65	4,2	38	1/6	
F-75570	25622	70	6,67	—	1/3	NEW
F-75575	25623	75	6,96	—	1/3	NEW

(RU) КЛЮЧ КОМБИНИРОВАННЫЙ "PROFI"
(EN) COMBINATION SPANNER
(PL) MAULRINGSCHLUSSEL

(DE) MAULRINGSCHLUSSEL
(FR) CLE MIXTE À CLIQUET
(ES) COMBINADA CON LLAVE DE ESTRELLA

NEW



Артикул Item	Код №	Размер (mm) Size (mm)	KG			
F-75606	18250	6	0,032	1/500		
F-75607	18251	7	0,038	1/500		
F-75608	18252	8	0,043	1/300		
F-75609	18253	9	0,054	1/250		
F-75610	18254	10	0,06	1/250		
F-75611	18255	11	0,075	1/250		
F-75612	18256	12	0,082	1/150		
F-75613	18257	13	0,105	1/100		
F-75614	18258	14	0,125	1/150		
F-75615	18259	15	0,135	1/150		
F-75616	18260	16	0,151	1/100		
F-75617	18261	17	0,178	1/100		
F-75618	18262	18	0,215	1/100		
F-75619	18263	19	0,225	1/100		
F-75620	18264	20	0,254	1/50		
F-75621	18265	21	0,292	1/48		
F-75622	18268	22	0,335	1/48		
F-75623	18269	23	0,385	1/48		
F-75624	18270	24	0,405	1/50		
F-75625	18271	25	0,464	1/25		
F-75626	18272	26	0,488	1/25		
F-75627	18273	27	0,57	1/25		
F-75628	18274	28	0,665	1/25		
F-75629	18275	29	0,68	1/25		
F-75630	18276	30	0,67	1/25		
F-75632	18277	32	0,81	1/25		

(RU) КЛЮЧ КОМБИНИРОВАННЫЙ С ПРОФИЛЕМ "SUPER DRIVE"
(EN) COMBINATION SPANNER
(PL) MAULRINGSCHLUSSEL

(DE) MAULRINGSCHLUSSEL
(FR) CLE MIXTE À CLIQUET
(ES) COMBINADA CON LLAVE DE ESTRELLA

NEW



Артикул Item	Код №	Размер (mm) Size (mm)	KG		
F-75506SD	27251	6	0,038	1/500	
F-75507SD	27252	7	0,048	1/500	
F-75508SD	27254	8	0,053	1/300	
F-75509SD	27255	9	0,058	1/250	
F-75510SD	27257	10	0,071	1/250	
F-75511SD	27258	11	0,075	1/250	
F-75512SD	27260	12	0,085	1/200	
F-75513SD	27262	13	0,11	1/100	
F-75514SD	27264	14	0,126	1/150	
F-75515SD	27266	15	0,138	1/150	
F-75516SD	27268	16	0,16	1/100	
F-75517SD	27270	17	0,186	1/100	
F-75518SD	27272	18	0,216	1/100	
F-75519SD	27274	19	0,22	1/100	
F-75520SD	27275	20	0,254	1/50	
F-75521SD	27276	21	0,294	1/50	
F-75522SD	27277	22	0,346	1/50	
F-75523SD	27278	23	0,376	1/50	
F-75524SD	27279	24	0,392	1/50	
F-75525SD	27280	25	0,47	1/25	
F-75526SD	27281	26	0,496	1/25	
F-75527SD	27282	27	0,573	1/25	
F-75528SD	27283	28	0,665	1/25	
F-75529SD	27284	29	0,675	1/25	
F-75530SD	27285	30	0,68	1/25	
F-75532SD	27286	32	0,82	1/25	

(RU) КЛЮЧ КОМБИНИРОВАННЫЙ УДЛИНЕННЫЙ
(EN) COMBINATION SPANNER
(PL) MAULRINGSCHLUSSEL

(DE) MAULRINGSCHLUSSEL
(FR) CLE MIXTE À CLIQUET
(ES) COMBINADA CON LLAVE DE ESTRELLA

NEW



Артикул Item	Код №	Размер (mm) Size (mm)	KG		
F-75508L	27253	8	0,07	1/250	
F-75510L	27256	10	0,086	1/250	
F-75512L	27259	12	0,109	1/100	
F-75513L	27261	13	0,125	1/100	
F-75514L	27263	14	0,148	1/100	
F-75515L	27265	15	0,175	1/100	
F-75516L	27267	16	0,19	1/100	
F-75517L	27269	17	0,25	1/50	
F-75518L	27271	18	0,26	1/50	
F-75519L	27273	19	0,295	1/50	

(RU) КЛЮЧ КОМБИНИРОВАННЫЙ TWIST
(EN) COMBINATION SPANNER TWIST
(PL) KLUCZ PŁASKO-OCZKOWY TWIST

(DE) MAULRINGSCHLUSSEL TWIST
(FR) CLE MIXTE À CLIQUET TWIST
(ES) COMBINADA CON LLAVE DE ESTRELLA TWIST



Артикул Item	Код №	Размер (mm) Size (mm)	KG		
75506T	9971	6	0,018	41	
75507T	9972	7	0,025	112	
75508T	9973	8	0,03	181	
75509T	9974	9	0,035	45	
75510T	9975	10	0,045	2	
75511T	9976	11	0,05	25	
75512T	9977	12	0,065	157	
75513T	9978	13	0,077	105	
75514T	9979	14	0,09	202	
75515T	9980	15	0,102	273	
75516T	9981	16	0,115	191	
75517T	9982	17	0,135	138	
75518T	9983	18	0,156	191	
75519T	9984	19	0,182	153	
75521T	9985	21	0,22	20	
75522T	9986	22	0,24	40	
75524T	9987	24	0,296	—	
75527T	9988	27	0,405	9	
75530T	9989	30	0,52	15	
75532T	9990	32	0,586	9	

RU КЛЮЧ КОМБИНИРОВАННЫЙ ТРЕЩОТЧНЫЙ
EN COMBINATION SPANNER
PL KLUCZ PŁASKO-OCZKOWY

DE MAULRINGSCHLUSSEL
FR CLE MIXTE À CLIQUET
ES COMBINADA CON LLAVE DE ESTRELLA



Артикул Item	Код №	Размер (mm) Size (mm)	KG	📦	📦
75707	9881	7	0,038	245	1/264
75708	9882	8	0,042	519	1/264
75709	6555	9	0,042	262	1/264
75710	9883	10	0,063	946	1/336
75711	9884	11	0,091	323	1/264
75712	9885	12	0,091	686	1/264
75713	9886	13	0,104	944	1/336
75714	9887	14	0,129	260	1/264
75715	9888	15	0,129	362	1/264
75716	9889	16	0,136	416	1/264
75717	9890	17	0,194	201	1/72
75718	9891	18	0,259	176	1/108
75719	9892	19	0,194	211	1/72
75721	9893	21	0,425	163	1/80
75722	9894	22	0,425	75	1/80
75724	9895	24	0,55	88	1/20
75727	9896	27	0,8	177	1/20
75730	9897	30	1,1	113	1/20
75732	9898	32	1,35	139	1/20

RU КЛЮЧ КОМБИНИРОВАННЫЙ ТРЕЩОТЧНЫЙ TWIST
EN COMBINATION RATCHET WRENCH TWIST
PL KLUCZ PŁASKO-OCZKOWY Z GRZECHOTKĄ TWIST

DE RATSCHENRINGMAULSCHLUSSEL TWIST
FR CLE MIXTE À CLIQUET TWIST
ES LLAVE COMBINADA FIJA ABIERTA Y CARRACA TWIST



Артикул Item	Код №	Размер (mm) Size (mm)	KG	📦	📦
75708T	9991	8	0,05	26	
75710T	9992	10	0,062	—	
75712T	9993	12	0,08	14	
75713T	9994	13	0,1	—	
75714T	9995	14	0,11	3	
75715T	9996	15	0,145	56	
75716T	9997	16	0,155	19	
75717T	9998	17	0,186	41	
75718T	9999	18	0,22	35	
75719T	8704	19	0,252	36	
75721T	8705	21	0,395	16	
75722T	8733	22	0,38	17	
75724T	8734	24	0,27	—	

RU КЛЮЧ КОМБИНИРОВАННЫЙ ТРЕЩОТЧНЫЙ С РЕВЕРСОМ
EN COMBINATION SPANNER TWIST
PL KLUCZ PŁASKO-OCZKOWY TWIST

DE MAULRINGSCHLUSSEL TWIST
FR CLE MIXTE À CLIQUET TWIST
ES COMBINADA CON LLAVE DE ESTRELLA TWIST



Артикул Item	Код №	Размер (mm) Size (mm)	KG	📦	📦
75708R	9914	8	0,048	76	
75709R	9915	9	0,056	15	
75710R	9916	10	0,073	54	
75711R	9917	11	0,08	13	
75712R	9918	12	0,092	73	
75713R	9919	13	0,118	65	
75714R	9920	14	0,138	101	
75715R	9921	15	0,175	108	
75716R	9922	16	0,175	80	
75717R	9923	17	0,22	72	
75718R	9924	18	0,26	113	
75719R	9925	19	0,3	95	

RU КЛЮЧ КОМБИНИРОВАННЫЙ ТРЕЩОТЧНЫЙ С ШАРНИРОМ
EN COMBINATION RATCHET WRENCH
PL KLUCZ PŁASKO-OCZKOWY Z GRZECHOTKĄ I PRZĘGUBEM

DE RATSCHENRINGMAULSCHLUSSEL
FR CLE MIXTE À CLIQUET
ES LLAVE COMBINADA FIJA ABIERTA Y CARRACA



Артикул Item	Код №	Размер (mm) Size (mm)	KG	📦	📦
75707F	6401	7	0,045	240	1/264
75708F	9899	8	0,045	522	1/264
75709F	9900	9	0,08	58	—
75710F	9901	10	0,063	985	1/168
75711F	9902	11	0,071	196	1/168
75712F	9903	12	0,091	452	1/264
75713F	9904	13	0,113	538	1/168
75714F	9905	14	0,146	759	1/168
75715F	9906	15	0,167	386	1/168
75716F	9907	16	0,167	371	1/168
75717F	9908	17	0,222	370	1/72
75718F	9909	18	0,236	306	1/72
75719F	9910	19	0,2	229	1/120
75721F	9911	21	0,406	265	1/64
75722F	9912	22	0,65	156	1/40
75724F	9913	24	0,55	91	1/20
75727F	6430	27	0,8	—	1/20
75730F	6440	30	1,1	89	1/20
75732F	6443	32	1,35	97	1/20

RU КЛЮЧ РОЖКОВЫЙ
EN DOUBLE OPEN END SPANNER
PL KLUCZ PŁASKI

DE DOPPELMAULSCHLUSSEL
FR CLE PLATE
ES LLAVE FIJA



Артикул Item	Код №	Размер (mm) Size (mm)	KG	📦	📦
7540607	9931	6X7	0,022	414	1/450
7540708	9932	7X8	0,028	398	1/430
F-7540810	9933	8X10	0,04	—	1/500
7541011	9934	10X11	0,052	336	1/380
F-7541012	9935	10X12	0,053	—	1/380
7541013	9936	10X13	0,064	193	1/300
F-7541113	9937	11X13	0,071	—	1/300
F-7541213	9938	12X13	0,075	—	1/300
F-7541214	9939	12X14	0,077	—	1/300
7541315	9940	13X15	0,097	320	1/200
F-7541317	9941	13X17	0,129	—	1/200
F-7541417	5767	14x17	0,127	—	1/200
7541618	9942	16X18	0,145	395	1/200
F-7541719	9943	17X19	0,175	—	1/120
7541922	9944	19X22	0,223	310	1/100
F-7542022	9945	20X22	0,231	—	1/100
F-7542123	9946	21X23	0,256	—	1/80
7542224	9947	22X24	0,303	172	1/100
7542427	9948	24X27	0,368	224	1/60
7542730	9949	27X30	0,494	282	1/50
7542732	9950	27X32	0,47	273	1/40
7543032	9951	30X32	0,518	241	1/40
7543236	9952	32X36	0,673	—	1/30
7543436	9953	34X36	0,774	75	1/30
7543641	9954	36X41	1,007	—	1/25
7544146	9955	41X46	1,579	—	1/10
7544650	9956	46X50	2,209	40	1/10



(RU) КЛЮЧ РОЖКОВЫЙ
(EN) DOUBLE OPEN END SPANNER
(PL) KLUCZ PŁASKI

(DE) DOPPELMAULSCHLUSSEL
(FR) CLE PLATE
(ES) LLAVE FIJA



Артикул Item	Код №	Размер (mm) Size (mm)	KG		
89410	7 107	10	0,023	1 984	1/1000
89412	7 121	12	0,028	1 584	1/800
89413	7 179	13	0,041	1 984	1/500
89414	7 193	14	0,046	1 487	1/500
89415	7 198	15	0,053	1 189	1/400
89416	7 442	16	0,059	887	1/300
89417	7 839	17	0,067	887	1/300
89418	7 841	18	0,076	588	1/200
89419	7 842	19	0,086	988	1/200
89421	7 852	21	0,112	384	1/200
89422	7 866	22	0,123	590	1/200
89424	8 227	24	0,146	786	1/160
89427	8 508	27	0,25	386	1/100
89430	8 509	30	0,27	388	1/80
89432	8 516	32	0,355	408	1/60
89434	8 534	34	0,41	227	1/40
89436	8 535	36	0,483	586	1/40

(RU) КЛЮЧ РОЖКОВЫЙ СЪЕМНЫЙ
(EN) DOUBLE OPEN END SPANNER
(PL) KLUCZ PŁASKI

(DE) DOPPELMAULSCHLUSSEL
(FR) CLE PLATE
(ES) LLAVE FIJA

NEW



Артикул Item	Код №	Размер (mm) Size (mm)	KG		
F-751310A	27244	10	0,05	1/250	
F-751312A	27245	12	0,054	1/250	
F-751313A	27246	13	0,058	1/250	
F-751314A	27247	14	0,066	1/250	
F-751315A	27248	15	0,072	1/250	
F-751317A	27249	17	0,088	1/125	
F-751319A	27250	19	0,094	1/125	

(RU) КЛЮЧ НАКИДНОЙ ОТОГНУТЫЙ НА 75°
(EN) COMBINATION RATCHET WRENCH
(PL) KLUCZ PŁASKO-OCZKOWY Z GRZECHOTKĄ

(DE) RATSCHENRINGMAULSCHLUSSEL
(FR) CLE MIXTE A CLIQUET
(ES) LLAVE COMBINADA FIJA ABIERTA Y CARRACA



75°

Артикул Item	Код №	Размер (mm) Size (mm)	KG		
7590607	4 491	6x7	0,055	114	
7590809	4 490	8x9	0,065	97	
F-7590810	9957	8X10	0,074	—	1/300
7591011	9 958	10X11	0,096	401	1/200
F-7591012	9959	10X12	0,11	—	1/200
7591213	9 960	12X13	0,135	265	1/150
F-7591214	9961	12X14	0,135	—	1/125
7591415	9 962	14X15	0,175	214	1/120
7591617	9 963	16X17	0,224	257	1/100
7591719	9 964	17X19	0,24	270	1/80
7591819	9 965	18X19	0,266	172	1/80
7592123	9 966	21X23	0,424	224	1/50
7592224	9 967	22X24	0,372	284	1/50
7592326	4 486	23x26	0,468	28	—
7592427	9 968	24X27	0,509	230	1/40
7593032	9 969	30X32	0,703	58	1/15
F-7593236	5945	32x36	0,905	—	1/30

(RU) КЛЮЧ РОЖКОВЫЙ УДАРНЫЙ
(EN) OPEN END IMPACT WRENCH
(PL) KLUCZ DO POBIJANIA PŁASKI

(DE) SCHLAGSCHRAUBENSCHLUSSEL
(FR) CLE À FRAPPER PLATE
(ES) LLAVE DE BOCA ABIERTA PARA USARSE DANDO GOLPES



Артикул Item	Код №	Размер (mm) Size (mm)	KG		
F-79124	19201	24	0,285	—	1/40
F-79127	19202	27	0,365	—	1/40
F-79130	19203	30	0,505	—	1/40
F-79132	19204	32	0,505	—	1/40
F-79134	19205	34	0,615	—	1/40
79136	2 255	36	0,69	130	1/30
79141	2 257	41	0,84	15	1/16
79146	2 346	46	1,079	—	1/12
79150	2 347	50	1,26	—	1/16
79155	2 535	55	2,28	8	1/10
79160	2 680	60	2,3	—	1/8
79165	2 751	65	3,5	14	1/10
79170	2 762	70	3,5	6	1/6
79175	2 840	75	4,48	26	1/5
79180	2 857	80	5,36	8	1/5
79185	2 921	85	5,4	1	1/4
79190	3 378	90	6	1	1/3
79195	3 465	95	6,4	—	1/3
791100	3 498	100	9,6	2	1/2
F-791105	19197	105	8,133	—	1/3
F-791110	19198	110	10,08	—	1/2
F-791115	19199	115	10,05	—	1/2
F-791120	19200	120	12,5	—	1/2

(RU) КЛЮЧ РОЖКОВЫЙ УДАРНЫЙ УДЛИНЕННОЙ
(EN) OPEN END IMPACT WRENCH
(PL) KLUCZ DO POBIJANIA PŁASKI

(DE) SCHLAGSCHRAUBENSCHLUSSEL
(FR) CLE A FRAPPER PLATE
(ES) LLAVE DE BOCA ABIERTA PARA USARSE DANDO GOLPES



Артикул Item	Код №	Размер (mm) Size (mm)	KG		
89441	8 537	41	0,657	407	1/30
89446	8 544	46	0,823	287	1/30
89450	8 545	50	1,05	188	1/20
89455	8 547	55	1,4	197	1/15
89460	8 549	60	1,54	158	1/12
89465	8 550	65	1,9	103	1/12
89470	8 559	70	2,59	101	1/8
89475	8 638	75	2,67	79	1/8
89480	8 639	80	3,55	49	1/6
89485	8 641	85	4,1	52	1/5
89490	8 642	90	4,5	58	1/5
89495	8 643	95	5,6	38	1/4

(RU) КЛЮЧ НАКИДНОЙ УДАРНЫЙ
(EN) RING IMPACT WRENCH
(PL) KLUCZ DO ROBUJANIA OCZKOWY

(DE) SCHLAGRINGSCHLUSSEL
(FR) CLE A FRAPPER œIL
(ES) LLAVE DE MULETILLA PARA USARSE DANDO GOLPES



Артикул Item	Код №	Размер (mm) Size (mm)	L (mm)	KG	KG	KG	NEW
F-79324	19241	24	165	0,275	—	1/40	NEW
F-79327	19242	27	180	0,335	—	1/40	NEW
F-79330	19243	30	185	0,435	—	1/40	NEW
F-79332	19244	32	190	0,435	—	1/40	NEW
F-79334	19245	34	190	0,415	—	1/40	NEW
79336	2 934	36	—	0,65	22	1/35	
79341	2 944	41	—	0,75	—	1/25	
79346	3 058	46	—	0,98	33	1/25	
79350	3 071	50	—	1,15	—	1/16	
79355	3 111	55	—	1,6	24	1/16	
79360	3 142	60	—	2,1	—	1/12	
79365	3 164	65	—	2,5	—	1/110	
79370	3 173	70	—	3,1	1	1/10	
79375	3 175	75	—	3,9	—	1/96	
79380	3 179	80	—	4,23	—	1/5	
79385	3 211	85	—	4,8	—	1/5	
79390	3 233	90	—	5,6	2	1/4	
79395	3 236	95	—	6	1	1/4	
793100	3 259	100	—	8,8	—	1/3	
F-793105	19221	105	400	6,433	—	1/3	NEW
F-793110	19222	110	430	8,15	—	1/2	NEW
F-793115	19223	115	430	7,9	—	1/2	NEW
F-793120	19224	120	470	9,7	—	1/2	NEW
F-793125	19225	125	475	20,5	—	1/2	NEW
F-793130	19226	130	500	13,5	—	1/2	NEW
F-793135	19227	135	500	12,5	—	1/2	NEW
F-793140	19228	140	535	14,5	—	1/2	NEW
F-793145	19229	145	535	14,5	—	1/2	NEW
F-793150	19230	150	565	31	—	1/1	NEW
F-793155	19231	155	565	31	—	1/1	NEW
F-793160	19232	160	595	34	—	1/1	NEW
F-793165	19233	165	595	34	—	1/1	NEW
F-793170	19234	170	625	38	—	1/1	NEW
F-793175	19235	175	630	38	—	1/1	NEW
F-793180	19236	180	650	41	—	1/1	NEW
F-793185	19237	185	655	41	—	1/1	NEW
F-793190	19238	190	680	45	—	1/1	NEW
F-793195	19239	195	690	45	—	1/1	NEW
F-793200	19240	200	710	49	—	1/1	NEW

(RU) КЛЮЧ НАКИДНОЙ УДАРНЫЙ УДЛИНЕННЫЙ
(EN) RING IMPACT WRENCH
(PL) KLUCZ DO ROBUJANIA OCZKOWY

(DE) SCHLAGRINGSCHLUSSEL
(FR) CLE A FRAPPER œIL
(ES) LLAVE DE MULETILLA PARA USARSE DANDO GOLPES

NEW



Артикул Item	Код №	Размер (mm) Size (mm)	L (mm)	KG	KG	KG	NEW
F-79230	19206	30	285	0,542	1/48		
F-79232	19207	32	285	0,542	1/48		
F-79234	19208	34	285	0,563	1/48		
F-79236	19209	36	295	0,722	1/36		
F-79238	19210	38	305	0,778	1/36		
F-79241	19211	41	315	0,958	1/24		
F-79246	19212	46	330	1,167	1/24		
F-79250	19213	50	315	1,417	1/12		
F-79255	19214	55	360	1,5	1/12		
F-79260	19215	60	380	1,75	1/12		
F-79265	19216	65	395	2	1/12		
F-79270	19217	70	415	2,75	1/8		
F-79275	19218	75	415	2,875	1/8		
F-79280	19219	80	450	3,875	1/8		
F-79285	19220	85	455	3,75	1/8		

(RU) КЛЮЧ НАКИДНОЙ ЭКСТРА ДЛИННЫЙ
(EN) BI-HEXAGONAL RING SPANNER
(PL) KLUCZ OCZKOWY ODGIĘTY

(DE) DOPPELRINGSCHLUSSEL
(FR) CLE CONTRE-COUEE
(ES) LLAVE DE ESTRELLA



Артикул Item	Код №	Размер (mm) Size (mm)	KG	KG	KG	NEW
F-7600810	17754	08x10				
F-7601011	17758	10x11				
F-7601012	17759	10x12				
F-7601113	17755	11x13				
F-7601214	17760	12x14				
F-7601315	17761	13x15				
F-7601415	17762	14x15				
F-7601517	17763	15x17				
F-7601617	17764	16x17				
F-7601618	17765	16x18				
F-7601719	17766	17x19				
F-7601819	17767	18x19				
F-7601921	17768	19x21				
F-7602021	17769	20x21				
F-7602224	17770	22x24				

(RU) КЛЮЧ НАКИДНОЙ С-ОБРАЗНЫЙ
(EN) BI-HEXAGONAL RING SPANNER
(PL) KLUCZ OCZKOWY ODGIĘTY

(DE) DOPPELRINGSCHLUSSEL
(FR) CLE CONTRE-COUEE
(ES) LLAVE DE ESTRELLA

NEW



Артикул Item	Код №	Размер (mm) Size (mm)	KG	KG	KG	NEW
F-7611011	27234	10x11	0,094	1/250		
F-7611213	27235	12x13	0,115	1/200		
F-7611415	27236	14x15	0,15	1/100		
F-7611617	27237	16x17	0,18	1/100		
F-7611819	27238	18x19	0,205	1/100		

(RU) КЛЮЧ НАКИДНОЙ С-ОБРАЗНЫЙ
(EN) BI-HEXAGONAL RING SPANNER
(PL) KLUCZ OCZKOWY ODGIĘTY

(DE) DOPPELRINGSCHLUSSEL
(FR) CLE CONTRE-COUEE
(ES) LLAVE DE ESTRELLA

NEW



Артикул Item	Код №	Размер (mm) Size (mm)	KG	KG	KG	NEW
F-7611011A	27287	10x11	0,084	1/250		
F-7611213A	27288	12x13	0,101	1/140		
F-7611415A	27289	14x15	0,148	1/100		
F-7611617A	27290	16x17	0,205	1/100		
F-7611819A	27291	18x19	0,21	1/100		

(RU) КЛЮЧ НАКИДНОЙ Е-ПРОФИЛЬ
(EN) BI-HEXAGONAL RING SPANNER
(PL) KLUCZ OCZKOWY ODGIĘTY

(DE) DOPPELRINGSCHLUSSEL
(FR) CLE CONTRE-COUEE
(ES) LLAVE DE ESTRELLA

NEW



Артикул Item	Код №	Размер Size	KG	KG	KG	NEW
F-7560608	27230	E6xE8	0,046	1/400		
F-7561012	27231	E10xE12	0,055	1/250		
F-7561418	27232	E14xE18	0,105	1/100		
F-7562024	27233	E20xE24	0,18	1/100		

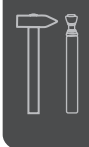

RU КЛЮЧ НАКИДНОЙ "MULTI"
EN BI-HEXAGONAL RING SPANNER
PL KLUCZ OCZKOWY ODGIĘTY

DE DOPPELRINGSCHLUSSEL
FR CLE CONTRE-COUDÉE
ES LLAVE DE ESTRELLA

NEW



Артикул Item	Код №	Размер (mm) Size (mm)	KG	📦	📦
F-9E003	27292	8-13, 14-22	0,33	1/50	

RU КЛЮЧ РАЗРЕЗНОЙ СЪЕМНЫЙ
EN FLARE NUT WRENCH
PL KLUCZ OCZKOWY POŁOTWARTY

DE SCHRAUBENSCHLUSSEL, HALBOFFEN
FR CLE MIXTE À CLIQUET
ES LLAVE SEMIABIERTA

NEW



Артикул Item	Код №	Размер (mm) Size (mm)	KG	📦	📦
F-751310	27223	10	0,046	1/250	
F-751312	27224	12	0,053	1/250	
F-751313	27225	13	0,06	1/200	
F-751314	27226	14	0,064	1/250	
F-751315	27227	15	0,073	1/125	
F-751317	27228	17	0,087	1/125	
F-751319	27229	19	0,098	1/125	

RU КЛЮЧ РАЗРЕЗНОЙ
EN FLARE NUT WRENCH
PL KLUCZ OCZKOWY POŁOTWARTY

DE SCHRAUBENSCHLUSSEL, HALBOFFEN
FR CLE MIXTE À CLIQUET
ES LLAVE SEMIABIERTA



Артикул Item	Код №	Размер (mm) Size (mm)	KG	📦	📦	NEW
7510810	9 629	8x10	0,048	530	1/250	
7510911	5 449	9x11	0,066	538	1/250	
7511011	5 455	10x11	0,066	1 048	1/250	
7511012	5 456	10x12	0,066	—	1/240	
7511113	9 630	11x13	0,096	1 334	1/150	
F-7511213	5459	12x13	0,105	—	1/250	NEW
7511214	9 631	12x14	0,122	285	1/150	
7511417	5 460	14x17	0,17	—	1/100	
7511618	4 575	16x18	0,2	—	—	
7511719	9 632	17x19	0,22	—	1/100	
7511922	4 582	19x22	0,27	—	1/50	
7512427	4 583	24x27	0,39	—	1/30	
7513032	4 588	30x32	0,49	50	1/30	

RU КЛЮЧ РАЗРЕЗНОЙ ОТОГНУТЫЙ 45°
EN COMBINATION SPANNER
PL KLUCZ PŁASKO-OCZKOWY

DE MAULRINGSCHLUSSEL
FR CLE MIXTE À CLIQUET
ES COMBINADA CON LLAVE DE ESTRELLA



45°

Артикул Item	Код №	Размер (mm) Size (mm)
F-7511011B	17772	10x11
F-7511214B	17773	12x14
F-7511417B	17774	14x17

RU КЛЮЧ КОМБИНИРОВАННЫЙ ТРЕЩОТЧНЫЙ РАЗРЕЗНОЙ
EN COMBINATION RATCHET CUTTER
PL



Артикул Item	Код №	Размер (mm) Size (mm)	KG	📦	📦
75708N	8 726	8	0,103	195	1/120
75709N	8 727	9	0,104	212	1/120
75710N	8 728	10	0,111	168	1/120
75711N	8 732	11	0,127	200	1/120
75712N	8 748	12	0,128	201	1/120
75713N	8 759	13	0,172	183	1/120
75714N	8 777	14	0,172	204	1/120
75717N	8 790	17	0,23	207	1/60
75719N	8 791	19	0,305	211	1/60

RU КЛЮЧ КОМБИНИРОВАННЫЙ ТРЕЩОТЧНЫЙ РАЗРЕЗНОЙ С ШАРНИРОМ
EN COMBINATION RATCHET CUTTER SWIVEL RATCHET SET
PL



Артикул Item	Код №	Размер (mm) Size (mm)	KG	📦	📦
75708FN	7 373	8	0,096	215	1/120
75709FN	7 381	9	0,1	215	1/120
75710FN	7 383	10	0,108	212	1/120
75711FN	7 385	11	0,13	214	1/120
75712FN	7 418	12	0,142	213	1/120
75713FN	7 428	13	0,168	214	1/120
75714FN	7 491	14	0,185	215	1/120
75717FN	7 495	17	0,292	215	1/60
75719FN	7 505	19	0,325	216	1/60

RU КЛЮЧ ТРЕЩОТЧНЫЙ СТУПИЧНЫЙ УСИЛЕННЫЙ
EN RATCHET WRENCH
PL KLUCZ NASADKOWY Z GRZECHOTKĄ

DE GERUSTRATSCH
FR CLE À TUBE À CLIQUET
ES LLAVE DE VASO CON CARRACA



Артикул Item	Код №	Размер (mm) Size (mm)	KG	📦	📦	NEW
F-8221721	18557	17x21	0,5	—	1/40	NEW
F-8221719	4759	17x19	0,5	—	1/40	NEW
F-8221921	18558	19x21	0,5	—	1/40	NEW
F-8221922	18559	19x22	0,5	—	1/40	NEW
F-8221924	18560	19x24	0,656	—	1/32	
8222224	4 760	22x24	0,861	64	1/30	NEW
F-8222427	18561	24x27	0,656	—	1/32	
8222430	6 898	24x30	1,25	33	1/20	
8222730	4 772	27x30	1,3	40	1/20	
8222732	6 909	27x32	1,3	71	1/20	
8223032	4 431	30x32	1,3	97	1/20	
8223036	4 781	30x36	1,35	60	1/20	
8223236	4 783	32x36	1,35	40	1/20	
8223641	4 785	36x41	1,35	37	1/20	
8223646	6 910	36x46	2,5	10	—	
8223650	8 358	36x50	2,5	27	—	
8224146	4 900	41x46	2,5	16	1/12	
8224150	6 911	41x50	2,5	21	1/12	
8224155	8 113	41x55	2,5	25	1/12	
8224650	4 901	46x50	2,5	11	1/12	
8224655	8 254	46x55	2,5	16	1/12	
822505	4 902	50x55	2,5	20	1/12	

RU КЛЮЧ РАДИУСНЫЙ
EN HOOK SPANNER
PL

NEW



Артикул Item	Код №	Размер (mm) Size (mm)	KG	tt
F-685C26	19185	22-26	0-063	1/240
F-685C32	19186	28-32	0-075	1/240
F-685C36	19187	34-36	0-083	1/240
F-685C42	19188	38-42	0-113	1/240
F-685C52	19189	45-52	0-156	1/180
F-685C62	19190	55-62	0-217	1/120
F-685C72	19191	68-72	0-313	1/80
F-685C85	19192	78-85	0-433	1/60
F-685C95	19193	90-95	0-5	1/60
F-685C110	19180	100-110	0-675	1/40
F-685C130	19181	115-130	0-865	1/30
F-685C145	19182	135-145	0-967	1/30
F-685C160	19183	150-160	1-208	1/24
F-685C170	19184	165-170	1-556	1/18

RU НАБОР КЛЮЧЕЙ КОМБИНИРОВАННЫХ
EN COMBINATION SPANNER SET
PL KOMPLET KLUCZY PŁASKO-OCZKOWYCH

DE MAULRINGSSCHLUSSSELSETZ
FR SET DE CLES MIXTES
ES JUEGO DE COMBINADAS CON LLAVE DE ESTRELLA

PSC 8



Артикул Item	Код №	Размер (mm) Size (mm)	KG	tt
F-5086	17111	8-10-12-13-14-15-17-19	0,975	— — —

RU НАБОР КЛЮЧЕЙ КОМБИНИРОВАННЫХ
EN COMBINATION SPANNER SET
PL KOMPLET KLUCZY PŁASKO-OCZKOWYCH

DE MAULRINGSSCHLUSSSELSETZ
FR SET DE CLES MIXTES
ES JUEGO DE COMBINADAS CON LLAVE DE ESTRELLA

PSC 10



Артикул Item	Код №	Размер (mm) Size (mm)	KG	tt
F-5106	17112	6-8-10-12-13-14-15-16-17-19	1,155	— — —

RU НАБОР КЛЮЧЕЙ КОМБИНИРОВАННЫХ
EN COMBINATION SPANNER SET
PL KOMPLET KLUCZY PŁASKO-OCZKOWYCH

DE MAULRINGSSCHLUSSSELSETZ
FR SET DE CLES MIXTES
ES JUEGO DE COMBINADAS CON LLAVE DE ESTRELLA

PSC 12



Артикул Item	Код №	Размер (mm) Size (mm)	KG	tt
5121MP	10352	6-8-10-12-13-14-15-16-17-18-19-22	1,125	1204 1/16

RU НАБОР КЛЮЧЕЙ КОМБИНИРОВАННЫХ
EN COMBINATION SPANNER SET
PL KOMPLET KLUCZY PŁASKO-OCZKOWYCH

DE MAULRINGSSCHLUSSSELSETZ
FR SET DE CLES MIXTES
ES JUEGO DE COMBINADAS CON LLAVE DE ESTRELLA

RU НАБОР КЛЮЧЕЙ КОМБИНИРОВАННЫХ
EN COMBINATION SPANNER SET
PL KOMPLET KLUCZY PŁASKO-OCZKOWYCH

DE MAULRINGSSCHLUSSSELSETZ
FR SET DE CLES MIXTES
ES JUEGO DE COMBINADAS CON LLAVE DE ESTRELLA

PSC 12



Артикул Item	Код №	Размер (mm) Size (mm)	KG	tt
5122MP	10353	6-7-8-9-10-11-12-13-14-17-19-22	1,125	1716 1/16

RU НАБОР КЛЮЧЕЙ КОМБИНИРОВАННЫХ
EN COMBINATION SPANNER SET
PL KOMPLET KLUCZY PŁASKO-OCZKOWYCH

DE MAULRINGSSCHLUSSSELSETZ
FR SET DE CLES MIXTES
ES JUEGO DE COMBINADAS CON LLAVE DE ESTRELLA

PSC 12



Артикул Item	Код №	Размер (mm) Size (mm)	KG	tt
F-5126	17113	6-8-10-12-13-14-15-16-17-18-19-22	1,76	— — —

RU НАБОР КЛЮЧЕЙ КОМБИНИРОВАННЫХ
EN COMBINATION SPANNER SET
PL KOMPLET KLUCZY PŁASKO-OCZKOWYCH

DE MAULRINGSSCHLUSSSELSETZ
FR SET DE CLES MIXTES
ES JUEGO DE COMBINADAS CON LLAVE DE ESTRELLA

PSC 12



Артикул Item	Код №	Размер (mm) Size (mm)	KG	tt
F-5126B	17114	6,14,17,19,22	4,55	— — —

RU НАБОР КЛЮЧЕЙ КОМБИНИРОВАННЫХ С ПРОФИЛЕМ "RATCHET DRIVE" - "БЫСТРЫЙ КЛЮЧ"
EN COMBINATION WRENCH SET WITH "RATCHET DRIVE" - "QUICK WRENCH"
PL KLUCZE KOMBINOWANE O PROFILU "RATCHET DRIVE"

PSC 12



Артикул Item	Код №	Размер (mm) Size (mm)	KG	tt
F-5121RD	17118	8-10-11-12-13-14-15-16-17-19-22-24	1,44	— — —

RU НАБОР КЛЮЧЕЙ КОМБИНИРОВАННЫХ С ПРОФИЛЕМ "SUPER DRIVE"
EN COMBINATION SPANNER SET "SUPER DRIVE"
PL KLUCZE KOMBINOWANE O PROFILU "SUPER DRIVE"

PSC 12



Артикул Item	Код №	Размер (mm) Size (mm)	KG	tt
F-5121SD	17122	8-10-11-12-13-14-15-16-17-19-22-24	4,125	— — —

RU НАБОР КЛЮЧЕЙ КОМБИНИРОВАННЫХ С ПРОФИЛЕМ "SUPER DRIVE"
EN COMBINATION SPANNER SET "SUPER DRIVE"
PL KLUCZE KOMBINOWANE O PROFILU "SUPER DRIVE"

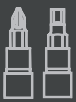

(RU) НАБОР КЛЮЧЕЙ КОМБИНИРОВАННЫХ С ДИНАМИЧЕСКИМ ПРОФИЛЕМ
(EN) COMBINATION SPANNER SET
(PL) KOMPLET KLUCZY PŁASKO-OCZKOWYCH

(DE) MAULRINGSCHLUSSELSATZ
(FR) SET DE CLES MIXTES
(ES) JUEGO DE COMBINADAS CON LLAVE DE ESTRELLA

NEW

PCS 12



Артикул Item	Код №	Размер (mm) Size (mm)	KG	Box	Case
F-5121HD	18280	8-10-11-12-13-14-15-16-17-19-22-24	1,86	—	1/10

(RU) НАБОР КЛЮЧЕЙ КОМБИНИРОВАННЫХ
(EN) COMBINATION SPANNER SET
(PL) KOMPLET KLUCZY PŁASKO-OCZKOWYCH

(DE) MAULRINGSCHLUSSELSATZ
(FR) SET DE CLES MIXTES
(ES) JUEGO DE COMBINADAS CON LLAVE DE ESTRELLA

PCS 16



Артикул Item	Код №	Размер (mm) Size (mm)	KG	Box	Case
5161	5450	6-7-8-9-10-11-12-13-14-15-16-17-18-19-22-24	2,6	5118	1/6

(RU) НАБОР КЛЮЧЕЙ КОМБИНИРОВАННЫХ
(EN) COMBINATION SPANNER SET
(PL) KOMPLET KLUCZY PŁASKO-OCZKOWYCH

(DE) MAULRINGSCHLUSSELSATZ
(FR) SET DE CLES MIXTES
(ES) JUEGO DE COMBINADAS CON LLAVE DE ESTRELLA

PCS 16



Артикул Item	Код №	Размер (mm) Size (mm)	KG	Box	Case
T5161	8238	6-7-8-9-10-11-12-13-14-15-16-17-18-19-22-24	1,59	285	—

(RU) НАБОР КЛЮЧЕЙ КОМБИНИРОВАННЫХ
(EN) COMBINATION SPANNER SET
(PL) KOMPLET KLUCZY PŁASKO-OCZKOWYCH

(DE) MAULRINGSCHLUSSELSATZ
(FR) SET DE CLES MIXTES
(ES) JUEGO DE COMBINADAS CON LLAVE DE ESTRELLA

PCS 12



Артикул Item	Код №	Размер (mm) Size (mm)	KG	Box	Case
5121	9663	8-9-10-11-12-13-14-15-16-17-19-22-24	1,416	119	1/12

(RU) НАБОР КЛЮЧЕЙ КОМБИНИРОВАННЫХ
(EN) COMBINATION SPANNER SET
(PL) KOMPLET KLUCZY PŁASKO-OCZKOWYCH

(DE) MAULRINGSCHLUSSELSATZ
(FR) SET DE CLES MIXTES
(ES) JUEGO DE COMBINADAS CON LLAVE DE ESTRELLA

PCS 14



Артикул Item	Код №	Размер (mm) Size (mm)	KG	Box	Case
5141	9662	10-11-12-13-14-15-16-17-18-19-21-24-27-30-32	3,467	664	1/6

(RU) НАБОР КЛЮЧЕЙ КОМБИНИРОВАННЫХ
(EN) COMBINATION SPANNER SET
(PL) KOMPLET KLUCZY PŁASKO-OCZKOWYCH

(DE) MAULRINGSCHLUSSELSATZ
(FR) SET DE CLES MIXTES
(ES) JUEGO DE COMBINADAS CON LLAVE DE ESTRELLA

(RU) НАБОР КЛЮЧЕЙ КОМБИНИРОВАННЫХ
(EN) COMBINATION SPANNER SET
(PL) KOMPLET KLUCZY PŁASKO-OCZKOWYCH

(DE) MAULRINGSCHLUSSELSATZ
(FR) SET DE CLES MIXTES
(ES) JUEGO DE COMBINADAS CON LLAVE DE ESTRELLA

PCS 14



Артикул Item	Код №	Размер (mm) Size (mm)	KG	Box	Case
F-5146P	17115	10-12-13-14-15-16-17-18-19-22-24-27-30-32	2,863	—	—

(RU) НАБОР КЛЮЧЕЙ КОМБИНИРОВАННЫХ
(EN) COMBINATION SPANNER SET
(PL) KOMPLET KLUCZY PŁASKO-OCZKOWYCH

(DE) MAULRINGSCHLUSSELSATZ
(FR) SET DE CLES MIXTES
(ES) JUEGO DE COMBINADAS CON LLAVE DE ESTRELLA

PCS 16



Артикул Item	Код №	Размер (mm) Size (mm)	KG	Box	Case
5161M	10354	6-7-8-9-10-11-12-13-14-15-16-17-18-19-22-24	2,03	1411	1/10

(RU) НАБОР КЛЮЧЕЙ КОМБИНИРОВАННЫХ
(EN) COMBINATION SPANNER SET
(PL) KOMPLET KLUCZY PŁASKO-OCZKOWYCH

(DE) MAULRINGSCHLUSSELSATZ
(FR) SET DE CLES MIXTES
(ES) JUEGO DE COMBINADAS CON LLAVE DE ESTRELLA

PCS 18



Артикул Item	Код №	Размер (mm) Size (mm)	KG	Box	Case
5181	9664	8-9-10-11-12-13-14-15-16-17-18-19-21-22-24-27-30-32	3,917	586	1/6

(RU) НАБОР КЛЮЧЕЙ КОМБИНИРОВАННЫХ
(EN) COMBINATION SPANNER SET
(PL) KOMPLET KLUCZY PŁASKO-OCZKOWYCH

(DE) MAULRINGSCHLUSSELSATZ
(FR) SET DE CLES MIXTES
(ES) JUEGO DE COMBINADAS CON LLAVE DE ESTRELLA

PCS 18



Артикул Item	Код №	Размер (mm) Size (mm)	KG	Box	Case
F-5186P	17116	8-9-10-11-12-13-14-15-16-17-18-19-21-22-24-27-30-32	1,91	—	—

(RU) НАБОР КЛЮЧЕЙ КОМБИНИРОВАННЫХ
(EN) COMBINATION SPANNER SET
(PL) KOMPLET KLUCZY PŁASKO-OCZKOWYCH

(DE) MAULRINGSCHLUSSELSATZ
(FR) SET DE CLES MIXTES
(ES) JUEGO DE COMBINADAS CON LLAVE DE ESTRELLA

PCS 26

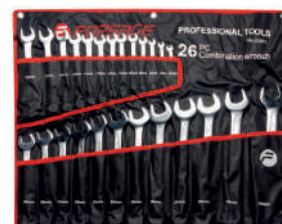

Артикул Item	Код №	Размер (mm) Size (mm)	KG	Box	Case
5261P	5452	6-7-8-9-10-11-12-13-14-15-16-17-18-19-20-21-22-23-24-25-27-28-30-32-36	5,631	1212	1/4

(RU) НАБОР КЛЮЧЕЙ КОМБИНИРОВАННЫХ
(EN) COMBINATION SPANNER SET
(PL) KOMPLET KLUCZY PŁASKO-OCZKOWYCH

(DE) MAULRINGSCHLUSSELSATZ
(FR) SET DE CLES MIXTES
(ES) JUEGO DE COMBINADAS CON LLAVE DE ESTRELLA

(RU) НАБОР КЛЮЧЕЙ КОМБИНИРОВАННЫХ
(EN) COMBINATION SPANNER SET
(PL) KOMPLET KLUCZY PŁASKO-OCZKOWYCH

(DE) MAULRINGSSCHLUSSELSATZ
(FR) SET DE CLES MIXTES
(ES) JUEGO DE COMBINADAS CON LLAVE DE ESTRELLA



PCS 26

Артикул Item	Код №	Размер (mm) Size (mm)	KG	Box	Tray
F-5266P	17117	6-7-8-9-10-11-12-13-14-15-16-17-18-19-20-21-22-23-24-25-26-27-28-29-30-32	3,85	—	—

(RU) НАБОР КЛЮЧЕЙ КОМБИНИРОВАННЫХ
(EN) COMBINATION SPANNER SET
(PL) KOMPLET KLUCZY PŁASKO-OCZKOWYCH

(DE) MAULRINGSSCHLUSSELSATZ
(FR) SET DE CLES MIXTES
(ES) JUEGO DE COMBINADAS CON LLAVE DE ESTRELLA



PCS 26

Артикул Item	Код №	Размер (mm) Size (mm)	KG	Box	Tray
5261P	7028	6-7-8-9-10-11-12-13-14-15-16-17-18-19-20-21-22-23-24-25-26-27-28-29-30-32	6,2	263	1/4

(RU) НАБОР КЛЮЧЕЙ КОМБИНИРОВАННЫХ
(EN) COMBINATION SPANNER SET
(PL) KOMPLET KLUCZY PŁASKO-OCZKOWYCH

(DE) MAULRINGSSCHLUSSELSATZ
(FR) SET DE CLES MIXTES
(ES) JUEGO DE COMBINADAS CON LLAVE DE ESTRELLA



PCS 6

Артикул Item	Код №	Размер (mm) Size (mm)	KG	Box	Tray
F-5061P	17647	33- 36- 38- 41- 46- 50	—	—	—

(RU) НАБОР КЛЮЧЕЙ КОМБИНИРОВАННЫХ С ДИНАМИЧЕСКИМ ПРОФИЛЕМ
(EN) COMBINATION SPANNER SET WITH DYNAMIC PROFILE
(PL) KOMPLET KLUCZY PŁASKO-OCZKOWYCH Z PROFILEM DYNAMICZNYM

NEW



PCS 14

Артикул Item	Код №	Размер (mm) Size (mm)	KG	Box	Tray
F-5141HD	18281	10-11-12-13-14-15-16-17-18-19-19-21-22-30-32	3,07	—	1/8

(RU) НАБОР КЛЮЧЕЙ КОМБИНИРОВАННЫХ С ДИНАМИЧЕСКИМ ПРОФИЛЕМ
(EN) COMBINATION SPANNER SET WITH DYNAMIC PROFILE
(PL) KOMPLET KLUCZY PŁASKO-OCZKOWYCH Z PROFILEM DYNAMICZNYM

NEW



PCS 16

Артикул Item	Код №	Размер (mm) Size (mm)	KG	Box	Tray
F-5161HD	18283	6-7-8-9-10-11-12-13-14-15-16-17-18-19-21-22	2,11	—	1/10

(RU) НАБОР КЛЮЧЕЙ КОМБИНИРОВАННЫХ С ДИНАМИЧЕСКИМ ПРОФИЛЕМ
(EN) COMBINATION SPANNER SET WITH DYNAMIC PROFILE
(PL) KOMPLET KLUCZY PŁASKO-OCZKOWYCH Z PROFILEM DYNAMICZNYM

NEW



PCS 18

Артикул Item	Код №	Размер (mm) Size (mm)	KG	Box	Tray
F-5181HD	18284	7-8-10-11-12-13-14-15-16-17-18-19-21-22-24-27-30-32	4,02	—	1/4

(RU) НАБОР КЛЮЧЕЙ КОМБИНИРОВАННЫХ С ПРОФИЛЕМ "SUPER DRIVE"
(EN) COMBINATION SPANNER SET "SUPER DRIVE"
(PL) KLUCZE KOMBINOWANE O PROFILU "SUPER DRIVE"



PCS 14

Артикул Item	Код №	Размер (mm) Size (mm)	KG	Box	Tray
F-5141SD	17123	10-11-12-13-14-15-16-17-18-19-21-22-30-32	1,71	—	—

(RU) НАБОР КЛЮЧЕЙ КОМБИНИРОВАННЫХ С ПРОФИЛЕМ "SUPER DRIVE"
(EN) COMBINATION SPANNER SET "SUPER DRIVE"
(PL) KLUCZE KOMBINOWANE O PROFILU "SUPER DRIVE"



PCS 16

Артикул Item	Код №	Размер (mm) Size (mm)	KG	Box	Tray
F-5161SD	17124	6-7-8-9-10-11-12-13-14-15-16-17-18-19-21-22	3,85	—	—

(RU) НАБОР КЛЮЧЕЙ КОМБИНИРОВАННЫХ С ПРОФИЛЕМ "SUPER DRIVE"
(EN) COMBINATION SPANNER SET "SUPER DRIVE"
(PL) KLUCZE KOMBINOWANE O PROFILU "SUPER DRIVE"



PCS 18

Артикул Item	Код №	Размер (mm) Size (mm)	KG	Box	Tray
F-5181SD	17125	7-8- 10-11-12-13-14-15-16-17-18-19-21-22-24-27-30-32	2,863	—	—

(RU) НАБОР КЛЮЧЕЙ КОМБИНИРОВАННЫХ С ПРОФИЛЕМ "SUPER DRIVE"
(EN) COMBINATION SPANNER SET "SUPER DRIVE"
(PL) KLUCZE KOMBINOWANE O PROFILU "SUPER DRIVE"

NEW



PCS 26

Артикул Item	Код №	Размер (mm) Size (mm)	KG	Box	Tray
F-5261SD	27240	6-7-8-9-10-11-12-13-14-15-16-17-18-19-20-21-22-23-24-25-26-27-28-29-30-32	6,26	—	1/4



RU НАБОР КЛЮЧЕЙ КОМБИНИРОВАННЫХ С ПРОФИЛЕМ "RATCHET DRIVE" - "БЫСТРЫЙ КЛЮЧ"
EN COMBINATION WRENCH SET WITH "RATCHET DRIVE" - "QUICK WRENCH"
PL KLUCZE KOMBINOWANE O PROFILU "RATCHET DRIVE"



PCS 14

Артикул Item	Код №	Размер (mm) Size (mm)	KG	Box	Tray
F-5141RD	17119	10-11-12-13-14-15-16-17-18-19-21-22-30-32	7,5	—	—

RU НАБОР КЛЮЧЕЙ КОМБИНИРОВАННЫХ С ПРОФИЛЕМ "RATCHET DRIVE" - "БЫСТРЫЙ КЛЮЧ"
EN COMBINATION WRENCH SET WITH "RATCHET DRIVE" - "QUICK WRENCH"
PL KLUCZE KOMBINOWANE O PROFILU "RATCHET DRIVE"



PCS 16

Артикул Item	Код №	Размер (mm) Size (mm)	KG	Box	Tray
F-5161RD	17120	6-7-8-9-10-11-12-13-14-15-16-17-18-19-21-22	1,91	—	—

RU НАБОР КЛЮЧЕЙ КОМБИНИРОВАННЫХ С ПРОФИЛЕМ "RATCHET DRIVE" - "БЫСТРЫЙ КЛЮЧ"
EN COMBINATION WRENCH SET WITH "RATCHET DRIVE" - "QUICK WRENCH"
PL KLUCZE KOMBINOWANE O PROFILU "RATCHET DRIVE"



PCS 18

Артикул Item	Код №	Размер (mm) Size (mm)	KG	Box	Tray
F-5181RD	17121	7-8-10-11-12-13-14-15-16-17-18-19-21-22-24-27-30-32	1,71	—	—

RU НАБОР КЛЮЧЕЙ КОМБИНИРОВАННЫХ ТРЕЩОТОЧНЫХ
EN COMBINATION RATCHET WRENCH SET
PL KOMPLET KLUCZY PŁASKO-OCZKOWYCH Z GRZECHOTKĄ

DE KNARRENRINGMAULSCHLUSSEL-SATZ
FR SET DE CLES MIXTE À CLIQUET
ES JUEGO DE LLAVES PLANAS CON MATRACA

PCS 7



Артикул Item	Код №	Размер (mm) Size (mm)	KG	Box	Tray
51072	4675	8-10-12-13-14-17-19	1,033	326	1/10

RU НАБОР КЛЮЧЕЙ КОМБИНИРОВАННЫХ ТРЕЩОТОЧНЫХ
EN COMBINATION RATCHET WRENCH SET
PL KOMPLET KLUCZY PŁASKO-OCZKOWYCH Z GRZECHOTKĄ

DE KNARRENRINGMAULSCHLUSSEL-SATZ
FR SET DE CLES MIXTE À CLIQUET
ES JUEGO DE LLAVES PLANAS CON MATRACA

PCS 9



Артикул Item	Код №	Размер (mm) Size (mm)	KG	Box	Tray
51092	4676	8-10-12-13-14-16-17-18-19	1,25	249	1/10

RU НАБОР КЛЮЧЕЙ КОМБИНИРОВАННЫХ ТРЕЩОТОЧНЫХ
EN COMBINATION RATCHET WRENCH SET
PL KOMPLET KLUCZY PŁASKO-OCZKOWYCH Z GRZECHOTKĄ

DE KNARRENRINGMAULSCHLUSSEL-SATZ
FR SET DE CLES MIXTE À CLIQUET
ES JUEGO DE LLAVES PLANAS CON MATRACA

RU НАБОР КЛЮЧЕЙ КОМБИНИРОВАННЫХ ТРЕЩОТОЧНЫХ
EN COMBINATION RATCHET WRENCH SET
PL KOMPLET KLUCZY PŁASKO-OCZKOWYCH Z GRZECHOTKĄ

DE KNARRENRINGMAULSCHLUSSEL-SATZ
FR SET DE CLES MIXTE À CLIQUET
ES JUEGO DE LLAVES PLANAS CON MATRACA

PCS 11



Артикул Item	Код №	Размер (mm) Size (mm)	KG	Box	Tray
51112	4677	8-10-11-12-13-14-15-16-17-18-19	1,3	95	1/10

RU НАБОР КЛЮЧЕЙ КОМБИНИРОВАННЫХ ТРЕЩОТОЧНЫХ С РЕВЕРСОМ
EN COMBINATION RATCHET WRENCH SET
PL KOMPLET KLUCZY PŁASKO-OCZKOWYCH Z GRZECHOTKĄ

DE KNARRENRINGMAULSCHLUSSEL-SATZ
FR SET DE CLES MIXTE À CLIQUET
ES JUEGO DE LLAVES PLANAS CON MATRACA

PCS 9



Артикул Item	Код №	Размер (mm) Size (mm)	KG	Box	Tray
51092R	4691	8-10-12-13-14-16-17-18-19	1,52	159	—

RU НАБОР КЛЮЧЕЙ КОМБИНИРОВАННЫХ ТРЕЩОТОЧНЫХ С РЕВЕРСОМ
EN COMBINATION RATCHET WRENCH SET
PL KOMPLET KLUCZY PŁASKO-OCZKOWYCH Z GRZECHOTKĄ

DE KNARRENRINGMAULSCHLUSSEL-SATZ
FR SET DE CLES MIXTE À CLIQUET
ES JUEGO DE LLAVES PLANAS CON MATRACA

PCS 11



Артикул Item	Код №	Размер (mm) Size (mm)	KG	Box	Tray
51112R	4703	8-10-11-12-13-14-15-16-17-18-19	1,74	98	—

RU НАБОР КЛЮЧЕЙ КОМБИНИРОВАННЫХ ТРЕЩОТОЧНЫХ С ШАРНИРОМ
EN COMBINATION RATCHET WRENCH SET
PL KOMPLET KLUCZY PŁASKO-OCZKOWYCH Z GRZECHOTKĄ

DE KNARRENRINGMAULSCHLUSSEL-SATZ
FR SET DE CLES MIXTE À CLIQUET
ES JUEGO DE LLAVES PLANAS CON MATRACA

PCS 9



Артикул Item	Код №	Размер (mm) Size (mm)	KG	Box	Tray
51092F	4678	8-10-12-13-14-16-17-18-19	1,2	95	1/10

RU НАБОР КЛЮЧЕЙ КОМБИНИРОВАННЫХ ТРЕЩОТОЧНЫХ С ШАРНИРОМ
EN COMBINATION RATCHET WRENCH SET
PL KOMPLET KLUCZY PŁASKO-OCZKOWYCH Z GRZECHOTKĄ

DE KNARRENRINGMAULSCHLUSSEL-SATZ
FR SET DE CLES MIXTE À CLIQUET
ES JUEGO DE LLAVES PLANAS CON MATRACA

PCS 11



Артикул Item	Код №	Размер (mm) Size (mm)	KG	Box	Tray
51112F	4690	8-10-11-12-13-14-15-16-17-18-19	1,3	94	1/10

RU НАБОР КЛЮЧЕЙ КОМБИНИРОВАННЫХ ТРЕЩОТОЧНЫХ С ШАРНИРОМ
EN COMBINATION RATCHET WRENCH SET
PL KOMPLET KLUCZY PŁASKO-OCZKOWYCH Z GRZECHOTKĄ

DE KNARRENRINGMAULSCHLUSSEL-SATZ
FR SET DE CLES MIXTE À CLIQUET
ES JUEGO DE LLAVES PLANAS CON MATRACA

RU НАБОР КЛЮЧЕЙ КОМБИНИРОВАННЫХ ТРЕЩОТЧНЫХ
EN COMBINATION RATCHET WRENCH SET
PL KOMPLET KLUCZY PŁASKO-OCZKOWYCH Z GRZECHOTKĄ

DE KNARRENRINGMAULSCHLUSSEL-SATZ
FR SET DE CLES MIXTE À CLIQUET
ES JUEGO DE LLAVES PLANAS CON MATRACA

NEW

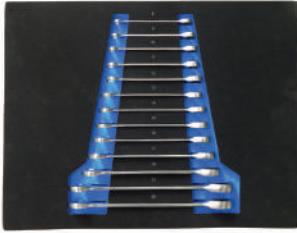

PCS 13

Артикул Item	Код №	Размер (mm) Size (mm)	KG	Box	Tray
F-K51325	28861	8-9-10-11-12-13-14-15-16-17-19-21-22	2,9	—	1/6

RU НАБОР КЛЮЧЕЙ РОЖКОВЫХ ОДНОСТОРОННИХ
EN FLEXIBLE GEAR WRENCH SET
PL KOMPLET KLUCZY OTWARTYCH OCZKOWYCH JEDNOSTRONNYCH

PCS 17



Артикул Item	Код №	Размер (mm) Size (mm)	KG	Box	Tray
89417P	8660	10-12-13-14-15-16-17-18-19-21-22-24-27-30-32-34-36	2,71	483	1/6

RU НАБОР КЛЮЧЕЙ РОЖКОВЫХ
EN DOUBLE OPEN END SPANNER SET
PL KOMPLET KLUCZY PŁASKICH

DE DOPPELMAULSCHLUSSELSATZ
FR SET DE CLES À TÊTE FENDUE
ES JUEGO DE LLAVES FIJAS

PCS 8



Артикул Item	Код №	Размер (mm) Size (mm)	KG	Box	Tray
5082P	9926	8x10, 11x13, 12x14, 13x15, 16x18, 17x19, 20x22, 21x23	1,3	118	—

RU НАБОР КЛЮЧЕЙ РОЖКОВЫХ
EN DOUBLE OPEN END SPANNER SET
PL KOMPLET KLUCZY PŁASKICH

DE DOPPELMAULSCHLUSSELSATZ
FR SET DE CLES À TÊTE FENDUE
ES JUEGO DE LLAVES FIJAS

PCS 10



Артикул Item	Код №	Размер (mm) Size (mm)	KG	Box	Tray
5102P	9927	8x10-11x13-12x14-13x15-16x18-17x19-20x22-21x23-24x27-30x32	1,71	67	1/12

RU НАБОР КЛЮЧЕЙ НАКИДНЫХ ОТОГНУТЫХ НА 75
EN BI-HEXAGONAL RING SPANNER SET
PL KOMPLET KLUCZY OCZKOWYCH ODGIĘTYCH

DE DOPPELRINGSCHLUSSELSATZ
FR SET DE CLES CONTRE-COUEDES
ES JUEGO DE LLAVES DE ESTRELLA ACODADAS

PCS 8



Артикул Item	Код №	Размер (mm) Size (mm)	KG	Box	Tray
5084P	9928	8x10-12x13-14x15-16x17-17x19-18x19-21x23-22x24	2,35	123	—

RU НАБОР КЛЮЧЕЙ НАКИДНЫХ ОТОГНУТЫХ НА 75
EN BI-HEXAGONAL RING SPANNER SET
PL KOMPLET KLUCZY OCZKOWYCH ODGIĘTYCH

DE DOPPELRINGSCHLUSSELSATZ
FR SET DE CLES CONTRE-COUEDES
ES JUEGO DE LLAVES DE ESTRELLA ACODADAS

PCS 11



75°

Артикул Item	Код №	Размер (mm) Size (mm)	KG	Box	Tray
5114P	9929	8x9-10x11-12x13-14x15-16x17-17x19-18x19-21x23-22x24-24x27-30x32	3,8	276	1/6

RU КЛЮЧ НАКИДНОЙ УДЛИННЕННЫЙ ИЗОГНУТЫЙ СО СМЕННЫМИ НАСАДКАМИ
EN EXPANDED CURVED WRENCH WITH REPLACEABLE SOCKETS
PL

PCS 10



Артикул Item	Код №	Размер (mm) Size (mm)	KG	Box	Tray
F-01B0222	15143	12-13-14-15-16-17-18-19	—	—	—

RU НАБОР КЛЮЧЕЙ НАКИДНЫХ ЭКСТРА ДЛИННЫХ
EN EXTRA LONG RING SPANNER SET
PL

PCS 6

NEW



Артикул Item	Код №	Размер (mm) Size (mm)	KG	Box	Tray
F-50622	19338	8x10, 11x13, 12x14, 15x17, 16x18, 19x21	1,81	—	1/10

RU НАБОР КЛЮЧЕЙ НАКИДНЫХ S-ОБРАЗНЫХ
EN SET OF KEYS CAP S-SHAPED
PL

PCS 5

NEW



Артикул Item	Код №	Размер (mm) Size (mm)	KG	Box	Tray
F-50534A	27239	10x11, 12x13, 14x15, 16x17, 18x19	0,74	—	1/25

RU НАБОР КЛЮЧЕЙ РАЗРЕЗНЫХ СЪЕМНЫХ
EN FLARE NUT WRENCH SET
PL ZESTAW KLUCZY OCZKOWYCH RÓŁOTWARTYCH

DE SCHRAUBENSCHLUSSEL, HALBOFFEN
FR SET DE CLES À TÊTE FENDUE
ES LLAVE SEMIABIERTA

3/8" PCS 10



Артикул Item	Код №	Размер (mm) Size (mm)	KG	Box	Tray
51110A	2091	10-11-12-13-14-15-16-17-18-19	0,66	—	1/40



RU) НАБОР КЛЮЧЕЙ РАЗРЕЗНЫХ СЪЕМНЫХ
EN) FLARE NUT WRENCH SET
PL) ZESTAW KLUCZY OCZKOWYCH RÓŁOTWARTYCH

DE) SCHRAUBENSCHLUSSEL, HALBOFFEN
FR) SET DE CLES A TETE FENDUE
ES) LLAVE SEMIABIERTA

3/8"
PCS 10



Артикул Item	Код №	Размер (mm) Size (mm)	KG	Box	Tray
F-51110	2136	10-11-12-13-14-15-16-17-18-19	0,52	47	1/40

RU) НАБОР КЛЮЧЕЙ НАКИДНЫХ Е-ПРОФИЛЬ
EN) TORX RING SPANNER SET
PL) KOMPLET KLUCZY OCZKOWYCH TORX

DE) TORX-RINGSCHLUSSELSATZ
FR) SET DE CLES A CEIL
ES) LLAVES DE ANILLO TORX

PCS 4



Артикул Item	Код №	Размер Size	KG	Box	Tray
5041	8719	E6xE8, E10XE12, E14XE18, E20xE24	0,4	196	1/40

RU) ДЕРЖАТЕЛЬ МАГНИТНЫЙ ДЛЯ ГАЕЧНЫХ КЛЮЧЕЙ
EN) MAGNETIC WRENCH HOLDER
PL) ...

PCS 10



Артикул Item	Код №	KG	Box	Tray
F-8195M10	17596	3,6	—	—

RU) ПОЛОТНО-ДЕРЖАТЕЛЬ ДЛЯ КЛЮЧЕЙ КОМБИНИРОВАННЫХ
EN) CLOTH-HOLDER FOR COMBINED KEYS
PL) PŁÓTNO-UCHWYT DO KLUCZY KOMBINOWANYCH

NEW



НА 12 КЛЮЧЕЙ

Артикул Item	Код №	KG	Box	Tray
F-5121M-P	26688	—	—	—

RU) ПОЛОТНО-ДЕРЖАТЕЛЬ ДЛЯ КЛЮЧЕЙ КОМБИНИРОВАННЫХ
EN) CLOTH-HOLDER FOR COMBINED KEYS
PL) PŁÓTNO-UCHWYT DO KLUCZY KOMBINOWANYCH

NEW



НА 14 КЛЮЧЕЙ

Артикул Item	Код №	KG	Box	Tray
F-5141M-P	26689	—	—	—

RU) ПОЛОТНО-ДЕРЖАТЕЛЬ ДЛЯ КЛЮЧЕЙ КОМБИНИРОВАННЫХ
EN) CLOTH-HOLDER FOR COMBINED KEYS
PL) PŁÓTNO-UCHWYT DO KLUCZY KOMBINOWANYCH

NEW



НА 14 КЛЮЧЕЙ

Артикул Item	Код №	KG	Box	Tray
F-5141M-P(NEW)	26264	0,21	—	1/50

RU) ПОЛОТНО-ДЕРЖАТЕЛЬ ДЛЯ КЛЮЧЕЙ КОМБИНИРОВАННЫХ
EN) CLOTH-HOLDER FOR COMBINED KEYS
PL) PŁÓTNO-UCHWYT DO KLUCZY KOMBINOWANYCH

NEW



НА 26 КЛЮЧЕЙ

Артикул Item	Код №	KG	Box	Tray
F-5261M-P	4303	0,305	—	1/50

RU) ПОЛОТНО-ДЕРЖАТЕЛЬ ДЛЯ КЛЮЧЕЙ КОМБИНИРОВАННЫХ
EN) CLOTH-HOLDER FOR COMBINED KEYS
PL) PŁÓTNO-UCHWYT DO KLUCZY KOMBINOWANYCH

NEW



НА 18 КЛЮЧЕЙ

Артикул Item	Код №	KG	Box	Tray
F-5181M-P	26690	—	—	—

КЛЮЧ Г-ОБРАЗНЫЙ 6-ГРАННЫЙ
КЛЮЧ Г-ОБРАЗНЫЙ 6-ГРАННЫЙ С ОКРУГЛЫМ
НАКОНЕЧНИКОМ
КЛЮЧ Г-ОБРАЗНЫЙ 6-ГРАННЫЙ ДЛИННЫЙ
КЛЮЧ Г-ОБРАЗНЫЙ 6-ГРАННЫЙ ДЛИННЫЙ С
ОКРУГЛЫМ НАКОНЕЧНИКОМ
КЛЮЧ Г-ОБРАЗНЫЙ 6-ГРАННЫЙ ЭКСТРА ДЛИННЫЙ
КЛЮЧ Г-ОБРАЗНЫЙ 6-ГРАННЫЙ ЭКСТРА ДЛИННЫЙ
С ОКРУГЛЫМ НАКОНЕЧНИКОМ
КЛЮЧ Г-ОБРАЗНЫЙ
КЛЮЧ Г-ОБРАЗНЫЙ ДЛИННЫЙ
КЛЮЧ Г-ОБРАЗНЫЙ ЭКСТРА ДЛИННЫЙ
КЛЮЧ Г-ОБРАЗНЫЙ С ОКРУГЛЫМ
НАКОНЕЧНИКОМ
КЛЮЧ Г-ОБРАЗНЫЙ 5-ЛУЧЕВОЙ
НАБОР КЛЮЧЕЙ СКЛАДНЫХ
НАБОР КЛЮЧЕЙ СКЛАДНЫХ С ОКРУГЛЫМ
НАКОНЕЧНИКОМ
НАБОР КЛЮЧЕЙ
НАБОР КЛЮЧЕЙ Г-ОБРАЗНЫХ ДЛИННЫХ С
ОКРУГЛЫМ НАКОНЕЧНИКОМ
НАБОР КЛЮЧЕЙ 5-ЛУЧЕВЫХ Г-ОБРАЗНЫХ
НАБОР КЛЮЧЕЙ Т-ОБРАЗНЫХ TORX/6-ГРАННЫХ С
ОКРУГЛЫМ НАКОНЕЧНИКОМ

Главные преимущества Г-образных ключей FORSAGE для профессионального использования на любом производстве - их высокая прочность и достойный ресурс выдерживания больших рабочих нагрузок. Это обусловлено неоспоримыми характеристиками хром-ванадиевой стали, из которой выполнены все ключи.

Надежная посадка ключей FORSAGE в крепеже достигнута за счет высокой точности рабочих граней. Широкий ассортимент ключей включает модели с шаром, созданные для труднодоступных мест.

The main advantages L-shaped keys FORSAZH for professional use in any production - their high strength and decent resource. This is due to the undeniable factors of chrome-vanadium steel, of which all keys are made.

The reliable fit of the FORSAGE keys in the fortress is achieved due to the high accuracy of the working faces. A wide range of keys includes models for hard-to-reach places.



RU КЛЮЧ Г-ОБРАЗНЫЙ 6-ГРАННЫЙ
EN L-SHAPED HEX WRENCH
PL KLUCZ W KSZTAŁCIE G 6-KĄTNY

DE SECHKANT-STIFTSCHLUSSELSATZ
FR SET DE CLES A TETE ALLEN
ES JUEGO DE LLAVES HEX



Артикул Item	Код №	Размер (mm) Size (mm)	KG	Box	Tray	NEW
F-7640127	18822	1.27	0,002	—	1/1000	NEW
F-764015	9819	1.5	0,003	578	1/400	
F-76402	9820	2	0,002	—	1/2000	NEW
F-764025	9821	2.5	0,005	5	1/400	
F-76403	9822	3	0,007	529	1/1200	
F-764035	18820	3.5	0,008	—	1/1500	NEW
F-76404	9823	4	0,011	981	1/1200	
F-764045	6954	4.5	0,015	—	1/1000	NEW
F-76405	9824	5	0,022	795	1/600	
F-764055	18821	5.5	0,025	—	1/780	NEW
F-76406	9825	6	0,032	338	—	
F-76407	9826	7	0,045	—	1/300	
F-76408	9827	8	0,064	1	1/300	
F-76409	18815	9	0,082	—	1/200	NEW
F-76410	9828	10	0,11	404	1/80	
F-76411	18816	11	0,137	—	1/100	NEW
F-76412	6471	12	0,188	—	1/80	
F-76413	18817	13	0,215	—	1/100	NEW
F-76414	6474	14	0,292	—	1/80	
F-76416	18818	16	0,393	—	1/50	NEW
F-76417	6480	17	0,493	—	1/30	
F-76419	18819	19	0,635	—	1/30	NEW
F-76421	25481	21	0,81	—	1/20	NEW
F-76422	25482	22	0,925	—	1/20	NEW
F-76423	25483	23	1,075	—	1/20	NEW
F-76424	25484	24	1,1	—	1/15	NEW
F-76426	25485	26	1,38	—	1/15	NEW
F-76427	25486	27	1,6	—	1/10	NEW
F-76430	25487	30	2,35	—	1/10	NEW
F-76432	25488	32	3,02	—	1/6	NEW
F-76436	25489	36	4,26	—	1/4	NEW

RU КЛЮЧ Г-ОБРАЗНЫЙ 6-ГРАННЫЙ ДЛИННЫЙ
EN L-SHAPED LONG HEX WRENCH
PL KLUCZ W KSZTAŁCIE G 6-KĄTNY DŁUGI

DE SECHKANT-STIFTSCHLUSSELSATZ
FR SET DE CLES A TETE ALLEN
ES JUEGO DE LLAVES HEX



Артикул Item	Код №	Размер (mm) Size (mm)	KG	Box	Tray	NEW
F-7640127L	25490	1.27	0,011	1/1000		
F-764015L	18932	1.5	0,003	1/1000		
F-76402L	18936	2	0,004	1/1000		
F-764025L	18934	2.5	0,006	1/1000		
F-76403L	18940	3	0,008	1/1000		
F-764035L	18938	3.5	0,015	1/580		
F-76404L	18943	4	0,015	1/1500		
F-764045L	18941	4.5	0,017	1/950		
F-76405L	18946	5	0,026	1/800		
F-764055L	18945	5.5	0,036	1/600		
F-76406L	18948	6	0,043	1/500		
F-76407L	18950	7	0,063	1/300		
F-76408L	18951	8	0,087	1/250		
F-76409L	18953	9	0,133	1/220		
F-76410L	18954	10	0,15	1/150		
F-76411L	18956	11	0,203	1/100		
F-76412L	18958	12	0,25	1/50		
F-76413L	25491	13	0,32	1/50		
F-76414L	18960	14	0,395	1/40		
F-76417L	25492	17	0,625	1/30		
F-76419L	25493	19	0,87	1/15		

RU КЛЮЧ Г-ОБРАЗНЫЙ 6-ГРАННЫЙ С ОКРУГЛЫМ НАКОНЕЧНИКОМ
EN HEX KEY SET
PL ZESTAW KLUCZY IMBUSOWYCH

DE SECHKANT-STIFTSCHLUSSELSATZ
FR SET DE CLES A TETE ALLEN
ES JUEGO DE LLAVES HEX



Артикул Item	Код №	Размер (mm) Size (mm)	KG	Box	Tray	NEW
F-765015	9829	1.5	0,002	—	—	
F-76502	9830	2	0,002	—	—	
F-765025	9831	2.5	0,005	802	1/1200	
F-76503	9832	3	0,007	203	1/600	
F-76504	9833	4	0,011	184	1/600	
F-76505	9834	5	0,022	336	1/600	
F-76506	9835	6	0,033	495	1/300	
F-76507	9836	7	0,045	372	1/300	
F-76508	9837	8	0,064	287	1/300	
F-76510	9838	10	0,12	136	—	

RU КЛЮЧ Г-ОБРАЗНЫЙ 6-ГРАННЫЙ ДЛИННЫЙ С ОКРУГЛЫМ НАКОНЕЧНИКОМ
EN L-SHAPED LONG HEX WRENCH
PL KLUCZ W KSZTAŁCIE G 6-KĄTNY DŁUGI

DE SECHKANT-STIFTSCHLUSSELSATZ
FR SET DE CLES A TETE ALLEN
ES JUEGO DE LLAVES HEX



Артикул Item	Код №	Размер (mm) Size (mm)	KG	Box	Tray	NEW
F-7650127L	18961	1.27	0,002	1/1000		
F-765015L	18963	1.5	0,003	1/1000		
F-76502L	18967	2	0,004	1/1000		
F-765025L	18965	2.5	0,006	1/1000		
F-76503L	18969	3	0,009	1/1250		
F-765035L	18968	3.5	0,011	1/1000		
F-76504L	18970	4	0,016	1/1500		
F-76505L	18972	5	0,025	1/1000		
F-76506L	18974	6	0,043	1/500		
F-76507L	18976	7	0,063	1/300		
F-76508L	18978	8	0,086	1/250		
F-76510L	18979	10	0,143	1/150		
F-76512L	18980	12	0,29	1/50		
F-76514L	18981	14	0,395	1/50		

RU КЛЮЧ Г-ОБРАЗНЫЙ 6-ГРАННЫЙ ЭКСТРА ДЛИННЫЙ
EN L-SHAPED EXTRA LONG HEX WRENCH
PL KLUCZ W KSZTAŁCIE G 6-KĄTNY EKSTRA-DŁUGI

DE SECHKANT-STIFTSCHLUSSELSATZ
FR SET DE CLES A TETE ALLEN
ES JUEGO DE LLAVES HEX



Артикул Item	Код №	Размер (mm) Size (mm)	KG	Box	Tray	NEW
F-7640127XL	18931	1.27	0,002	1/2500		
F-764015XL	18933	1.5	0,003	1/2500		
F-76402XL	18937	2	0,006	1/1500		
F-764025XL	18935	2.5	0,006	1/1500		
F-76403XL	25494	3	0,01	1/1000		
F-764035XL	18939	3.5	0,014	1/700		
F-76404XL	18944	4	0,02	1/1000		
F-764045XL	18942	4.5	0,032	1/640		
F-76405XL	18947	5	0,034	1/600		
F-764055XL	8661	5.5	0,042	1/500		
F-76406XL	18949	6	0,053	1/400		
F-76407XL	1400	7	0,077	1/250		
F-76408XL	18952	8	0,106	1/200		
F-76409XL	25495	9	0,137	1/100		
F-76410XL	18955	10	0,185	1/100		
F-76411XL	18957	11	0,23	1/80		
F-76412XL	18959	12	0,315	1/60		
F-76413XL	27343	13	—	—		
F-76414XL	25496	14	0,45	1/40		
F-76416XL	25497	16	0,63	1/30		
F-76417XL	25498	17	0,76	1/25		
F-76419XL	25499	19	1,05	1/10		

RU) КЛЮЧ Г-ОБРАЗНЫЙ 6-ГРАННЫЙ ЭКСТРА ДЛИННЫЙ С ОКРУГЛЫМ НАКОНЕЧНИКОМ
EN) L-SHAPED EXTRA LONG BALL END HEX WRENCH
PL) KLUCZ W KSZTAŁCIE G 6-K TNY EKSTRA-DŁUGI Z KULK

DE) SECHKANT-STIFTSCHLUSSLSATZ
FR) SET DE CLES A TETE ALLEN
ES) JUEGO DE LLAVES HEX

NEW



Артикул Item	Код №	Размер (mm) Size (mm)	KG	1/1000
F-7650127XL	18962	1,27	0,003	1/1000
F-765015XL	18964	1,5	0,004	1/1000
F-765025XL	18966	2,5	0,007	1/1000
F-76503XL	2354	3	0,007	1/1000
F-76504XL	18971	4	0,021	1/1000
F-76505XL	18973	5	0,033	1/500
F-76506XL	18975	6	0,053	1/400
F-76507XL	18977	7	0,078	1/500
F-76508XL	2358	8	0,106	1/200
F-76510XL	2359	10	0,185	1/100
F-76512XL	25500	12	0,29	1/50
F-76514XL	25501	14	0,445	1/35
F-76517XL	25502	17	0,755	1/20
F-76519XL	25503	19	1,07	1/10

RU) КЛЮЧ Г-ОБРАЗНЫЙ TORX
EN) L-SHAPED TORX WRENCH
PL) KLUCZ W KSZTAŁCIE G TORX

DE) TORX-STIFTSCHLUSSLSATZ
FR) SET DE CLES TETE ALLEN
ES) JUEGO DE LLAVES TORX

NEW



Артикул Item	Код №	Размер Size	KG	1/1000
F-76608	2362	T8	0,004	1/1000
F-76609	25400	T9	0,004	1/1000
F-76615	25401	T15	0,005	1/1000
F-76620	25402	T20	0,008	1/1500
F-76625	25403	T25	0,01	1/2000
F-76627	25404	T27	0,014	1/750
F-76630	25405	T30	0,021	1/1000
F-76640	2367	T40	0,037	1/600
F-76645	2368	T45	0,053	1/250
F-76647	25406	T47	0,07	1/300
F-76650	25407	T50	0,075	1/300
F-76655	25408	T55	0,12	1/250
F-76660	25409	T60	0,17	1/100
F-76670	2372	T70	0,275	1/100
F-76680	2373	T80	0,489	1/50

RU) КЛЮЧ Г-ОБРАЗНЫЙ TORX С ОТВЕРСТИЕМ
EN) L-SHAPED TORX WRENCH WITH HOLE
PL) KLUCZ W KSZTAŁCIE G TORX Z OTWOREM

DE) TORX-STIFTSCHLUSSLSATZ
FR) SET DE CLES TETE ALLEN
ES) JUEGO DE LLAVES TORX

NEW



Артикул Item	Код №	Размер Size	KG	1/1000
F-76707	5795	T-7H	0,004	1/1000
F-76708	5796	T-8H	0,004	1/1000
F-76709	5797	T-9H	0,004	1/1000
F-76710	5798	T-10H	0,004	1/1000
F-76715	25437	T-15H	0,005	1/1000
F-76720	25438	T-20H	0,008	1/1000
F-76725	25439	T-25H	0,01	1/1000
F-76727	25440	T-27H	0,014	1/750
F-76740	25441	T-40H	0,035	1/400
F-76745	25442	T-45H	0,053	1/250
F-76747	25443	T-47H	0,069	1/150
F-76750	25444	T-50H	0,074	1/200
F-76755	25445	T-55H	0,12	1/250
F-76760	25446	T-60H	0,17	1/100

RU) КЛЮЧ Г-ОБРАЗНЫЙ TORX ДЛИННЫЙ
EN) L-SHAPED LONG TORX WRENCH
PL) KLUCZ W KSZTA CIE G TORX TNYDŁUGI

DE) TORX-STIFTSCHLUSSLSATZ
FR) SET DE CLES TETE ALLEN
ES) JUEGO DE LLAVES TORX

NEW



Артикул Item	Код №	Размер Size	KG	1/1000
F-76606L	25410	T6	0,004	1/1000
F-76607L	25411	T7	0,005	1/1000
F-76608L	25412	T8	0,005	1/1000
F-76609L	25413	T9	0,005	1/1000
F-76610L	25414	T10	0,006	1/1000
F-76615L	25415	T15	0,008	1/1000
F-76620L	25416	T20	0,011	1/900
F-76625L	25417	T25	0,015	1/600
F-76627L	25418	T27	0,019	1/500
F-76630L	25419	T30	0,025	1/400
F-76635L	25420	T35	0,032	1/500
F-76640L	25421	T40	0,045	1/250
F-76645L	25422	T45	0,066	1/300
F-76650L	25423	T50	0,089	1/200
F-76655L	25424	T55	0,165	1/100
F-76660L	25425	T60	0,23	1/60

RU) КЛЮЧ Г-ОБРАЗНЫЙ TORX ДЛИННЫЙ С ОТВЕРСТИЕМ
EN) L-SHAPED LONG TORX WRENCH WITH HOLE
PL) KLUCZ W KSZTA CIE G TORX TNYDŁUGI

DE) TORX-STIFTSCHLUSSLSATZ
FR) SET DE CLES TETE ALLEN
ES) JUEGO DE LLAVES TORX

NEW



Артикул Item	Код №	Размер Size	KG	1/1000
F-76706L	25447	T-6H	0,004	1/1000
F-76709L	25448	T-9H	0,004	1/1000
F-76710L	25449	T-10H	0,006	1/1000
F-76715L	25450	T-15H	0,008	1/1000
F-76720L	25451	T-20H	0,011	1/900
F-76725L	25452	T-25H	0,015	1/600
F-76727L	25453	T-27H	0,019	1/500
F-76730L	25454	T-30H	0,025	1/400
F-76735L	25455	T-35H	0,031	1/250
F-76740L	25456	T-40H	0,047	1/250
F-76745L	25457	T-45H	0,062	1/300
F-76750L	25458	T-50H	0,089	1/300
F-76755L	25459	T-55H	0,17	1/250
F-76760L	25460	T-60H	0,245	1/50

RU) КЛЮЧ Г-ОБРАЗНЫЙ TORX ЭКСТРА ДЛИННЫЙ
EN) L-SHAPED EXTRA LONG TORX WRENCH
PL) KLUCZ W KSZTAŁCIE G TORX EKSTRA-DŁUGI

DE) TORX-STIFTSCHLUSSLSATZ
FR) SET DE CLES TETE ALLEN
ES) JUEGO DE LLAVES TORX

NEW



Артикул Item	Код №	Размер Size	KG	1/1000
F-76610XL	25426	T10	0,006	1/1000
F-76615XL	25427	T15	0,009	1/1000
F-76620XL	25428	T20	0,012	1/900
F-76625XL	25429	T25	0,017	1/600
F-76627XL	25430	T27	0,027	1/500
F-76630XL	25431	T30	0,035	1/300
F-76640XL	25432	T40	0,063	1/250
F-76645XL	25433	T45	0,09	1/300
F-76650XL	25434	T50	0,13	1/250
F-76655XL	25435	T55	0,245	1/100
F-76660XL	25436	T60	0,33	1/50



RU КЛЮЧ Г-ОБРАЗНЫЙ TORX ЭКСТРА ДЛИННЫЙ С ОТВЕРСТИЕМ
EN L-SHAPED LONG TORX WRENCH
PL KLUCZ W KSZTAŁCIE TORX TNYDŁUGI

DE TORX-STIFTSCHLUSSELSATZ
FR SET DE CLES TETE ALLEN
ES JUEGO DE LLAVES TORX

NEW



Артикул Item	Код №	Размер Size	KG	М
F-76710XL	25461	T-10H	0,006	1/1000
F-76715XL	25462	T-15H	0,008	1/500
F-76720XL	25463	T-20H	0,014	1/900
F-76725XL	25464	T-25H	0,018	1/600
F-76727XL	25465	T-27H	0,025	1/500
F-76730XL	25466	T-30H	0,034	1/600
F-76740XL	25467	T-40H	0,063	1/200
F-76745XL	25468	T-45H	0,089	1/300
F-76750XL	25469	T-50H	0,125	1/300
F-76755XL	25470	T-55H	0,22	1/100
F-76760XL	25471	T-60H	0,33	1/100

RU КЛЮЧ Г-ОБРАЗНЫЙ TORX С ОКРУГЛЫМ НАКОНЕЧНИКОМ
EN L-SHAPED LONG TORX WRENCH
PL KLUCZ W KSZTAŁCIE TORX TNYDŁUGI

DE TORX-STIFTSCHLUSSELSATZ
FR SET DE CLES TETE ALLEN
ES JUEGO DE LLAVES TORX

NEW



Артикул Item	Код №	Размер Size	KG	М
F-76610BL	7817	T10	0,005	1/500
F-76615BL	7816	T15	0,007	1/500
F-76620BL	25472	T20	0,011	1/900
F-76625BL	7814	T25	0,012	1/1200
F-76627BL	7813	T27	0,019	1/500
F-76630BL	7812	T30	0,023	1/300
F-76640BL	7811	T40	0,044	1/200
F-76645BL	7810	T45	0,062	1/200
F-76650BL	25473	T50	0,088	1/150

RU КЛЮЧ Г-ОБРАЗНЫЙ 5-ЛУЧЕВОЙ С ОТВЕРСТИЕМ
EN L-SHAPED WRENCH 5-BEAM
PL KLUCZ W KSZTAŁCIE G 5-WIĄZKOWY

NEW



Артикул Item	Код №	Размер Size	KG	М
F-76F10	750	TS10	0,006	1/500
F-76F15	752	TS15	0,007	1/500
F-76F20	25478	T0	0,011	1/500
F-76F25	25479	T5	0,015	1/1000
F-76F27	25480	T7	0,019	1/500
F-76F30	822	TS30	0,025	1/500
F-76F40	909	TS40	0,044	1/250
F-76F45	2082	TS45	0,075	1/250
F-76F50	2568	TS50	0,09	1/150

RU КЛЮЧ Г-ОБРАЗНЫЙ SPLINE
EN L-SHAPED WRENCH SPLINE
PL KLUCZ W KSZTAŁCIE G SPLINE

NEW



Артикул Item	Код №	Размер Size	KG	М
F-76805K	2377	M5	0,017	1/600
F-76806K	2378	M6	0,038	1/300
F-76808K	25474	M8	0,051	1/500
F-76810K	2380	M10	0,049	1/250
F-76812K	25475	M12	0,138	1/150
F-76814K	25476	M14	0,175	1/100
F-76816K	25477	M16	0,27	1/60

RU КЛЮЧ Т-ОБРАЗНЫЙ 6-ГРАННЫЙ С ОКРУГЛЫМ НАКОНЕЧНИКОМ
EN T-SHAPED LONG HEX WRENCH
PL KLUCZ W KSZTAŁCIE T 6-K TNYDŁUGI

DE SECHKANT-STIFTSCHLUSSELSATZ
FR SET DE CLES A TETE ALLEN
ES JUEGO DE LLAVES HEX

NEW



Артикул Item	Код №	Размер Size	KG	М
F-76502G	25656	H2x75	0,043	1/100
F-765025G	25655	H2.5x75	0,045	1/100
F-76503G	25657	H3x100	0,048	1/100
F-76504G	25658	H4x100	0,079	1/100
F-76505G	25659	H5x150	0,099	1/100
F-76506G	25660	H6x150	0,112	1/100
F-76508G	25661	H8x200	0,161	1/50
F-76510G	25662	H10x200	0,29	1/60

RU КЛЮЧ Г-ОБРАЗНЫЙ TORX
EN L-SHAPED TORX WRENCH
PL KLUCZ W KSZTAŁCIE G TORX

DE TORX-STIFTSCHLUSSELSATZ
FR SET DE CLES TETE ALLEN
ES JUEGO DE LLAVES TORX

NEW



Артикул Item	Код №	Размер Size	KG	М
F-76710G	25663	T10x75	0,051	1/100
F-76715G	25664	T15x75	0,052	1/1
F-76720G	25665	T20x100	0,061	1/50
F-76725G	25666	T25x100	0,084	1/40
F-76730G	25667	T30x150	0,109	1/10
F-76740G	25668	T40x150	0,145	1/5
F-76745G	25669	T45x200	0,165	1/100
F-76750G	25670	T50x200	0,236	1/100

RU НАБОР КЛЮЧЕЙ 6-ГРАННЫХ СКЛАДНОЙ
EN 6-SIDED FOLDABLE KEY SET
PL ZESTAW KLUCZY 6-ГРАННЫХ SKŁADANY

NEW



Артикул Item	Код №	Размер(mm) Size (mm)
F-5076F	27335	1,5, 2, 2,5, 3,4,5,6
F-5072F	27332	2,5, 3,4,5,6, 8, 10

PCS 7

RU НАБОР КЛЮЧЕЙ 6-ГРАННЫХ СКЛАДНОЙ С ОКРУГЛЫМ НАКОНЕЧНИКОМ
EN 6-SIDED FOLDING KEY SET WITH ROUNDED TIP
PL ZESTAW KLUCZY 6-ГРАННЫХ SKŁADANY Z ZAOKRĄGLONYM KONCÓWKĄ

NEW

PCS 7



Артикул Item	Код №	Размер(mm) Size (mm)
F-5072BF	27331	2,5,3,4,5,6, 8,10

RU НАБОР КЛЮЧЕЙ TORX СКЛАДНОЙ
EN FOLDING KEY SET TORX

NEW

PCS 7



Артикул Item	Код №	Размер Size
F-5087TF	27339	T5H-T10H, T15H, T20H
F-5083F	27336	T9, T10, T15, T20, T25, T27, T30, T40
F-5083TF	27337	T9H, T10H, T15H, T20H, T25H, T27H, T30H, T40H

RU НАБОР КЛЮЧЕЙ Г-ОБРАЗНЫХ 6-ГРАННЫХ
EN HEX KEY SET
PL ZESTAW KLUCZY IMBUSOWYCH

DE SECHKANT-STIFTSCHLUSSELSATZ
FR SET DE CLES A TETE ALLEN
ES JUEGO DE LLAVES HEX

RU НАБОР КЛЮЧЕЙ Г-ОБРАЗНЫХ 6-ГРАННЫХ
EN HEX KEY SET
PL ZESTAW KLUCZY IMBUSOWYCH

DE SECHKANT-STIFTSCHLUSSELSATZ
FR SET DE CLES A TETE ALLEN
ES JUEGO DE LLAVES HEX

NEW

PCS 8



Артикул Item	Код №	Размер(mm) Size (mm)	KG	Box	Tray
F-5087	27329	7-8-9-10-11-12-13-14	—	—	—
F-5087L	27338	7-8-9-10-11-12-13-14	—	—	—

RU НАБОР КЛЮЧЕЙ Г-ОБРАЗНЫХ 6-ГРАННЫХ
EN HEX KEY SET
PL ZESTAW KLUCZY IMBUSOWYCH

DE SECHKANT-STIFTSCHLUSSELSATZ
FR SET DE CLES A TETE ALLEN
ES JUEGO DE LLAVES HEX

NEW

PCS 9

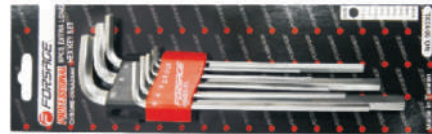

Артикул Item	Код №	Размер(mm) Size (mm)	KG	Box	Tray
5093	6 550	1,5, 2, 2,5, 3,4,5,6, 8,10	0,343	—	1/40
5093L	6 554	1,5, 2, 2,5, 3,4,5,6, 8,10	0,46	—	—
5093XL	6 565	1,5, 2, 2,5, 3,4,5,6, 8,10	0,53	42	—

RU НАБОР КЛЮЧЕЙ Г-ОБРАЗНЫХ 6-ГРАННЫХ С ОКРУГЛЫМ
 НАКОНЕЧНИКОМ
EN L-SHAPED LONG HEX WRENCH
PL ZESTAW KLUCZY IMBUSOWYCH

DE SECHKANT-STIFTSCHLUSSELSATZ
FR SET DE CLES A TETE ALLEN
ES JUEGO DE LLAVES HEX

NEW

PCS 9



Артикул Item	Код №	Размер(mm) Size (mm)	KG	Box	Tray
F-5093LB	18823	1,5, 2, 2,5, 3, 4, 5, 6, 8, 10	0,451	—	1/100
F-5093XLB	18824	1,5, 2, 2,5, 3, 4, 5, 6, 8, 10	0,52	—	1/80

RU НАБОР КЛЮЧЕЙ Г-ОБРАЗНЫХ 6-ГРАННЫХ
EN HEX KEY SET
PL ZESTAW KLUCZY IMBUSOWYCH

DE SECHKANT-STIFTSCHLUSSELSATZ
FR SET DE CLES A TETE ALLEN
ES JUEGO DE LLAVES HEX

NEW

PCS 10



Артикул Item	Код №	Размер(mm) Size (mm)	KG	Box	Tray
5102	6 581	1,27, 1,5, 2, 2,5, 3, 4, 5, 6, 8, 10	0,315	26	1/40
5102L	6 585	1,27, 1,5, 2, 2,5, 3, 4, 5, 6, 8, 10	0,47	—	—
5102XL	6 599	1,27, 1,5, 2, 2,5, 3, 4, 5, 6, 8, 10	0,53	—	—

RU НАБОР КЛЮЧЕЙ Г-ОБРАЗНЫХ 6-ГРАННЫХ С ОКРУГЛЫМ
 НАКОНЕЧНИКОМ
EN L-SHAPED LONG HEX WRENCH
PL ZESTAW KLUCZY IMBUSOWYCH

DE SECHKANT-STIFTSCHLUSSELSATZ
FR SET DE CLES A TETE ALLEN
ES JUEGO DE LLAVES HEX

NEW

PCS 10



Артикул Item	Код №	Размер(mm) Size (mm)	KG	Box	Tray
5102LB	6 594	1,27, 1,5, 2, 2,5, 3, 4, 5, 6, 8, 10	0,44	311	1/40
5102XLB	6 601	1,27, 1,5, 2, 2,5, 3, 4, 5, 6, 8, 10	0,525	—	1/40

NEW

PCS 7



Артикул Item	Код №	Размер(mm) Size (mm)	KG	Box	Tray
5076	6511	1,5, 2, 2,5, 3, 4, 5, 6	0,1	275	1/40

RU НАБОР КЛЮЧЕЙ Г-ОБРАЗНЫХ 6-ГРАННЫХ
EN HEX KEY SET
PL ZESTAW KLUCZY IMBUSOWYCH

DE SECHKANT-STIFTSCHLUSSELSATZ
FR SET DE CLES A TETE ALLEN
ES JUEGO DE LLAVES HEX

NEW

PCS 7



Артикул Item	Код №	Размер(mm) Size (mm)	KG	Box	Tray
5072	6 497	2,5,3,4,5,6, 8,10	0,284	—	1/40
5072L	6 498	2,5,3,4,5,6, 8,10	0,39	269	1/40
5072XL	6 501	2,5,3,4,5,6, 8,10	0,51	71	—

RU НАБОР КЛЮЧЕЙ Г-ОБРАЗНЫХ 6-ГРАННЫХ С ОКРУГЛЫМ
 НАКОНЕЧНИКОМ
EN L-SHAPED LONG HEX WRENCH
PL ZESTAW KLUCZY IMBUSOWYCH

DE SECHKANT-STIFTSCHLUSSELSATZ
FR SET DE CLES A TETE ALLEN
ES JUEGO DE LLAVES HEX

NEW

PCS 7



Артикул Item	Код №	Размер(mm) Size (mm)	KG	Box	Tray
5072LB	6 499	2,5,3,4,5,6, 8,10	0,39	—	—
5072XLB	6 510	2,5,3,4,5,6, 8,10	0,51	—	—



RU НАБОР КЛЮЧЕЙ Г-ОБРАЗНЫХ 6-ГРАННЫХ
EN) HEX KEY SET
PL) ZESTAW KLUCZY IMBUSOWYCH

DE SECHKANT-STIFTSCHLUSSSELSETZ
FR) SET DE CLES A TETE ALLEN
ES) JUEGO DE LLAVES HEX

NEW

PCS 11



Артикул Item	Код №	Размер(mm) Size (mm)	KG	Box	Tray
F-5116	25504	1,5, 2, 2,5, 3, 4, 5, 6, 7, 8, 10, 12	0,585	—	1/40
F-5116L	25506	1,5, 2, 2,5, 3, 4, 5, 6, 7, 8, 10, 12	0,74	—	1/30
F-5116XL	25505	1,5, 2, 2,5, 3, 4, 5, 6, 7, 8, 10, 12	0,94	—	1/30

RU НАБОР КЛЮЧЕЙ Г-ОБРАЗНЫХ 6-ГРАННЫХ С ОКРУГЛЫМ НАКОНЕЧНИКОМ
EN) L-SHAPED LONG HEX WRENCH
PL) ZESTAW KLUCZY IMBUSOWYCH

DE SECHKANT-STIFTSCHLUSSSELSETZ
FR) SET DE CLES A TETE ALLEN
ES) JUEGO DE LLAVES HEX

NEW

PCS 11



Артикул Item	Код №	Размер(mm) Size (mm)	KG	Box	Tray
F-5116LB	25507	1,5, 2, 2,5, 3, 4, 5, 6, 7, 8, 10, 12	0,74	—	1/30

RU НАБОР КЛЮЧЕЙ Г-ОБРАЗНЫХ 6-ГРАННЫХ ДЛИННЫХ
EN) HEX KEY SET
PL) ZESTAW KLUCZY IMBUSOWYCH

DE SECHKANT-STIFTSCHLUSSSELSETZ
FR) SET DE CLES A TETE ALLEN
ES) JUEGO DE LLAVES HEX

NEW

PCS 13



Артикул Item	Код №	Размер(mm) Size (mm)	KG	Box	Tray
5137	8 582	2, 2,5, 3, 4, 5, 6, 7, 8, 10, 12, 14, 17, 19	1,85	—	1/5
5137L	8 603	2, 2,5, 3, 4, 5, 6, 7, 8, 10, 12, 14, 17, 19	2,6	—	1/5
5137XL	8 710	2, 2,5, 3, 4, 5, 6, 7, 8, 10, 12, 14, 17, 19	3,35	—	1/5

RU НАБОР КЛЮЧЕЙ Г-ОБРАЗНЫХ 6-ГРАННЫХ ДЛИННЫХ
EN) L-SHAPED LONG HEX WRENCH SET
PL) KLUCZ W KSZTA CIE F 6-K TNYDLUGI

DE SECHKANT-STIFTSCHLUSSSELSETZ
FR) SET DE CLES A TETE ALLEN
ES) JUEGO DE LLAVES HEX

NEW

PCS 7



Артикул Item	Код №	Размер Size
F-5072LS	27334	3/32", 1/8", 5/32", 3/16", 1/4", 5/16", 3/8"

RU НАБОР КЛЮЧЕЙ Г-ОБРАЗНЫХ 6-ГРАННЫХ ДЛИННЫХ С ОКРУГЛЫМ НАКОНЕЧНИКОМ
EN) L-SHAPED LONG HEX WRENCH
PL) ZESTAW KLUCZY IMBUSOWYCH

DE SECHKANT-STIFTSCHLUSSSELSETZ
FR) SET DE CLES A TETE ALLEN
ES) JUEGO DE LLAVES HEX

NEW

PCS 7



Артикул Item	Код №	Размер Size
F-5072LBS	27333	3/32", 1/8", 5/32", 3/16", 1/4", 5/16", 3/8"

RU НАБОР КЛЮЧЕЙ Г-ОБРАЗНЫХ 6-ГРАННЫХ ДЛИННЫХ
EN) HEX KEY SET
PL) ZESTAW KLUCZY IMBUSOWYCH

DE SECHKANT-STIFTSCHLUSSSELSETZ
FR) SET DE CLES A TETE ALLEN
ES) JUEGO DE LLAVES HEX

NEW

PCS 9



Артикул Item	Код №	Размер(mm) Size (mm)
F-5093XLS	27340	1/16", 5/64", 3/32", 1/8", 5/32", 3/16", 1/4", 5/16", 3/8"

RU НАБОР КЛЮЧЕЙ Г-ОБРАЗНЫХ 6-ГРАННЫХ
EN) HEX KEY SET
PL) ZESTAW KLUCZY IMBUSOWYCH

DE SECHKANT-STIFTSCHLUSSSELSETZ
FR) SET DE CLES A TETE ALLEN
ES) JUEGO DE LLAVES HEX

NEW

PCS 13



Артикул Item	Код №	Размер(mm) Size (mm)	KG
5137S	8598	5/64"-7/32"-9/16"-3/32"-1/4"-3/8"-1/8"-5/16"-3/4"-5/32"-3/8"-3/16"-1/2"	1,95

RU НАБОР КЛЮЧЕЙ Г-ОБРАЗНЫХ 6-ГРАННЫХ
EN) HEX KEY SET
PL) ZESTAW KLUCZY IMBUSOWYCH

DE SECHKANT-STIFTSCHLUSSSELSETZ
FR) SET DE CLES A TETE ALLEN
ES) JUEGO DE LLAVES HEX

NEW

PCS 6



Артикул Item	Код №	Размер(mm) Size (mm)	KG	Box	Tray
F-5067	18813	12, 14, 17, 19, 22, 24	3,98	—	1/5

RU НАБОР КЛЮЧЕЙ Г-ОБРАЗНЫХ 6-ГРАННЫХ
EN) HEX KEY SET
PL) ZESTAW KLUCZY IMBUSOWYCH

DE SECHKANT-STIFTSCHLUSSSELSETZ
FR) SET DE CLES A TETE ALLEN
ES) JUEGO DE LLAVES HEX

NEW

PCS 10



Артикул Item	Код №	Размер(mm) Size (mm)	KG	Box	Tray
F-5107	18814	6, 7, 8, 10, 11, 12, 14, 17, 19, 22	3,98	—	1/5

RU НАБОР КЛЮЧЕЙ Г-ОБРАЗНЫХ 6-ГРАННЫХ ДЛИННЫХ
EN) L-SHAPED LONG HEX WRENCH SET
PL) KLUCZ W KSZTA CIE F 6-K TNYDLUGI

DE SECHKANT-STIFTSCHLUSSSELSETZ
FR) SET DE CLES A TETE ALLEN
ES) JUEGO DE LLAVES HEX

NEW

PCS 10



Артикул Item	Код №	Размер(mm) Size (mm)	KG	Box	Tray
F-5107L	18825	6, 7, 8, 10, 11, 12, 14, 17, 19, 22	4,5	—	1/5

RU НАБОР КЛЮЧЕЙ Т-ОБРАЗНЫХ 6-ГРАННЫХ
EN T-SHAPED HEX WRENCH SET
PL ZESTAW KLUCZY W KSZTALCIE LITERY T

DE SECHKANT-STIFTSCHLUSSSELSETZ
FR SET DE CLES A TETE ALLEN
ES JUEGO DE LLAVES HEX

NEW

PCS 10



Артикул Item	Код №	Размер(mm) Size (mm)	KG	Box	Tray
F-2107	19039	2, 2.5, 3, 4, 4.5, 5, 5.5, 6, 8, 10	0,825	—	1/20

RU НАБОР КЛЮЧЕЙ TORX Г-ОБРАЗНЫХ 6-ГРАННЫХ
EN TORX KEY SET
PL ZESTAW KLUCZY IMBUSOWYCH

DE SECHKANT-STIFTSCHLUSSSELSETZ
FR SET DE CLES A TETE ALLEN
ES JUEGO DE LLAVES HEX

NEW

PCS 7



Артикул Item	Код №	Размер Size	KG	Box	Tray
5071	6 481	T10,T15,T20,T25,T27,T30,T40	0,134	196	1/40
5071L	6 482	T10,T15,T20,T25,T27,T30,T40	0,175	14	1/40
5071XL	6 487	T10,T15,T20,T25,T27,T30,T40	0,238	181	1/40

RU НАБОР КЛЮЧЕЙ TORX Г-ОБРАЗНЫХ С ОТВЕРСТИЕМ
EN TORX KEYS
PL ZESTAW KLUCZY TORX

DE TORX-STIFTSCHLUSSSELSETZ
FR SET DE CLES ALLEN
ES JUEGO DE LLAVES

NEW

PCS 7



Артикул Item	Код №	Размер Size	KG	Box	Tray
5071T	6 493	T10H,T15H,T20H,T25H,T27H,T30H,T40H	0,136	275	1/40
5071TL	6 494	T10H,T15H,T20H,T25H,T27H,T30H,T40H	0,182	272	1/40
5071TXL	6 495	T10H,T15H,T20H,T25H,T27H,T30H,T40H	0,24	148	1/40

RU НАБОР КЛЮЧЕЙ TORX Г-ОБРАЗНЫХ
EN TORX KEY SET
PL ZESTAW KLUCZY IMBUSOWYCH

DE SECHKANT-STIFTSCHLUSSSELSETZ
FR SET DE CLES A TETE ALLEN
ES JUEGO DE LLAVES HEX



PCS 9



Артикул Item	Код №	Размер Size	KG	Box	Tray
5098	6 513	T10, T15, T20, T25, T27, T30, T40, T45, T50	0,326	—	1/40
5098L	6 535	T10, T15, T20, T25, T27, T30, T40, T45, T50	0,41	—	1/40
5098XL	6 539	T10, T15, T20, T25, T27, T30, T40, T45, T50	0,53	269	1/40

RU НАБОР КЛЮЧЕЙ TORX Г-ОБРАЗНЫХ С ОТВЕРСТИЕМ
EN TORX KEYS
PL ZESTAW KLUCZY TORX

DE TORX-STIFTSCHLUSSSELSETZ
FR SET DE CLES ALLEN
ES JUEGO DE LLAVES



PCS 9



Артикул Item	Код №	Размер Size	KG	Box	Tray
5098T	6 540	T10H, T15H, T20H, T25H, T27H, T30H, T40H, T45H, T50H	0,31	1	—
5098TL	6 541	T10H, T15H, T20H, T25H, T27H, T30H, T40H, T45H, T50H	0,41	194	1/40
5098TXL	6 546	T10H, T15H, T20H, T25H, T27H, T30H, T40H, T45H, T50H	0,53	—	1/40

RU НАБОР КЛЮЧЕЙ TORX Г-ОБРАЗНЫХ
EN TORX KEY SET
PL ZESTAW KLUCZY TORX

DE TORX-STIFTSCHLUSSSELSETZ
FR SET DE CLES TETE ALLEN
ES JUEGO DE LLAVES TORX

NEW

PCS 15



Артикул Item	Код №	Размер(mm) Size (mm)	KG	Box	Tray
F-5151	26052	T6, T7, T8, T9, T10, T15, T20, T25, T27, T30, T40, T45, T50, T55, T60	0,6	—	1/20
F-5151L	27341	T6, T7, T8, T9, T10, T15, T20, T25, T27, T30, T40, T45, T50, T55, T60	—	—	—

RU НАБОР КЛЮЧЕЙ TORX Г-ОБРАЗНЫХ С ОТВЕРСТИЕМ
EN TORX KEY SET
PL ZESTAW KLUCZY TORX

DE TORX-STIFTSCHLUSSSELSETZ
FR SET DE CLES TETE ALLEN
ES JUEGO DE LLAVES TORX

NEW

PCS 15



Артикул Item	Код №	Размер(mm) Size (mm)	KG	Box	Tray
F-5151T	26058	T6H, T7H, T8H, T9H, T10H, T15H, T20H, T25H, T27H, T30H, T40H, T45H, T50H, T55H, T60H	0,59	—	1/20
F-5151LT	27342	T6H, T7H, T8H, T9H, T10H, T15H, T20H, T25H, T27H, T30H, T40H, T45H, T50H, T55H, T60H	—	—	—

RU НАБОР КЛЮЧЕЙ TORX Г-ОБРАЗНЫХ ДЛИННЫХ С ОКРУГЛЫМ НАКОНЕЧНИКОМ
EN TORX KEY SET
PL ZESTAW KLUCZY TORX

DE TORX-STIFTSCHLUSSSELSETZ
FR SET DE CLES TETE ALLEN
ES JUEGO DE LLAVES TORX

NEW

PCS 9



Артикул Item	Код №	Размер Size	KG	Box	Tray
F-5098LB	26057	T10, T15, T20, T25, T27, T30, T40, T45, T50	0,34	—	1/50

RU НАБОР КЛЮЧЕЙ TORX 5-ЛУЧЕВЫХ Г-ОБРАЗНЫХ
EN TORX KEY SET
PL ZESTAW KLUCZY TORX

DE TORX-STIFTSCHLUSSSELSETZ
FR SET DE CLES TETE ALLEN
ES JUEGO DE LLAVES TORX

NEW

PCS 9

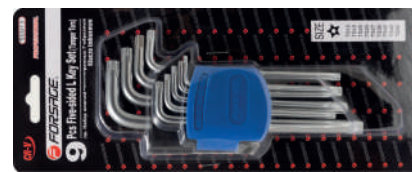

Артикул Item	Код №	Размер Size	KG	Box	Tray
F-50913	27330	TS10, TS15, T0, T5, T7, TS30, TS40, TS45, TS50	0,34	—	—



(RU) НАБОР КЛЮЧЕЙ Т-ОБРАЗНЫХ TORX/6-ГРАННЫХ С ОКРУГЛЫМ НАКОНЕЧНИКОМ (DE) TORX-STIFTSCHLUSSELSATZ
 (EN) TORX KEY SET (FR) SET DE CLES TETE ALLEN
 (PL) ZESTAW KLUCZY TORX (ES) JUEGO DE LLAVES TORX

NEW

PCS 16



Артикул Item	Код №	Размер Size	KG	1/100
F-5166B	25645	HEX: 2x75mm, 2,5x75mm, 3x100mm, 4x100mm, 5x150mm, 6x150mm, 8x200mm; 10x200mm TORX: T10x75mm, T15x75mm, T20x100mm, T25x100, T30x150mm, T40x150mm, T45x200mm, T50x200mm	2,14	1/100

(RU) НАБОР КЛЮЧЕЙ Т-ОБРАЗНЫХ TORX/6-ГРАННЫХ С ОКРУГЛЫМ НАКОНЕЧНИКОМ (DE) TORX-STIFTSCHLUSSELSATZ
 (EN) TORX KEY SET (FR) SET DE CLES TETE ALLEN
 (PL) ZESTAW KLUCZY TORX (ES) JUEGO DE LLAVES TORX

NEW

PCS 18



Артикул Item	Код №	Размер Size	KG	1/6
F-K51812	28863	HEX: 2x100mm, 2,5x100mm, 3x100mm, 4x150mm 5x150, 6x150mm, 7x150mm; 8x200mm, 10x200mm; TORX: T10x75mm, T15x100mm, T20x100mm, T25x150, T27x150, T30x150mm, T40x150mm, T45x200mm, T50x200mm	2,556	1/6

ОТВЕРТКА ЮВЕЛИРНАЯ
ОТВЕРТКА С ОТВЕРСТИЕМ ЮВЕЛИРНАЯ
ОТВЕРТКА МАГНИТНАЯ
ОТВЕРТКА СИЛОВАЯ МАГНИТНАЯ
ОТВЕРТКА TORX С ОТВЕРСТИЕМ
ОТВЕРТКА ТЕЛЕСКОПИЧЕСКАЯ ПЕРЕСТАВНАЯ
ОТВЕРТКА ПЕРЕСТАВНАЯ С НАБОРОМ БИТ
ОТВЕРТКА-БИТОДЕРЖАТЕЛЬ С НАБОРОМ БИТ
ОТВЕРТКА-БИТОДЕРЖАТЕЛЬ С
ТЕЛЕСКОПИЧЕСКИМ МАГНИТОМ, ПОДСВЕТКОЙ И
НАБОРОМ БИТ
ОТВЕРТКА-БИТОДЕРЖАТЕЛЬ РЕВЕРСИВНАЯ С
НАБОРОМ БИТ
НАБОР ОТВЕРТОК ЮВЕЛИРНЫХ
НАБОР ОТВЕРТОК МАГНИТНЫХ
НАБОР ОТВЕРТОК
НАБОР ОТВЕРТОК СИЛОВЫХ МАГНИТНЫХ
НАБОР ОТВЕРТОК СИЛОВЫХ
НАБОР ОТВЕРТОК TORX С ОТВЕРСТИЕМ
ОТВЕРТКА УДАРНАЯ С НАБОРОМ БИТ
ГОЛОВКА-ЭКСТРАКТОР ДЛЯ ПОВРЕЖДЕННЫХ
БОЛТОВ И ГАЕК

Отвертки FORSAGE рассчитаны на профессиональное применение в любой сфере и выдерживают значительные рабочие усилия. Надежность и износостойкость прочного стержня из хром-ванадиевой стали отверток FORSAGE превосходят эти же свойства обычных отверток в несколько раз. Намагниченный наконечник облегчает работу в труднодоступных местах. Эргономичная прорезиненная рукоятка исключает проскальзывание инструмента в руке, что увеличивает крутящий момент и снижает утомляемость при работе.

FORSAGE screwdrivers are intended for professional applications in any field and with stand considerable work efforts.

Reliability and resistance to wear of solid CR-Vsteel bars of FORSAGE screwdrivers exceed several times the same features of ordinary screwdrivers. Amagnetized tip facilitates work in hard-to-reach places. Anergo no micrubber-coated hand leex cludes the tool hand slipping that increases the torque and reducesfatigability at work.



(RU) ОТВЕРТКА PHILLIPS ЮВЕЛИРНАЯ
(EN) PRECISION SCREWDRIVER
(PL) WKREŃTAK PRECYZYJNY

(DE) PRAZISIONS-SCHRAUBENDREHER
(FR) TOURNEVIS DE PRECISION
(ES) DESTORNILLADOR DE PRECISION



Артикул Item	Код №	Размер Size	KG	Box	Tray
731075000	8 340	PH.00x75 mm	0,018	1 219	1/300
73107500	9 661	PH.00x75mm	0,021	370	1/300
7310750	8 496	PH.0x75mm	0,021	667	1/300
7310751	7 765	PH.1x75mm	0,026	742	1/300

(RU) ОТВЕРТКА SLOTTED ЮВЕЛИРНАЯ
(EN) PRECISION SCREWDRIVER
(PL) WKREŃTAK PRECYZYJNY

(DE) PRAZISIONS-SCHRAUBENDREHER
(FR) TOURNEVIS DE PRECISION
(ES) DESTORNILLADOR DE PRECISION



Артикул Item	Код №	Размер Size	KG	Box	Tray
73310004	8035	4.0mmx100mm	0,023	883	1/300

(RU) ОТВЕРТКА SLOTTED ЮВЕЛИРНАЯ
(EN) PRECISION SCREWDRIVER
(PL) WKREŃTAK PRECYZYJNY

(DE) PRAZISIONS-SCHRAUBENDREHER
(FR) TOURNEVIS DE PRECISION
(ES) DESTORNILLADOR DE PRECISION

NEW



Артикул Item	Код №	Размер Size	KG	Box	Tray
F-73307502	19531	SL2.0x75mm	0,034	—	1/200
F-733075024	19542	SL2.5x75mm	0,034	—	1/200
F-73307503	19532	SL3.0x75mm	0,034	—	1/200
F-733075035	19543	SL3.5x75mm	0,034	—	1/200
F-73307504	19533	SL4.0x75mm	0,034	—	1/200

(RU) ОТВЕРТКА TORX ЮВЕЛИРНАЯ
(EN) PRECISION SCREWDRIVER
(PL) WKREŃTAK PRECYZYJNY

(DE) PRAZISIONS-SCHRAUBENDREHER
(FR) TOURNEVIS DE PRECISION
(ES) DESTORNILLADOR DE PRECISION

NEW



Артикул Item	Код №	Размер Size	KG	Box	Tray
F-73604005	19534	T5x40mm	0,031	—	1/200
F-73604006	19535	T6x40mm	0,031	—	1/200
F-73604007	19536	T7x40mm	0,031	—	1/200
F-73604008	19537	T8x40mm	0,031	—	1/200
F-73607509	19538	T9x75mm	0,034	—	1/200
F-73607510	19539	T10x75mm	0,034	—	1/200
F-73607515	19540	T15x75mm	0,035	—	1/200
F-73607520	19541	T20x75mm	0,035	—	1/200

(RU) ОТВЕРТКА TORX С ОТВЕРСТИЕМ ЮВЕЛИРНАЯ
(EN) PRECISION SCREWDRIVER
(PL) WKREŃTAK PRECYZYJNY

(DE) PRAZISIONS-SCHRAUBENDREHER
(FR) TOURNEVIS DE PRECISION
(ES) DESTORNILLADOR DE PRECISION

NEW

Артикул Item	Код №	Размер Size	KG	Box	Tray
F-73704005	2155	T5Hx40mm	0,031	—	1/200
F-73704006	2156	T6Hx40mm	0,031	—	1/200
F-73704007	2157	T7Hx40mm	0,031	—	1/200
F-73704008	2158	T8Hx40mm	0,031	—	1/200
F-73707509	2159	T9Hx75mm	0,034	—	1/200
F-73707510	2160	T10Hx75mm	0,034	—	1/200
F-73707515	2161	T15Hx75mm	0,034	—	1/200
F-73707520	2162	T20Hx75mm	0,034	—	1/200

(RU) ОТВЕРТКА PHILLIPS МАГНИТНАЯ "PROFI"
(EN) MAGNETIC SCREWDRIVER
(PL) ŚRUBOKRĘT KRZYŻAKOWY MAGNETYCZNA

(DE) MAGNETISCHER SCHRAUBENDREHER
(FR) TOURNEVIS MAGNÉTIQUE
(ES) DESTORNILLADOR MAGNÉTICO

NEW



Артикул Item	Код №	Размер Size	KG	Box	Tray
F-7031040	26233	PH1.0x40mm	0,042	—	1/200
F-7032038	27172	PH2.0x38mm	0,042	—	1/200

(RU) ОТВЕРТКА PHILLIPS МАГНИТНАЯ "PROFI"
(EN) MAGNETIC SCREWDRIVER
(PL) ŚRUBOKRĘT KRZYŻAKOWY MAGNETYCZNA

(DE) MAGNETISCHER SCHRAUBENDREHER
(FR) TOURNEVIS MAGNÉTIQUE
(ES) DESTORNILLADOR MAGNÉTICO

NEW



Артикул Item	Код №	Размер Size	KG	Box	Tray
F-7011075	27164	PH1.0x75mm	0,069	—	1/80
F-70120100	27165	PH2.0x100mm	0,115	—	1/80
F-70120125	27166	PH2.0x125mm	0,119	—	1/80
F-70120150	26234	PH2.0x150mm	0,122	—	1/120
F-70130125	27167	PH3.0x125mm	0,185	—	1/40

(RU) ОТВЕРТКА PHILLIPS МАГНИТНАЯ
(EN) MAGNETIC SCREWDRIVER
(PL) ŚRUBOKRĘT KRZYŻAKOWY MAGNETYCZNA

(DE) MAGNETISCHER SCHRAUBENDREHER
(FR) TOURNEVIS MAGNÉTIQUE
(ES) DESTORNILLADOR MAGNÉTICO

NEW



Артикул Item	Код №	Размер Size	KG	Box	Tray
F-7111002	25936	PH2x100mm	0,113	—	1/118
F-7111503	25937	PH3x150mm	0,185	—	1/60

(RU) ОТВЕРТКА SLOTTED МАГНИТНАЯ "PROFI"
(EN) MAGNETIC SCREWDRIVER
(PL) SRUBOKRĘT KRZYŻAKOWY MAGNETYCZNA

(DE) MAGNETISCHER SCHRAUBENDREHER
(FR) TOURNEVIS MAGNÉTIQUE
(ES) DESTORNILLADOR MAGNÉTICO

NEW



Артикул Item	Код №	Размер Size	KG	—	—
F-7035540	26231	5.5x40mm	0,042	—	1/200
F-7036538	27173	SL6.5x38mm	0,042	—	1/200

(RU) ОТВЕРТКА SLOTTED МАГНИТНАЯ "PROFI"
(EN) MAGNETIC SCREWDRIVER
(PL) SRUBOKRĘT KRZYŻAKOWY MAGNETYCZNA

(DE) MAGNETISCHER SCHRAUBENDREHER
(FR) TOURNEVIS MAGNÉTIQUE
(ES) DESTORNILLADOR MAGNÉTICO

NEW



Артикул Item	Код №	Размер Size	KG	—	—
F-70155100	27168	SL5.5x100mm	0,073	—	1/80
F-70165100	26232	6.5x100mm	0,108	—	1/200
F-70165125	27169	SL6.5x125mm	0,12	—	1/80
F-70180150	27170	SL8.0x150mm	0,19	—	1/40
F-70180175	27171	SL8.0x175mm	0,23	—	1/40

(RU) ОТВЕРТКА SLOTTED МАГНИТНАЯ
(EN) MAGNETIC SCREWDRIVER
(PL) SRUBOKRĘT KRZYŻAKOWY MAGNETYCZNA

(DE) MAGNETISCHER SCHRAUBENDREHER
(FR) TOURNEVIS MAGNÉTIQUE
(ES) DESTORNILLADOR MAGNÉTICO

NEW



Артикул Item	Код №	Размер Size	KG	—	—
F-7131508	25941	SL 8x150mm	0,185	—	1/60

(RU) ОТВЕРТКА PHILLIP СИЛОВАЯ МАГНИТНАЯ "PROFI"
(EN) MAGNETIC POWER SCREWDRIVER
(PL) WKREŃAK PRĄD MAGNETYCZNY

(DE) POWER MAGNETIC SCHRAUBENDREHER
(FR) TOURNEVIS MAGNÉTIQUE DE PUISSANCE
(ES) DESTORNILLADOR MAGNÉTICO DE POTENCIA

NEW



Артикул Item	Код №	Размер Size	KG	—	—
F-7021075	26909	PH1.0x75mm	0,145	—	1/80
F-70220100	26236	PH2.0x100mm	0,185	—	1/80
F-70220125	26910	PH2.0x125mm	0,21	—	1/80
F-70230125	26911	PH3.0x125mm	0,293	—	1/40

(RU) ОТВЕРТКА PHILLIP СИЛОВАЯ МАГНИТНАЯ
(EN) MAGNETIC POWER SCREWDRIVER
(PL) WKREŃAK PRĄD MAGNETYCZNY

(DE) POWER MAGNETIC SCHRAUBENDREHER
(FR) TOURNEVIS MAGNÉTIQUE DE PUISSANCE
(ES) DESTORNILLADOR MAGNÉTICO DE POTENCIA

NEW



Артикул Item	Код №	Размер Size	KG	—	—
F-7111002MS	25938	PH2x100mm	0,168	—	1/118
F-7111502MS	25939	PH2x150mm	0,173	—	1/118
F-7111503MS	25940	PH3x150mm	0,262	—	1/60

(RU) ОТВЕРТКА SLOTTED СИЛОВАЯ МАГНИТНАЯ "PROFI"
(EN) MAGNETIC POWER SCREWDRIVER
(PL) WKREŃAK PRĄD MAGNETYCZNY

(DE) POWER MAGNETIC SCHRAUBENDREHER
(FR) TOURNEVIS MAGNÉTIQUE DE PUISSANCE
(ES) DESTORNILLADOR MAGNÉTICO DE POTENCIA

NEW



Артикул Item	Код №	Размер Size	KG	—	—
F-70255100	26912	SL5.5x100mm	0,123	—	1/80
F-70265125	26913	SL6.5x125mm	0,195	—	1/80
F-70265150	26235	SL6.5x150mm	0,203	—	1/120
F-70280150	26914	SL8.0x150mm	0,27	—	1/40
F-70280175	26915	SL8.0x175mm	0,32	—	1/40

(RU) ОТВЕРТКА SLOTTED СИЛОВАЯ МАГНИТНАЯ
(EN) MAGNETIC POWER SCREWDRIVER
(PL) WKREŃAK PRĄD MAGNETYCZNY

(DE) POWER MAGNETIC SCHRAUBENDREHER
(FR) TOURNEVIS MAGNÉTIQUE DE PUISSANCE
(ES) DESTORNILLADOR MAGNÉTICO DE POTENCIA

NEW



Артикул Item	Код №	Размер Size	KG	—	—
F-7131005M	25942	SL 5x100mm	0,117	—	1/120
F-7131006MS	25943	SL6x100mm	0,173	—	1/118
F-7131506MS	25944	SL6x150mm	0,173	—	1/118

(RU) ОТВЕРТКА TORX С ОТВЕРСТИЕМ
(EN) TORX SCREWDRIVER WITH HOLE
(PL) WKREŃAK TORX Z OTWOREM

(DE) TORX SCHRAUBENDREHER MIT LOCH
(FR) TOURNEVIS TORX AVEC TROU
(ES) DESTORNILLADOR TORX CON AGUJERO

NEW



Артикул Item	Код №	Размер Size	KG	—	—
F-71630015	19274	T15Hx300mm	0,155	—	1/100
F-71630020	19275	T20Hx300mm	0,155	—	1/100
F-71630025	19276	T25Hx300mm	0,155	—	1/100
F-71630027	7828	T27Hx300mm	0,155	—	1/100
F-71630030	7827	T30Hx300mm	0,155	—	1/100



RU ОТВЕРТКА ТЕЛЕКОПИЧЕСКАЯ ПЕРЕСТАВНАЯ
EN TELESCOPIC ADJUSTABLE SCREWDRIVER
PL WKREŃTAK TELESKOPOWA WYMIENNA

DE SCHRAUBENDREHER TELESKOP UMSCHALTBAR
FR TOURNEVIS TÉLESCOPIQUE RÉGLABLE
ES DESTORNILLADOR AJUSTABLE TELESCÓPICO

NEW



Артикул Item	Код №	Размер Size	L(mm)	KG	Box	Tray
F-711A180	19090	PH2xSL6	105-145	0,148	—	1/240

RU ОТВЕРТКА ТЕЛЕКОПИЧЕСКАЯ ПЕРЕСТАВНАЯ 2В1 РЕВЕРСИВНАЯ / Т-ОБРАЗНАЯ СИЛОВАЯ
EN SCREWDRIVER TELESCOPIC ADJUSTABLE 2B1 REVERSIBLE/ T POWER
PL WKREŃTAK TELESKOPOWA WYMIENNA 2B1 REVERSIBNA/T-W KSZTAŁCIE PRĄD

NEW



3 ПОЛОЖЕНИЯ РЕВЕРСА

Артикул Item	Код №	Размер Size	L(mm)	KG	Box	Tray
F-8152R	27792	PH2x6mm	215-300	—	—	—

RU ОТВЕРТКА ПЕРЕСТАВНАЯ С НАБОРОМ БИТ
EN INTERCHANGEABLE SCREWDRIVER SET
PL WKREŃTAK Z KOŃCÓWKAMI DWUSTRONNYMI

DE SCHRAUBENDREHER UMSCHALTBAR MIT BIT-SET
FR TOURNEVIS RÉGLABLE AVEC BIT SET
ES DESTORNILLADOR CON PUNTA DOS CARAS



Артикул Item	Код №	Размер Size	L(mm)	KG	Box	Tray
F-303843	16833	PH1, PH2, SL4.5, SL5.5	200	0,208	—	—

RU ОТВЕРТКА ПЕРЕСТАВНАЯ С НАБОРОМ БИТ
EN INTERCHANGEABLE SCREWDRIVER SET
PL WKREŃTAK Z KOŃCÓWKAMI DWUSTRONNYMI

DE SCHRAUBENDREHER UMSCHALTBAR MIT BIT-SET
FR TOURNEVIS RÉGLABLE AVEC BIT SET
ES DESTORNILLADOR CON PUNTA DOS CARAS



Артикул Item	Код №	Размер Size	L(mm)	KG	Box	Tray
F-303863	16834	PH1, PH2, SL4.5, SL5.5, S1	210	0,25	—	—

RU ОТВЕРТКА ПЕРЕСТАВНАЯ С НАБОРОМ БИТ
EN INTERCHANGEABLE SCREWDRIVER SET
PL WKREŃTAK Z KOŃCÓWKAMI DWUSTRONNYMI

DE SCHRAUBENDREHER UMSCHALTBAR MIT BIT-SET
FR TOURNEVIS RÉGLABLE AVEC BIT SET
ES DESTORNILLADOR CON PUNTA DOS CARAS

NEW



PSC 7

Артикул Item	Код №	Размер Size	L(mm)	KG	Box	Tray
F-2074B	25946	PH2(L-127mm); SL6(L-127mm); PH1xSZ5mm(L-110mm), PH2xPH2mm (L-110mm) PH1xSL5mm (L-65mm), PH2xSZ6mm (L-65mm)	65	0,26	—	1/48

RU ОТВЕРТКА-БИТОДЕРЖАТЕЛЬ С НАБОРОМ БИТ
EN BIT HOLDER SCREWDRIVER WITH BIT SET
PL WKREŃTAK Z ZESTAWEM BITÓW

NEW



PSC 13

Артикул Item	Код №	Размер Size	L(mm)	KG	Box	Tray
F-814813	25945	SL3,4,5,6,PH1,2,3,T10,15,20,25	—	0,204	—	1/70

RU ОТВЕРТКА-БИТОДЕРЖАТЕЛЬ С ТЕЛЕКОПИЧЕСКИМ МАГНИТОМ, ПОДСВЕТКОЙ И НАБОРОМ БИТ
EN SCREWDRIVER BIT HOLDER WITH A TELESCOPIC MAGNET, BACKLIGHT AND A SET OF BITS
PL UCHWYT NA KOŃCÓWKI WKREŃTAKOWE Z MAGNESEM TELESKOPOWYM, PODSWIETLENIEM I ZESTAWEM BITÓW



Артикул Item	Код №	Размер Size	L(mm)	KG	Box	Tray
F-303855	16837	PH1, PH2, PZ2, SL5, SL6	210	0,194	—	—

RU ОТВЕРТКА-БИТОДЕРЖАТЕЛЬ РЕВЕРСИВНАЯ С НАБОРОМ БИТ
EN SCREWDRIVER-BIT HOLDER REVERSIBLE WITH A SET OF BITS
PL UCHWYT NA KOŃCÓWKI WKREŃTAKOWE ODWRACALNE Z ZESTAWEM BITÓW



с подсветкой 4LED

Артикул Item	Код №	Размер Size	L(mm)	KG	Box	Tray
F-303854	16832	PH1, PH2, PZ2, SL5, SL6	250	0,285	—	—

RU ОТВЕРТКА-БИТОДЕРЖАТЕЛЬ РЕВЕРСИВНАЯ С НАБОРОМ БИТ
EN SCREWDRIVER-BIT HOLDER REVERSIBLE WITH A SET OF BITS
PL UCHWYT NA KOŃCÓWKI WKREŃTAKOWE ODWRACALNE Z ZESTAWEM BITÓW



PCS 8

Артикул Item	Код №	Размер Size	KG	Box	Tray
F-32808MR	7301	S1x,T15xT20, T25xT30, H4xH5, PH1xSL 3mm, PH2xSL 5mm, PH3xSL 6mm	0,17	562	1/48

RU ОТВЕРТКА-БИТОДЕРЖАТЕЛЬ РЕВЕРСИВНАЯ С НАБОРОМ БИТ
EN SCREWDRIVER-BIT HOLDER REVERSIBLE WITH A SET OF BITS
PL UCHWYT NA KOŃCÓWKI WKREŃTAKOWE ODWRACALNE Z ZESTAWEM BITÓW

PCS 15



Артикул Item	Код №	Размер Size	KG	Box	Tray
F-32810MR	7299	SL: 5, 6, 7mm, PH: 0, 1, 2, 3, T15, T20, T25, H 3, 4, 5mm	0,24	512	1/48

RU) НАБОР ОТВЕРТОК ЮБЕЛИРНЫХ
EN) SMALL SCREWDRIVER SET
PL) KOMPLET SRUBOKREŃTOW JUBILERSKICH

DE) PRAZISIONS-FEINMECHANIKERSATZ
FR) SET DE TOURNEVIS DE PRECISION
ES) DESTORNILLADORES PRECISOS

PCS 6



Артикул Item	Код №	Размер Size	KG	Box	Tray
F-2066	890	SL: 2.0, 2.4, 3.0.PH 00,0,1	0,215	217	1/60

RU) НАБОР ОТВЕРТОК ЮБЕЛИРНЫХ
EN) SMALL SCREWDRIVER SET
PL) KOMPLET SRUBOKREŃTOW JUBILERSKICH

DE) PRAZISIONS-FEINMECHANIKERSATZ
FR) SET DE TOURNEVIS DE PRECISION
ES) DESTORNILLADORES PRECISOS

PCS 14



Артикул Item	Код №	Размер Size	KG	Box	Tray
F-2146	19528	SL: 1.5, 2.0, 2.5 PH: 00, 0, 1 TORX: T5, T6, T7, T8, T9, T10	0,411	—	1/24

RU) НАБОР ОТВЕРТОК МАГНИТНЫХ
EN) MAGNETIC SCREWDRIVER SET
PL) ZESTAW WKREŃTAKOW MAGNETYCZNYCH

DE) MAGNETISCHE SCHRAUBENDREHER-SET
FR) JEU DE TOURNEVIS MAGNETIQUE
ES) DESTORNILLADORES MAGNETICOS JUEGO DE

PCS 2



Артикул Item	Код №	Размер Size	KG	Box	Tray
F-2024	25949	SL6x100mm, PH2x100mm	0,278	—	1/36

RU) НАБОР ОТВЕРТОК МАГНИТНЫХ
EN) MAGNETIC SCREWDRIVER SET
PL) ZESTAW WKREŃTAKOW MAGNETYCZNYCH

DE) MAGNETISCHE SCHRAUBENDREHER-SET
FR) JEU DE TOURNEVIS MAGNETIQUE
ES) DESTORNILLADORES MAGNETICOS JUEGO DE

PCS 2



Артикул Item	Код №	Размер Size	KG	Box	Tray
F-2025	25950	SL6x150mm, PH2x150mm	0,403	—	1/36

RU) НАБОР ОТВЕРТОК МАГНИТНЫХ
EN) MAGNETIC SCREWDRIVER SET
PL) ZESTAW WKREŃTAKOW MAGNETYCZNYCH

DE) MAGNETISCHE SCHRAUBENDREHER-SET
FR) JEU DE TOURNEVIS MAGNETIQUE
ES) DESTORNILLADORES MAGNETICOS JUEGO DE

PCS 6



Артикул Item	Код №	Размер Size	KG	Box	Tray
F-2068A	25952	SL3x100, 5,5x100, 6,5x125mm, PH2x125mm, 1x100, 0x75mm	0,625	—	1/24

RU) НАБОР ОТВЕРТОК МАГНИТНЫХ
EN) MAGNETIC SCREWDRIVER SET
PL) ZESTAW WKREŃTAKOW MAGNETYCZNYCH

DE) MAGNETISCHE SCHRAUBENDREHER-SET
FR) JEU DE TOURNEVIS MAGNETIQUE
ES) DESTORNILLADORES MAGNETICOS JUEGO DE

PCS 9



Артикул Item	Код №	Размер Size	KG	Box	Tray
F-2094	25955	SL8x150, 6x150, 5x75, 3x75mm, PH2x100, 1x75, 0x75 силовые SL6x150, PH2x150mm	1,25	—	1/12

RU) НАБОР ОТВЕРТОК МАГНИТНЫХ
EN) MAGNETIC SCREWDRIVER SET
PL) ZESTAW WKREŃTAKOW MAGNETYCZNYCH

DE) MAGNETISCHE SCHRAUBENDREHER-SET
FR) JEU DE TOURNEVIS MAGNETIQUE
ES) DESTORNILLADORES MAGNETICOS JUEGO DE

PCS 8



Артикул Item	Код №	Размер Size	KG	Box	Tray
F-2084A	25954	PZ2x100mm, PZ1x100mm, PH0x72mm PH1x100mm, PH2x150mm, SL6x150mm, SL4x100mm, SL3x100mm	0,671	—	1/24

RU) НАБОР ОТВЕРТОК МАГНИТНЫХ
EN) MAGNETIC SCREWDRIVER SET
PL) ZESTAW WKREŃTAKOW MAGNETYCZNYCH

DE) MAGNETISCHE SCHRAUBENDREHER-SET
FR) JEU DE TOURNEVIS MAGNETIQUE
ES) DESTORNILLADORES MAGNETICOS JUEGO DE

PCS 7



Артикул Item	Код №	Размер Size	KG	Box	Tray
F-20714A	25953	SL6x150, 5x100, 3x75, 6x38mm, PH2x100, 1x75, 0x75	0,708	—	1/12

RU) НАБОР ОТВЕРТОК МАГНИТНЫХ "PROFI"
EN) MAGNETIC SCREWDRIVER SET
PL) ZESTAW WKREŃTAKOW MAGNETYCZNYCH

DE) MAGNETISCHE SCHRAUBENDREHER-SET
FR) JEU DE TOURNEVIS MAGNETIQUE
ES) DESTORNILLADORES MAGNETICOS JUEGO DE

PCS 2

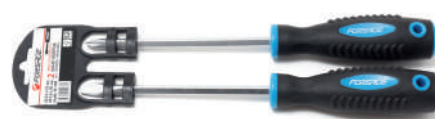

Артикул Item	Код №	Размер Size	KG	Box	Tray
F-7002A	27174	SL6.5x125mm; PH2x125	0,27	—	1/40

RU) НАБОР ОТВЕРТОК МАГНИТНЫХ "PROFI"
EN) MAGNETIC SCREWDRIVER SET
PL) ZESTAW WKREŃTAKOW MAGNETYCZNYCH

DE) MAGNETISCHE SCHRAUBENDREHER-SET
FR) JEU DE TOURNEVIS MAGNETIQUE
ES) DESTORNILLADORES MAGNETICOS JUEGO DE

PCS 4



Артикул Item	Код №	Размер Size	KG	Box	Tray
F-7004A	27175	SL: 5.5x100, 6.5x125mm; PH: 1x75, 2x125mm	0,425	—	1/20



RU НАБОР ОТВЕРТОК МАГНИТНЫХ "PROFI"
EN) MAGNETIC SCREWDRIVER SET
PL) ZESTAW WKREŃTAKÓW MAGNETYCZNYCH

DE) MAGNETISCHE SCHRAUBENDREHER-SET
FR) JEU DE TOURNEVIS MAGNÉTIQUE
ES) DESTORNILLADORES MAGNÉTICOS JUEGO DE

NEW



PCS 6

Артикул Item	Код №	Размер Size	KG	Box	Tray
F-7006A	27176	SL:5,5x100,6,5x125,8,0x150mm; PH:1x75,2x100,3x125mm	1,08	—	1/10

RU НАБОР ОТВЕРТОК МАГНИТНЫХ "PROFI"
EN) MAGNETIC SCREWDRIVER SET
PL) ZESTAW WKREŃTAKÓW MAGNETYCZNYCH

DE) MAGNETISCHE SCHRAUBENDREHER-SET
FR) JEU DE TOURNEVIS MAGNÉTIQUE
ES) DESTORNILLADORES MAGNÉTICOS JUEGO DE

NEW



PCS 8

Артикул Item	Код №	Размер Size	KG	Box	Tray
F-7008A	27177	SL:6,5x38mm,5,5x100mm,6,5x125mm; PH:1x38mm,1x75mm,2x125mm,3x125mm магнит телескоп: 190-550mm	1,3	—	1/10

RU НАБОР ОТВЕРТОК МАГНИТНЫХ "PROFI"
EN) MAGNETIC SCREWDRIVER SET
PL) ZESTAW WKREŃTAKÓW MAGNETYCZNYCH

DE) MAGNETISCHE SCHRAUBENDREHER-SET
FR) JEU DE TOURNEVIS MAGNÉTIQUE
ES) DESTORNILLADORES MAGNÉTICOS JUEGO DE

NEW



PCS 10

Артикул Item	Код №	Размер Size	KG	Box	Tray
F-7010A	27178	SL:5,5x100,6,5x125,8,0x150,9,5x175,6,5x38mm; PH:1x75,2x38,2x100,3x125mm магнит телескоп:190-550mm	1,8	—	1/5

RU НАБОР ОТВЕРТОК МАГНИТНЫХ "PROFI"
EN) SCREWDRIVER SET
PL) KOMPLET WKREŃTAKÓW

DE) SCHRAUBENDREHERSATZ
FR) SET DE TOURNEVIS
ES) JUEGO DE DESTORNILLADORES

PCS 6



Артикул Item	Код №	Размер Size	KG	Box	Tray
2068	8683	SL:5,5x100,6,5x150,8x175 PH:1x75,2x100,3x150mm	0,85	—	1/10

RU НАБОР ОТВЕРТОК МАГНИТНЫХ "PROFI"
EN) SCREWDRIVER SET
PL) KOMPLET WKREŃTAKÓW

DE) SCHRAUBENDREHERSATZ
FR) SET DE TOURNEVIS
ES) JUEGO DE DESTORNILLADORES

PCS 7



Артикул Item	Код №	Размер Size	KG	Box	Tray
20713	8754	SL:4x100,5,5x125,6,5x150,8x175 PH:1x80,2x100,3x150mm	1,1	45	1/20

RU НАБОР ОТВЕРТОК
EN) SCREWDRIVER SET
PL) KOMPLET WKREŃTAKÓW

DE) SCHRAUBENDREHERSATZ
FR) SET DE TOURNEVIS
ES) JUEGO DE DESTORNILLADORES

PCS 8



Артикул Item	Код №	Размер Size	KG	Box	Tray
2084	8646	SL:5,5x75,6,5x38,6,5x100,8x150 PH:1x75,2x38,2x100,3x150mm	0,85	259	1/10

RU НАБОР ОТВЕРТОК
EN) SCREWDRIVER SET
PL) KOMPLET WKREŃTAKÓW

DE) SCHRAUBENDREHERSATZ
FR) SET DE TOURNEVIS
ES) JUEGO DE DESTORNILLADORES

PCS 8



Артикул Item	Код №	Размер Size	KG	Box	Tray
T2084B	5523	PH 1,PH 2x2,PH 3,SL 5mm,6mmx2,8mm	0,82	127	—

RU НАБОР ОТВЕРТОК МАГНИТНЫХ "PROFI"
EN) SCREWDRIVER SET
PL) KOMPLET WKREŃTAKÓW

DE) SCHRAUBENDREHERSATZ
FR) SET DE TOURNEVIS
ES) JUEGO DE DESTORNILLADORES

PCS 14



Артикул Item	Код №	Размер Size	KG	Box	Tray
2142	5518	PH 0x60,PH 1x30,PH2x30, PH2x100, PH 3x150 SL 3x75,3,5x100mm,4x100mm,5x30,6x30, 5,5x125, 6,5x150,8x175	1,3	37	1/5

RU НАБОР ОТВЕРТОК СИЛОВЫХ МАГНИТНЫХ
EN) POWER MAGNETIC SCREWDRIVER SET
PL) ZESTAW WKREŃTAKÓW UKŁADÓW MAGNETYCZNYCH

DE) MAGNETISCHE POWER SCHRAUBENDREHER SET
FR) ENSEMBLE DE TOURNEVIS MAGNÉTIQUE DE PUISSANCE
ES) JUEGO DE DESTORNILLADORES MAGNÉTICOS DE POTENCIA

NEW

PCS 2



Артикул Item	Код №	Размер Size	KG	Box	Tray
F-2027	25948	SL6x100,PH2x100	0,372	—	1/36

RU НАБОР ОТВЕРТОК СИЛОВЫХ МАГНИТНЫХ
EN) POWER MAGNETIC SCREWDRIVER SET
PL) ZESTAW WKREŃTAKÓW UKŁADÓW MAGNETYCZNYCH

DE) MAGNETISCHE POWER SCHRAUBENDREHER SET
FR) ENSEMBLE DE TOURNEVIS MAGNÉTIQUE DE PUISSANCE
ES) JUEGO DE DESTORNILLADORES MAGNÉTICOS DE POTENCIA

PCS 2

NEW



Артикул Item	Код №	Размер Size	KG	Box	Tray
F-2026	25951	SL6x100,PH2x100	0,389	—	1/36

RU НАБОР ОТВЕРТОК СИЛОВЫХ МАГНИТНЫХ "PROFI" DE MAGNETISCHE POWER SCHRAUBENDREHER SET
 EN POWER MAGNETIC SCREWDRIVER SET FR ENSEMBLE DE TOURNEVIS MAGNETIQUE DE PUISSANCE
 PL ZESTAW WKREТАKOW UKŁADOW MAGNETYCZNYCH ES JUEGO DE DESTORNILLADORES MAGNETICOS DE POTENCIA

NEW

PCS 2



Артикул Item	Код №	Размер Size	KG	Box	Tray
F-7002	26904	SL:6.5x125mm; PH:2x125mm	0,38	—	1/40

RU НАБОР ОТВЕРТОК СИЛОВЫХ МАГНИТНЫХ "PROFI" DE MAGNETISCHE POWER SCHRAUBENDREHER SET
 EN POWER MAGNETIC SCREWDRIVER SET FR ENSEMBLE DE TOURNEVIS MAGNETIQUE DE PUISSANCE
 PL ZESTAW WKREТАKOW UKŁADOW MAGNETYCZNYCH ES JUEGO DE DESTORNILLADORES MAGNETICOS DE POTENCIA

NEW

PCS 3



Артикул Item	Код №	Размер Size	KG	Box	Tray
F-2034L	25947	SL:8x450mm, PH:2x450mm, PH:3x450mm	1	—	1/12

RU НАБОР ОТВЕРТОК СИЛОВЫХ МАГНИТНЫХ "PROFI" DE MAGNETISCHE POWER SCHRAUBENDREHER SET
 EN POWER MAGNETIC SCREWDRIVER SET FR ENSEMBLE DE TOURNEVIS MAGNETIQUE DE PUISSANCE
 PL ZESTAW WKREТАKOW UKŁADOW MAGNETYCZNYCH ES JUEGO DE DESTORNILLADORES MAGNETICOS DE POTENCIA

NEW

PCS 4



Артикул Item	Код №	Размер Size	KG	Box	Tray
F-7004	26905	SL:5.5x100,6.5x125mm; PH:1x75,2x125mm	0,65	—	1/20

RU НАБОР ОТВЕРТОК СИЛОВЫХ МАГНИТНЫХ "PROFI" DE MAGNETISCHE POWER SCHRAUBENDREHER SET
 EN POWER MAGNETIC SCREWDRIVER SET FR ENSEMBLE DE TOURNEVIS MAGNETIQUE DE PUISSANCE
 PL ZESTAW WKREТАKOW UKŁADOW MAGNETYCZNYCH ES JUEGO DE DESTORNILLADORES MAGNETICOS DE POTENCIA

NEW

PCS 6



Артикул Item	Код №	Размер Size	KG	Box	Tray
F-7006	26906	SL:5.5x100,6.5x125,8.0x150mm; PH:1x75,2x100,3x125mm	1,31	—	1/10

RU НАБОР ОТВЕРТОК СИЛОВЫХ МАГНИТНЫХ "PROFI" DE MAGNETISCHE POWER SCHRAUBENDREHER SET
 EN POWER MAGNETIC SCREWDRIVER SET FR ENSEMBLE DE TOURNEVIS MAGNETIQUE DE PUISSANCE
 PL ZESTAW WKREТАKOW UKŁADOW MAGNETYCZNYCH ES JUEGO DE DESTORNILLADORES MAGNETICOS DE POTENCIA

NEW

PCS 8



Артикул Item	Код №	Размер Size	KG	Box	Tray
F-7008	26907	SL:5.5x100,6.5x125,8.0x150,9.5x175,6.5x38mm; PH:1x75,2x38,2x100,3x125mm магнит телескопический: 190-550mm	1,6	—	1/10

RU НАБОР ОТВЕРТОК СИЛОВЫХ МАГНИТНЫХ "PROFI" DE MAGNETISCHE POWER SCHRAUBENDREHER SET
 EN POWER MAGNETIC SCREWDRIVER SET FR ENSEMBLE DE TOURNEVIS MAGNETIQUE DE PUISSANCE
 PL ZESTAW WKREТАKOW UKŁADOW MAGNETYCZNYCH ES JUEGO DE DESTORNILLADORES MAGNETICOS DE POTENCIA

RU НАБОР ОТВЕРТОК СИЛОВЫХ МАГНИТНЫХ "PROFI" DE MAGNETISCHE POWER SCHRAUBENDREHER SET
 EN POWER MAGNETIC SCREWDRIVER SET FR ENSEMBLE DE TOURNEVIS MAGNETIQUE DE PUISSANCE
 PL ZESTAW WKREТАKOW UKŁADOW MAGNETYCZNYCH ES JUEGO DE DESTORNILLADORES MAGNETICOS DE POTENCIA

NEW

PCS 10



Артикул Item	Код №	Размер Size	KG	Box	Tray
F-7010	26908	SL:6.5x38mm,5.5x100mm,6.5x125mm; PH:1x38mm,1x75mm,2x125mm,3x125mm магнит телескопический: 190-550mm	2,5	—	1/5

RU НАБОР ОТВЕРТОК СИЛОВЫХ МАГНИТНЫХ "PROFI" DE MAGNETISCHE POWER SCHRAUBENDREHER SET
 EN POWER MAGNETIC SCREWDRIVER SET FR ENSEMBLE DE TOURNEVIS MAGNETIQUE DE PUISSANCE
 PL ZESTAW WKREТАKOW UKŁADOW MAGNETYCZNYCH ES JUEGO DE DESTORNILLADORES MAGNETICOS DE POTENCIA

NEW

PCS 12



Артикул Item	Код №	Размер Size	KG	Box	Tray
F-21310	18318	SL: 6.5x38,3x75,5.5x75,6.5x100,8.0x150,10x200mm PH: 2x38,0x75, 1x75, 2x100, 3x150, 4x200mm	2,6	—	1/5

RU НАБОР ОТВЕРТОК СИЛОВЫХ МАГНИТНЫХ "PROFI" DE SCHRAUBENDREHERSATZ
 EN SCREWDRIVER SET FR SET DE TOURNEVIS
 PL KOMPLET WKREТАKOW ES JUEGO DE DESTORNILLADORES

NEW

PCS 6



Артикул Item	Код №	Размер Size	KG	Box	Tray
2069	3695	PH:2X100, 3X150mm, SL: 5.5X125, 6.5X150, 10X200, 12X200mm	1,4	—	1/12

RU НАБОР ОТВЕРТОК СИЛОВЫХ МАГНИТНЫХ "PROFI" DE SCHRAUBENDREHERSATZ
 EN SCREWDRIVER SET FR SET DE TOURNEVIS
 PL KOMPLET WKREТАKOW ES JUEGO DE DESTORNILLADORES

NEW

PCS 7



Артикул Item	Код №	Размер Size	KG	Box	Tray
20714	5521	PH:1X80,2X100,3X150mm, SL: 5.5X125, 6.5X150, 8X150, 10X200mm	1,5	—	1/10

RU НАБОР ОТВЕРТОК СИЛОВЫХ МАГНИТНЫХ "PROFI" DE SCHRAUBENDREHERSATZ
 EN SCREWDRIVER SET FR SET DE TOURNEVIS
 PL KOMPLET WKREТАKOW ES JUEGO DE DESTORNILLADORES

NEW

PCS 10



Артикул Item	Код №	Размер Size	KG	Box	Tray
2108	8645	PH:1X80,2X100,3X150,4X200mm, SL:5.5X75,5.5X125,6.5X150,8X150,10X200,12X200mm	2,8	58	1/5

RU НАБОР ОТВЕРТОК СИЛОВЫХ МАГНИТНЫХ "PROFI" DE SCHRAUBENDREHERSATZ
 EN SCREWDRIVER SET FR SET DE TOURNEVIS
 PL KOMPLET WKREТАKOW ES JUEGO DE DESTORNILLADORES



RU) НАБОР ОТВЕРТОК TORX С ОТВЕРСТИЕМ
EN) TORX SCREWDRIVER SET WITH HOLE
PL) ZESTAW WKREŃAKÓW TORX Z OTWOREM

DE) TORX SCHRAUBENDREHER SET MIT LOCH
FR) ENSEMBLE DE TOURNEVIS TORX AVEC TROU
ES) JUEGO DE DESTORNILLADORES TORX CON AGUJERO

NEW

PCS 11



Артикул Item	Код №	Размер Size	KG		
F-2119T	19273	TH6, 7, 8, 9, 10, 15x75mm; TH20, 25, 27x100mm; TH30x125mm; TH40x150mm	1,72	—	1/5

RU) НАБОР ОТВЕРТОК
EN) TORX SCREWDRIVER SET WITH HOLE
PL) ZESTAW WKREŃAKÓW TORX Z OTWOREM

DE) TORX SCHRAUBENDREHER SET MIT LOCH
FR) ENSEMBLE DE TOURNEVIS TORX AVEC TROU
ES) JUEGO DE DESTORNILLADORES TORX CON AGUJERO

NEW

PCS 21



Артикул Item	Код №	Размер Size	KG		
F-K2212	28858	(PH:0x100/1x75, 2x38, 2x100, 3x150mm удар-е; SL: 3x100/6x38, 5x75, 6x100, 8x150 удар-е; T6, 7, 8, 9, 10x75mm, T15-30x100mm, T40x150mm	2,4	—	1/6

RU) ОТВЕРТКА УДАРНАЯ С НАБОРОМ БИТ
EN) IMPACT SCREWDRIVER
PL) WKREŃAK UDAROWY

DE) SCHLAGSCHRAUBER
FR) TOURNEVIS À CHOC
ES) DESTORNILLADOR DE PERCUSION

1/2"(F)x5/16"(F)

PCS 6



Артикул Item	Код №	Размер Size	KG		
5064	7454	SL: 9-11mm PH: PH.2-PH.3	1	74	1/20

RU) ОТВЕРТКА УДАРНАЯ С НАБОРОМ БИТ
EN) IMPACT SCREWDRIVER
PL) WKREŃAK UDAROWY

DE) SCHLAGSCHRAUBER
FR) TOURNEVIS À CHOC
ES) DESTORNILLADOR DE PERCUSION

5/16"(M) x 3/8"(M)
1/2"(F) x 5/16"(F)1/2"
PCS 17

Артикул Item	Код №	Размер Size	KG		
5171	2624	SL 9-11 mm PZ.2-PZ.3 PH.2-PH.3 T25-T30-T40-T45-T50 Hex: H6-H8-H10	1,2	127	1/20

Специально подобранная прочная хром-ванадиевая сталь, из которой изготовлены изделия, их конструкция и технология производства выверены многолетним опытом компании FORSAGE. Это делает инструмент FORSAGE не просто рассчитанным на высокие нагрузки, а в полной мере функциональным, эргономичным и долговечным.

Specially selected strong CR-Vsteel, items are manufactured of, their design and manufacturing technology are verified via long-term experience of FORSAGE Company. It makes FORSAGE tools not just designed for high loads but also functional, ergonomic and durable to the fullest extent.

ПЛОСКОГУБЦЫ
ПАССАТИЖИ
КРУГЛОГУБЦЫ
УТКОНОСЫ
ЩИПЦЫ
БОКОРЕЗЫ
КУСАЧКИ
КЛЕЩИ
ЗАЖИМ ГЕЙФЕРНЫЙ
КЛЮЧ РАЗВОДНОЙ
КЛЮЧ ТРУБНЫЙ
КЛЮЧ ГАЗОВЫЙ
СЪЕМНИК НАРУЖНЫХ СТОПОРНЫХ КОЛЕЦ
СЪЕМНИК ВНУТРЕННИХ СТОПОРНЫХ КОЛЕЦ
НАБОР СЪЕМНИКОВ СТОПОРНЫХ КОЛЕЦ
НАБОР ШАРНИРНО-ГУБЦЕВОГО ИНСТРУМЕНТА



RU ПЛОСКОГУБЦЫ МИНИ
EN COMBINATION PLIERS
PL SZCZYPCE UNIERSALNE

DE KOMBINATIONSZANGE
FR PINCE UNIVERSELLE
ES ALICATES UNIVERSALES

NEW



CR-V

Артикул Item	Код №	дюйм/inch	L(mm)	KG		
F-50814P3	26310	4.5"	114	0,095	—	1/50

RU ПЛОСКОГУБЦЫ МИНИ
EN COMBINATION PLIERS
PL SZCZYPCE UNIERSALNE

DE KOMBINATIONSZANGE
FR PINCE UNIVERSELLE
ES ALICATES UNIVERSALES



CR-V

Артикул Item	Код №	дюйм/inch	L(mm)	KG		
F-3A	15008	4.5"	115	—	—	—

RU ПЛОСКОГУБЦЫ МИНИ
EN COMBINATION PLIERS
PL SZCZYPCE UNIERSALNE

DE KOMBINATIONSZANGE
FR PINCE UNIVERSELLE
ES ALICATES UNIVERSALES



CR-V

Артикул Item	Код №	дюйм/inch	L(mm)	KG		
F-3B	15003	5"	125	—	—	—

RU ПЛОСКОГУБЦЫ КОМБИНИРОВАННЫЕ МИНИ
EN COMBINATION PLIERS
PL SZCZYPCE UNIERSALNE

DE KOMBINATIONSZANGE
FR PINCE UNIVERSELLE
ES ALICATES UNIVERSALES

NEW



CR-V

Артикул Item	Код №	дюйм/inch	L(mm)	KG		
F-50814P2	26309	4.5"	114	0,095	—	1/50

RU ПЛОСКОГУБЦЫ КОМБИНИРОВАННЫЕ МИНИ
EN COMBINATION PLIERS
PL SZCZYPCE UNIERSALNE

DE KOMBINATIONSZANGE
FR PINCE UNIVERSELLE
ES ALICATES UNIVERSALES



CR-V

Артикул Item	Код №	дюйм/inch	L(mm)	KG		
F-4A	15002	4.5"	115	—	—	—

RU ПЛОСКОГУБЦЫ КОМБИНИРОВАННЫЕ МИНИ
EN COMBINATION PLIERS
PL SZCZYPCE UNIERSALNE

DE KOMBINATIONSZANGE
FR PINCE UNIVERSELLE
ES ALICATES UNIVERSALES



CR-V

Артикул Item	Код №	дюйм/inch	L(mm)	KG		
F-4B	15001	5"	125	—	—	—

RU ПЛОСКОГУБЦЫ КОМБИНИРОВАННЫЕ
EN COMBINATION PLIERS
PL SZCZYPCE UNIERSALNE

DE KOMBINATIONSZANGE
FR PINCE UNIVERSELLE
ES ALICATES UNIVERSALES

NEW



CR-V

Артикул Item	Код №	дюйм/inch	L(mm)	KG		
F-611150	26305	6"	150	0,26	—	1/50
F-611175	26306	7"	175	0,29	—	1/50
F-611200	26307	8"	200	0,365	—	—

RU ПЛОСКОГУБЦЫ КОМБИНИРОВАННЫЕ
EN COMBINATION PLIERS
PL SZCZYPCE UNIERSALNE

DE KOMBINATIONSZANGE
FR PINCE UNIVERSELLE
ES ALICATES UNIVERSALES



CR-V

С УСИЛЕННЫМ ШАРНИРНЫМ МЕХАНИЗМОМ / WITH HEAVY-DUTY HINGED MECHANISM

Артикул Item	Код №	дюйм/inch	L(mm)	KG		
611241	12872	9.5"	240	0,513	231	1/20

RU ПЛОСКОГУБЦЫ МНОГОФУНКЦИОНАЛЬНЫЕ
EN COMBINATION PLIERS
PL SZCZYPCE UNIERSALNE

DE KOMBINATIONSZANGE
FR PINCE UNIVERSELLE
ES ALICATES UNIVERSALES



CR-V

С УСИЛЕННЫМ ШАРНИРНЫМ МЕХАНИЗМОМ / WITH HEAVY-DUTY HINGED MECHANISM

Артикул Item	Код №	дюйм/inch	L(mm)	KG		
6964260	12 875	10"	250	0,645	297	1/20
6964310	12 876	12"	300	0,81	198	1/20

RU ПЛОСКОГУБЦЫ МНОГОФУНКЦИОНАЛЬНЫЕ "PROFF"
EN COMBINATION PLIERS
PL SZCZYPCE UNIERSALNE

DE KOMBINATIONSZANGE
FR PINCE UNIVERSELLE
ES ALICATES UNIVERSALES

NEW



CR-V 6150

ДОПОЛНИТЕЛЬНАЯ ЗАКАЛКА
УСИЛИЕ СЖАТИЯ УВЕЛИЧИНО НА 60%

Артикул Item	Код №	дюйм/inch	L(mm)	KG		
F-611175J	26529	7"	175	0,285	—	1/60
F-611200J	26530	8"	200	0,375	—	1/60

RU ПЛОСКОГУБЦЫ МНОГОФУНКЦИОНАЛЬНЫЕ "PROFI"
EN COMBINATION PLIERS
PL SZCZYPCE UNIERSALNE

DE KOMBINATIONSZANGE
FR PINCE UNIVERSELLE
ES ALICATES UNIVERSALES



CR-V

Артикул Item	Код №	дюйм/inch	L(mm)	толщина металла / metal thickness, mm		KG	Box	Tray
F-106	14 996	6"	150	Медь/Copper: 2,3	Сталь/Steel: 1,8	—	—	—
F-107	14 998	7"	167	Медь/Copper: 2,6	Сталь/Steel: 2	—	—	—
F-108	15 000	8"	200	Медь/Copper: 3,2	Сталь/Steel: 2,3	—	—	—

RU ПЛОСКОГУБЦЫ МНОГОФУНКЦИОНАЛЬНЫЕ
EN COMBINATION PLIERS
PL SZCZYPCE UNIERSALNE

DE KOMBINATIONSZANGE
FR PINCE UNIVERSELLE
ES ALICATES UNIVERSALES



CR-V

Артикул Item	Код №	дюйм/inch	L(mm)	KG	Box	Tray
611M200	12893	8"	200	0,34	296	1/50

RU ПЛОСКОГУБЦЫ СУДЛИНЕННЫМИ РУКОЯТКАМИ
EN COMBINATION PLIERS
PL SZCZYPCE UNIERSALNE

DE KOMBINATIONSZANGE
FR PINCE UNIVERSELLE
ES ALICATES UNIVERSALES

NEW



CR-V

Артикул Item	Код №	дюйм/inch	L(mm)	KG	Box	Tray
F-5047P1A	16863	11"	275	0,325	—	1/20

RU ПЛОСКОГУБЦЫ СУДЛИНЕННЫМИ РУКОЯТКАМИ
EN COMBINATION PLIERS
PL SZCZYPCE UNIERSALNE

DE KOMBINATIONSZANGE
FR PINCE UNIVERSELLE
ES ALICATES UNIVERSALES



CR-V

С ДВОЙНЫМ ШАРНИРНЫМ МЕХАНИЗМОМ / WITH DOUBLE HINGED MECHANISM

Артикул Item	Код №	дюйм/inch	L(mm)	KG	Box	Tray
5047PX6	12870	13"	325	0,375	296	1/20

RU ПАСАТІЖКИ ПЕРЕСТАВНІ ДВУХПОЗИЦІЙНІ
EN PASSATIZHI ADJUSTABLE TWO-POSITION
PL PASSATIZHI REGULOWANA W DWOCH POZYCJACH

DE KOMBINATIONSZANGE
FR PINCE UNIVERSELLE
ES ALICATES UNIVERSALES

NEW



CR-V

Артикул Item	Код №	дюйм/inch	L(mm)	KG	Box	Tray
F-673B200	26319	8"	200	0,32	—	1/50

RU ПАСАТІЖКИ ПЕРЕСТАВНІ ДВУХПОЗИЦІЙНІ
EN PASSATIZHI ADJUSTABLE TWO-POSITION
PL PASSATIZHI REGULOWANA W DWOCH POZYCJACH

DE KOMBINATIONSZANGE
FR PINCE UNIVERSELLE
ES ALICATES UNIVERSALES

NEW



CR-V

Артикул Item	Код №	дюйм/inch	L(mm)	KG	Box	Tray
F-673B215	19088	8"	200	0,285	—	1/60
F-673B250	19089	10"	250	0,38	—	1/48

RU КРУГЛОГУБЦЫ МИНИ
EN ROUND NOSE PLIERS
PL SZCZYPCE OKRĄGLE

DE RUNDZANGE
FR PINCE RONDE
ES ALICATES DE PUNTA REDONDA

NEW



CR-V

Артикул Item	Код №	дюйм/inch	L(mm)	KG	Box	Tray
F-50814P1	26308	4,5"	114	0,095	—	1/50

RU КРУГЛОГУБЦЫ МИНИ "PROFI"
EN ROUND NOSE PLIERS
PL SZCZYPCE OKRĄGLE

DE RUNDZANGE
FR PINCE RONDE
ES ALICATES DE PUNTA REDONDA



CR-V

Артикул Item	Код №	дюйм/inch	L(mm)	KG	Box	Tray
F-2A	14960	4,5"	115	—	—	—

RU УТКОНОСЫ МИНИ
EN FLAT NOSE PLIERS
PL SZCZYPCE PŁASKIE

DE ELEKTRIKERFLACHZANGE
FR PINCE PLATE
ES ALICATES DE BOCAS PLANAS

NEW



CR-V

Артикул Item	Код №	дюйм/inch	L(mm)	KG	Box	Tray
F-610110	26302	4,5"	114	0,095	—	1/50



RU) УТКОНОСЫ МИНИ
EN) FLAT NOSE PLIERS
PL) SZCZYPCE PŁASKIE

DE) ELEKTRIKERFLACHZANGE
FR) PINCE PLATE
ES) ALICATES DE BOCAS PLANAS



CR-V

Артикул Item	Код №	дюйм/inch	L(mm)	KG	1/50
F-5A	15011	6"	150	—	—

RU) УТКОНОСЫ МИНИ ИЗОГНУТЫЕ 45°
EN) FLAT NOSE PLIERS
PL) SZCZYPCE PŁASKIE

DE) ELEKTRIKERFLACHZANGE
FR) PINCE PLATE
ES) ALICATES DE BOCAS PLANAS

NEW



45°

CR-V

Артикул Item	Код №	дюйм/inch	L(mm)	KG	1/50
F-50814P6	26312	4,5"	114	0,095	1/50

RU) УТКОНОСЫ МИНИ ИЗОГНУТЫЕ 45°
EN) FLAT NOSE PLIERS
PL) SZCZYPCE PŁASKIE

DE) ELEKTRIKERFLACHZANGE
FR) PINCE PLATE
ES) ALICATES DE BOCAS PLANAS



45°

CR-V

Артикул Item	Код №	дюйм/inch	L(mm)	KG	1/50
F-6A	15004	4,5"	125	—	—

RU) УТКОНОСЫ МИНИ ИЗОГНУТЫЕ 45°
EN) FLAT NOSE PLIERS
PL) SZCZYPCE PŁASKIE

DE) ELEKTRIKERFLACHZANGE
FR) PINCE PLATE
ES) ALICATES DE BOCAS PLANAS



45°

CR-V

Артикул Item	Код №	дюйм/inch	L(mm)	KG	1/50
F-9A	15005	5"	135	—	—

RU) УТКОНОСЫ КОМБИНИРОВАННЫЕ МИНИ
EN) FLAT NOSE PLIERS
PL) SZCZYPCE PŁASKIE

DE) ELEKTRIKERFLACHZANGE
FR) PINCE PLATE
ES) ALICATES DE BOCAS PLANAS

NEW



CR-V

Артикул Item	Код №	дюйм/inch	L(mm)	KG	1/50
F-50814P4	26311	4,5"	114	0,095	1/50

RU) УТКОНОСЫ КОМБИНИРОВАННЫЕ МИНИ
EN) FLAT NOSE PLIERS
PL) SZCZYPCE PŁASKIE

DE) ELEKTRIKERFLACHZANGE
FR) PINCE PLATE
ES) ALICATES DE BOCAS PLANAS



CR-V

Артикул Item	Код №	дюйм/inch	L(mm)	толщина металла / metal thickness, mm	Ø	KG	1/50
F-1A	15007	4,5"	130	Медь/Copper: 2	Сталь/Steel: 1,5	—	—

RU) УТКОНОСЫ КОМБИНИРОВАННЫЕ МИНИ
EN) FLAT NOSE PLIERS
PL) SZCZYPCE PŁASKIE

DE) ELEKTRIKERFLACHZANGE
FR) PINCE PLATE
ES) ALICATES DE BOCAS PLANAS



CR-V

Артикул Item	Код №	дюйм/inch	L(mm)	толщина металла / metal thickness, mm	Ø	KG	1/50
F-1B	15010	5"	135	Медь/Copper: 2	Сталь/Steel: 1,5	—	—

RU) УТКОНОСЫ КОМБИНИРОВАННЫЕ МИНИ
EN) FLAT NOSE PLIERS
PL) SZCZYPCE PŁASKIE

DE) ELEKTRIKERFLACHZANGE
FR) PINCE PLATE
ES) ALICATES DE BOCAS PLANAS



CR-V

Артикул Item	Код №	дюйм/inch	L(mm)	толщина металла / metal thickness, mm	Ø	KG	1/50
F-13	15009	5"	135	Медь/Copper: 2	Сталь/Steel: 1,5	—	—

RU) УТКОНОСЫ КОМБИНИРОВАННЫЕ
EN) FLAT NOSE PLIERS
PL) SZCZYPCE PŁASKIE

DE) ELEKTRIKERFLACHZANGE
FR) PINCE PLATE
ES) ALICATES DE BOCAS PLANAS

NEW



CR-V

Артикул Item	Код №	дюйм/inch	L(mm)	KG	1/50
F-610175	26303	7"	175	0,24	1/50
F-610200	26304	8"	200	0,26	1/50

RU) УТКОНОСЫ КОМБИНИРОВАННЫЕ ИЗОГНУТЫЕ
EN) FLAT NOSE PLIERS
PL) SZCZYPCE PŁASKIE

DE) ELEKTRIKERFLACHZANGE
FR) PINCE PLATE
ES) ALICATES DE BOCAS PLANAS

NEW



45°

CR-V

Артикул Item	Код №	дюйм/inch	L(mm)	KG	1/50
F-610B200(B)	26315	8"	200	0,27	1/50

RU) УТКОНОСЫ КОМБИНИРОВАННЫЕ "PROFI"
EN) FLAT NOSE PLIERS
PL) SZCZYPCE PŁASKIE

DE) ELEKTRIKERFLACHZANGE
FR) PINCE PLATE
ES) ALICATES DE BOCAS PLANAS

NEW



CR-V 6150
ДОПОЛНИТЕЛЬНАЯ ЗАКАЛКА
УСИЛИЕ СЖАТИЯ УВЕЛИЧИНО НА 60%

Артикул Item	Код №	дюйм/inch	L(mm)	KG	—	—
F-610200J	26528	8"	200	0,35	—	1/60

RU) УТКОНОСЫ КОМБИНИРОВАННЫЕ
EN) FLAT NOSE PLIERS
PL) SZCZYPCE PŁASKIE

DE) ELEKTRIKERFLACHZANGE
FR) PINCE PLATE
ES) ALICATES DE BOCAS PLANAS



CR-V

Артикул Item	Код №	дюйм/inch	L(mm)	толщина металла / metal thickness, mm	∅	KG	—	—
F-616	15012	6"	160	2	—	—	—	—

RU) УТКОНОСЫ КОМБИНИРОВАННЫЕ
EN) FLAT NOSE PLIERS
PL) SZCZYPCE PŁASKIE

DE) ELEKTRIKERFLACHZANGE
FR) PINCE PLATE
ES) ALICATES DE BOCAS PLANAS



CR-V

Артикул Item	Код №	дюйм/inch	L(mm)	толщина металла / metal thickness, mm	∅	KG	—	—
F-160J	16846	6"	165	Медь/Copper: 2,5	Сталь/Steel: 2	0,221	—	—

RU) УТКОНОСЫ КОМБИНИРОВАННЫЕ
EN) FLAT NOSE PLIERS
PL) SZCZYPCE PŁASKIE

DE) ELEKTRIKERFLACHZANGE
FR) PINCE PLATE
ES) ALICATES DE BOCAS PLANAS



CR-V

Артикул Item	Код №	дюйм/inch	L(mm)	толщина металла / metal thickness, mm	∅	KG	—	—
F-316	15013	6"	160	Медь/Copper: 2,5	Сталь/Steel: 2	—	—	—

RU) УТКОНОСЫ КОМБИНИРОВАННЫЕ
EN) FLAT NOSE PLIERS
PL) SZCZYPCE PŁASKIE

DE) ELEKTRIKERFLACHZANGE
FR) PINCE PLATE
ES) ALICATES DE BOCAS PLANAS



CR-V

Артикул Item	Код №	дюйм/inch	L(mm)	толщина металла / metal thickness, mm	∅	KG	—	—
F-314	16845	6"	160	Медь/Copper: 2,5	Сталь/Steel: 2	0,205	—	—

RU) УТКОНОСЫ КОМБИНИРОВАННЫЕ
EN) FLAT NOSE PLIERS
PL) SZCZYPCE PŁASKIE

DE) ELEKTRIKERFLACHZANGE
FR) PINCE PLATE
ES) ALICATES DE BOCAS PLANAS

RU) УТКОНОСЫ МНОГОФУНКЦИОНАЛЬНЫЕ
EN) FLAT NOSE PLIERS
PL) SZCZYPCE PŁASKIE

DE) ELEKTRIKERFLACHZANGE
FR) PINCE PLATE
ES) ALICATES DE BOCAS PLANAS



CR-V

Артикул Item	Код №	дюйм/inch	L(mm)	толщина металла / metal thickness, mm	∅	KG	—	—
F-314A	15014	6"	160	Медь/Copper: 2,5	Сталь/Steel: 2	—	—	—

RU) УТКОНОСЫ МНОГОФУНКЦИОНАЛЬНЫЕ
EN) FLAT NOSE PLIERS
PL) SZCZYPCE PŁASKIE

DE) ELEKTRIKERFLACHZANGE
FR) PINCE PLATE
ES) ALICATES DE BOCAS PLANAS



CR-V

Артикул Item	Код №	дюйм/inch	L(mm)	KG	—	—
610M180	12900	7"	175	0,34	298	1/50

RU) УТКОНОСЫ МНОГОФУНКЦИОНАЛЬНЫЕ
EN) FLAT NOSE PLIERS
PL) SZCZYPCE PŁASKIE

DE) ELEKTRIKERFLACHZANGE
FR) PINCE PLATE
ES) ALICATES DE BOCAS PLANAS

NEW



Артикул Item	Код №	дюйм/inch	L(mm)	KG	—	—
F-610F225	25969	9"	225	0,2	—	1/50

RU) УТКОНОСЫ МНОГОФУНКЦИОНАЛЬНЫЕ С КРЮЧКОМ
EN) FLAT NOSE PLIERS
PL) SZCZYPCE PŁASKIE

DE) ELEKTRIKERFLACHZANGE
FR) PINCE PLATE
ES) ALICATES DE BOCAS PLANAS

NEW



Артикул Item	Код №	дюйм/inch	L(mm)	KG	—	—
F-610FA225	25970	9"	225	0,21	—	1/20

RU) УТКОНОСЫ С УДЛИНЕННЫМИ РУКОЯТКАМИ
EN) FLAT NOSE PLIERS
PL) SZCZYPCE PŁASKIE

DE) ELEKTRIKERFLACHZANGE
FR) PINCE PLATE
ES) ALICATES DE BOCAS PLANAS

NEW



Артикул Item	Код №	дюйм/inch	L(mm)	KG	—	—
F-5047P1	16864	11"	227	0,325	—	1/20

RU) УТКОНОСЫ КОМБИНИРОВАННЫЕ
EN) FLAT NOSE PLIERS
PL) SZCZYPCE PŁASKIE

DE) ELEKTRIKERFLACHZANGE
FR) PINCE PLATE
ES) ALICATES DE BOCAS PLANAS



(RU) УТКОНОСЫ КОМБИНИРОВАННЫЕ С УДЛИНЕННЫМИ РУКОЯТКАМИ
(EN) FLAT NOSE PLIERS
(PL) SZCZYPCE PŁASKIE

(DE) ELEKTRIKERFLACHZANGE
(FR) PINCE PLATE
(ES) ALICATES DE BOCAS PLANAS



CR-V

Артикул Item	Код №	дюйм/inch	L(mm)	KG	—	—
F-5047P1B	12869	11"	275	0,35	297	1/20

(RU) УТКОНОСЫ С УДЛИНЕННЫМИ РУКОЯТКАМИ
(EN) FLAT NOSE PLIERS
(PL) SZCZYPCE PŁASKIE

(DE) ELEKTRIKERFLACHZANGE
(FR) PINCE PLATE
(ES) ALICATES DE BOCAS PLANAS



20°
CR-V

Артикул Item	Код №	дюйм/inch	L(mm)	KG	—	—
F-5047P5	12868	11"	275	0,35	297	1/20

(RU) УТКОНОСЫ С УДЛИНЕННЫМИ РУКОЯТКАМИ
(EN) FLAT NOSE PLIERS
(PL) SZCZYPCE PŁASKIE

(DE) ELEKTRIKERFLACHZANGE
(FR) PINCE PLATE
(ES) ALICATES DE BOCAS PLANAS

NEW



45°
CR-V

Артикул Item	Код №	дюйм/inch	L(mm)	KG	—	—
F-5047P2	16865	11"	275	0,325	—	1/20

(RU) УТКОНОСЫ С УДЛИНЕННЫМИ РУКОЯТКАМИ
(EN) FLAT NOSE PLIERS
(PL) SZCZYPCE PŁASKIE

(DE) ELEKTRIKERFLACHZANGE
(FR) PINCE PLATE
(ES) ALICATES DE BOCAS PLANAS

NEW



90°
CR-V

Артикул Item	Код №	дюйм/inch	L(mm)	KG	—	—
F-5047P3	16866	11"	275	0,325	—	1/20

(RU) УТКОНОСЫ С УДЛИНЕННЫМИ РУКОЯТКАМИ
(EN) FLAT NOSE PLIERS
(PL) SZCZYPCE PŁASKIE

(DE) ELEKTRIKERFLACHZANGE
(FR) PINCE PLATE
(ES) ALICATES DE BOCAS PLANAS

(RU) УТКОНОСЫ С УДЛИНЕННЫМИ РУКОЯТКАМИ
(EN) FLAT NOSE PLIERS
(PL) SZCZYPCE PŁASKIE

(DE) ELEKTRIKERFLACHZANGE
(FR) PINCE PLATE
(ES) ALICATES DE BOCAS PLANAS



45°
CR-V

Артикул Item	Код №	дюйм/inch	L(mm)	KG	—	—
F-5047P2L	6478	15.7"	400	—	—	—

(RU) УТКОНОСЫ С УДЛИНЕННЫМИ РУКОЯТКАМИ
(EN) FLAT NOSE PLIERS
(PL) SZCZYPCE PŁASKIE

(DE) ELEKTRIKERFLACHZANGE
(FR) PINCE PLATE
(ES) ALICATES DE BOCAS PLANAS



90°
CR-V

Артикул Item	Код №	дюйм/inch	L(mm)	KG	—	—
F-5047P3L	8644	15.7"	400	—	—	—

(RU) УТКОНОСЫ С УДЛИНЕННЫМИ РУКОЯТКАМИ
(EN) FLAT NOSE PLIERS
(PL) SZCZYPCE PŁASKIE

(DE) ELEKTRIKERFLACHZANGE
(FR) PINCE PLATE
(ES) ALICATES DE BOCAS PLANAS

NEW



CR-V
С ДВОЙНЫМ ШАРНИРНЫМ МЕХАНИЗМОМ / WITH DOUBLE HINGED MECHANISM

Артикул Item	Код №	дюйм/inch	L(mm)	KG	—	—
F-5047PX1	16868	13"	325	0,38	—	1/20

(RU) УТКОНОСЫ С УДЛИНЕННЫМИ РУКОЯТКАМИ
(EN) FLAT NOSE PLIERS
(PL) SZCZYPCE PŁASKIE

(DE) ELEKTRIKERFLACHZANGE
(FR) PINCE PLATE
(ES) ALICATES DE BOCAS PLANAS

NEW



45°
CR-V
С ДВОЙНЫМ ШАРНИРНЫМ МЕХАНИЗМОМ / WITH DOUBLE HINGED MECHANISM

Артикул Item	Код №	дюйм/inch	L(mm)	KG	—	—
F-5047PX2	16867	13"	325	0,38	—	1/20

(RU) ШИПЦЫ С ЗАКРУГЛЕННЫМИ ГУБКАМИ
(EN) PINCH TOOL
(PL) SZCZYPCE O OKRĄGLYCH GUMKACH



45°
CR-V
С ДВОЙНЫМ ШАРНИРНЫМ МЕХАНИЗМОМ / WITH DOUBLE HINGED MECHANISM

Артикул Item	Код №	дюйм/inch	L(mm)	Захват / Clamp, mm	KG	—
F-5047PX4	12871	13"	325	13	0,42	297 1/20

RU ЩИПЦЫ С ЗАКРУГЛЕННЫМИ ГУБКАМИ
EN PINCH TOOL
PL SZCZYPCE O OKRĄGLYCH GUMKACH



75°
CR-V

Артикул Item	Код №	дюйм/inch	L(mm)	Захват / Clamp, mm	KG	Box	Case
F-047P4	12867	11"	275	13	0,355	298	1/20

RU БОКОРЕЗЫ МИНИ
EN DIAGONAL SIDE CUTTING PLIERS
PL SZCZYPCE TNĄCE BOCZNE

DE SEITENSCHNEIDER
FR PINCE À COUPE LATÉRALE
ES ALICATES CORTE LATERAL

NEW



CR-V

Артикул Item	Код №	дюйм/inch	L(mm)	толщина металла / metal thickness, mm	Ø	KG	Box	Case
F-50814P8	26314	4,5"	114	Медь/Copper: 1,5	Сталь/Steel: 1,2	0,095	—	1/50

RU БОКОРЕЗЫ МИНИ
EN DIAGONAL SIDE CUTTING PLIERS
PL SZCZYPCE TNĄCE BOCZNE

DE SEITENSCHNEIDER
FR PINCE À COUPE LATÉRALE
ES ALICATES CORTE LATERAL



CR-V

Артикул Item	Код №	дюйм/inch	L(mm)	толщина металла / metal thickness, mm	Ø	KG	Box	Case
F-2D	14977	4,5"	115	Медь/Copper: 1,5	Сталь/Steel: 1,2	—	—	—

RU БОКОРЕЗЫ МИНИ
EN DIAGONAL SIDE CUTTING PLIERS
PL SZCZYPCE TNĄCE BOCZNE

DE SEITENSCHNEIDER
FR PINCE À COUPE LATÉRALE
ES ALICATES CORTE LATERAL



CR-V

Артикул Item	Код №	дюйм/inch	L(mm)	толщина металла / metal thickness, mm	Ø	KG	Box	Case
F-7A	14991	4,5"	120	1,5	—	—	—	—

RU БОКОРЕЗЫ МИНИ
EN DIAGONAL SIDE CUTTING PLIERS
PL SZCZYPCE TNĄCE BOCZNE

DE SEITENSCHNEIDER
FR PINCE À COUPE LATÉRALE
ES ALICATES CORTE LATERAL



CR-V

Артикул Item	Код №	дюйм/inch	L(mm)	толщина металла / metal thickness, mm	Ø	KG	Box	Case
F-2	14979	5"	125	Медь/Copper: 1,5	Сталь/Steel: 1,2	—	—	—

RU БОКОРЕЗЫ МИНИ
EN DIAGONAL SIDE CUTTING PLIERS
PL SZCZYPCE TNĄCE BOCZNE

DE SEITENSCHNEIDER
FR PINCE À COUPE LATÉRALE
ES ALICATES CORTE LATERAL

RU БОКОРЕЗЫ МИНИ
EN DIAGONAL SIDE CUTTING PLIERS
PL SZCZYPCE TNĄCE BOCZNE

DE SEITENSCHNEIDER
FR PINCE À COUPE LATÉRALE
ES ALICATES CORTE LATERAL



CR-V

Артикул Item	Код №	дюйм/inch	L(mm)	толщина металла / metal thickness, mm	Ø	KG	Box	Case
F-A05	14980	5"	125	Медь/Copper: 1,6	Сталь/Steel: 1,4	—	—	—

RU БОКОРЕЗЫ МИНИ
EN DIAGONAL SIDE CUTTING PLIERS
PL SZCZYPCE TNĄCE BOCZNE

DE SEITENSCHNEIDER
FR PINCE À COUPE LATÉRALE
ES ALICATES CORTE LATERAL



CR-V

Артикул Item	Код №	дюйм/inch	L(mm)	толщина металла / metal thickness, mm	Ø	KG	Box	Case
F-7B	14992	5"	125	1,5	—	—	—	—

RU БОКОРЕЗЫ МИНИ
EN DIAGONAL SIDE CUTTING PLIERS
PL SZCZYPCE TNĄCE BOCZNE

DE SEITENSCHNEIDER
FR PINCE À COUPE LATÉRALE
ES ALICATES CORTE LATERAL



CR-V

Артикул Item	Код №	дюйм/inch	L(mm)	толщина металла / metal thickness, mm	Ø	KG	Box	Case
F-3	14982	5"	125	Медь/Copper: 1,5	Сталь/Steel: 1,2	—	—	—

RU БОКОРЕЗЫ МИНИ
EN DIAGONAL SIDE CUTTING PLIERS
PL SZCZYPCE TNĄCE BOCZNE

DE SEITENSCHNEIDER
FR PINCE À COUPE LATÉRALE
ES ALICATES CORTE LATERAL



CR-V

Артикул Item	Код №	дюйм/inch	L(mm)	толщина металла / metal thickness, mm	Ø	KG	Box	Case
F-602	14985	5"	130	Медь/Copper: 1	Сталь/Steel: 0,5	—	—	—

RU БОКОРЕЗЫ МИНИ
EN DIAGONAL SIDE CUTTING PLIERS
PL SZCZYPCE TNĄCE BOCZNE

DE SEITENSCHNEIDER
FR PINCE À COUPE LATÉRALE
ES ALICATES CORTE LATERAL



CR-V

Артикул Item	Код №	дюйм/inch	L(mm)	толщина проволоки wire thickness, mm	Ø	KG	Box	Case
F-602A	16854	5"	125	Медь/Copper: 1	Сталь/Steel: 0,5	0,103	—	—

RU БОКОРЕЗЫ МИНИ
EN DIAGONAL SIDE CUTTING PLIERS
PL SZCZYPCE TNĄCE BOCZNE

DE SEITENSCHNEIDER
FR PINCE À COUPE LATÉRALE
ES ALICATES CORTE LATERAL



RU) БОКОРЕЗЫ МИНИ
EN) DIAGONAL SIDE CUTTING PLIERS
PL) SZCZYPKI CIĘCIE BOCZNE

DE) SEITENSCHNEIDER
FR) PINCE À COUPE LATÉRALE
ES) ALICATES CORTE LATERAL



CR-V

Артикул Item	Код №	дюйм/inch	L(mm)	толщина металла / metal thickness, mm	∅	KG	Box	Tray
F-4D	14984	5"	130	1,5				

RU) БОКОРЕЗЫ МИНИ
EN) DIAGONAL SIDE CUTTING PLIERS
PL) SZCZYPKI CIĘCIE BOCZNE

DE) SEITENSCHNEIDER
FR) PINCE À COUPE LATÉRALE
ES) ALICATES CORTE LATERAL



CR-V

Артикул Item	Код №	дюйм/inch	L(mm)	толщина металла / metal thickness, mm	∅	KG	Box	Tray
F-100	14976	4"	110	Медь/Copper: 1,5	Сталь/Steel: 1			
F-5C	14983	5"	125	Медь/Copper: 1,5	Сталь/Steel: 1,2			

RU) БОКОРЕЗЫ
EN) DIAGONAL SIDE CUTTING PLIERS
PL) SZCZYPKI CIĘCIE BOCZNE

DE) SEITENSCHNEIDER
FR) PINCE À COUPE LATÉRALE
ES) ALICATES CORTE LATERAL



CR-V

Артикул Item	Код №	дюйм/inch	L(mm)	толщина металла / metal thickness, mm	∅	KG	Box	Tray
F-725	14981	5"	125	2				
F-726	14987	6"	150	2				

RU) БОКОРЕЗЫ
EN) DIAGONAL SIDE CUTTING PLIERS
PL) SZCZYPKI CIĘCIE BOCZNE

DE) SEITENSCHNEIDER
FR) PINCE À COUPE LATÉRALE
ES) ALICATES CORTE LATERAL



CR-V

Артикул Item	Код №	дюйм/inch	L(mm)	толщина металла / metal thickness, mm	∅	KG	Box	Tray
F-21	14978	5"	125	2				
F-22	14988	6"	150	2				

RU) БОКОРЕЗЫ
EN) DIAGONAL SIDE CUTTING PLIERS
PL) SZCZYPKI CIĘCIE BOCZNE

DE) SEITENSCHNEIDER
FR) PINCE À COUPE LATÉRALE
ES) ALICATES CORTE LATERAL



CR-V

Артикул Item	Код №	дюйм/inch	L(mm)	толщина проволоки wire thickness, mm	∅	KG	Box	Tray
F-728	16856	7"	185	Медь/Copper: 2	Сталь/Steel: 1,5	0,325		

RU) БОКОРЕЗЫ
EN) DIAGONAL SIDE CUTTING PLIERS
PL) SZCZYPKI CIĘCIE BOCZNE

DE) SEITENSCHNEIDER
FR) PINCE À COUPE LATÉRALE
ES) ALICATES CORTE LATERAL



ПО ПЛАСТИКУ И ДЛЯ МЯГКОЙ ПРОВОЛКЕ
FOR PLASTIC AND SOFT WIRE

Артикул Item	Код №	дюйм/inch	L(mm)	толщина проволоки wire thickness, mm	∅	KG	Box	Tray
692125	7 704	5"	125	2		0,23	111	1/72
692160	7 711	6"	160	2		0,3	123	1/60
692180	7 712	7"	180	2		0,32	154	1/60

RU) БОКОРЕЗЫ
EN) DIAGONAL SIDE CUTTING PLIERS
PL) SZCZYPKI CIĘCIE BOCZNE

DE) SEITENSCHNEIDER
FR) PINCE À COUPE LATÉRALE
ES) ALICATES CORTE LATERAL

NEW



CR-V

Артикул Item	Код №	дюйм/inch	L(mm)	KG	Box	Tray
F-612B150	26316	6"	150	0,24	—	1/50
F-612B175	26317	7"	175	0,27	—	1/50

RU) БОКОРЕЗЫ "PROFI"
EN) DIAGONAL SIDE CUTTING PLIERS
PL) SZCZYPKI CIĘCIE BOCZNE

DE) SEITENSCHNEIDER
FR) PINCE À COUPE LATÉRALE
ES) ALICATES CORTE LATERAL

NEW



CR-V 6150
ДОПОЛНИТЕЛЬНАЯ ЗАКАЛКА
УСИЛИЕ СЖАТИЯ УВЕЛИЧИНО НА 60%

Артикул Item	Код №	дюйм/inch	L(mm)	KG	Box	Tray
F-612150J	26531	6"	150	0,245	—	1/60
F-612175J	26532	7"	175	0,285	—	1/60

RU) БОКОРЕЗЫ
EN) DIAGONAL SIDE CUTTING PLIERS
PL) SZCZYPKI CIĘCIE BOCZNE

DE) SEITENSCHNEIDER
FR) PINCE À COUPE LATÉRALE
ES) ALICATES CORTE LATERAL



Артикул Item	Код №	дюйм/inch	L(mm)	KG	Box	Tray
612160A	5 240	6,5"	160	0,21	—	1/48
612175A	6 598	7"	175	0,22	—	1/40
612200A	5 241	7,5"	180	0,32	1 499	—

RU) БОКОРЕЗЫ ДИАГОНАЛЬНЫЕ
EN) DIAGONAL SIDE CUTTING PLIERS
PL) SZCZYPKI CIĘCIE BOCZNE

DE) SEITENSCHNEIDER
FR) PINCE À COUPE LATÉRALE
ES) ALICATES CORTE LATERAL

NEW



CR-V

Артикул Item	Код №	дюйм/inch	L(mm)	KG	Box	Tray
F-612B175HD	26318	7"	175	0,345	—	1/50

RU) БОКОРЕЗЫ ДИАГОНАЛЬНЫЕ
EN) DIAGONAL SIDE CUTTING PLIERS
PL) SZCZYPCE TNĄCE BOCZNE

DE) SEITENSCHNEIDER
FR) PINCE À COUPE LATÉRALE
ES) ALICATES CORTE LATERAL



Артикул Item	Код №	дюйм/inch	L(mm)	KG	Box	Tray
612B160A	5 195	6,5"	160	0,242	—	1/48
612B180A	5 196	7,5"	180	0,267	—	—
612B200A	5 210	8"	200	0,339	—	—

RU) БОКОРЕЗЫ ДИАГОНАЛЬНЫЕ
EN) DIAGONAL SIDE CUTTING PLIERS
PL) SZCZYPCE TNĄCE BOCZNE

DE) SEITENSCHNEIDER
FR) PINCE À COUPE LATÉRALE
ES) ALICATES CORTE LATERAL



CR-V

Артикул Item	Код №	дюйм/inch	L(mm)	толщина проволоки wire thickness, mm	Ø	KG	Box	Tray
F-207	16857	7"	185	Медь/Copper: 2	Сталь/Steel: 2,0	0,34	—	—

RU) БОКОРЕЗЫ ДИАГОНАЛЬНЫЕ
EN) DIAGONAL SIDE CUTTING PLIERS
PL) SZCZYPCE TNĄCE BOCZNE

DE) SEITENSCHNEIDER
FR) PINCE À COUPE LATÉRALE
ES) ALICATES CORTE LATERAL



Артикул Item	Код №	дюйм/inch	L(mm)	KG	Box	Tray
612B160	7 294	6,5"	160	0,267	79	—
612B200	7 298	8"	200	0,342	147	—

RU) БОКОРЕЗЫ "PROFI"
EN) DIAGONAL SIDE CUTTING PLIERS
PL) SZCZYPCE TNĄCE BOCZNE

DE) SEITENSCHNEIDER
FR) PINCE À COUPE LATÉRALE
ES) ALICATES CORTE LATERAL



CR-V

Артикул Item	Код №	дюйм/inch	L(mm)	толщина металла metal thickness, mm	Ø	KG	Box	Tray
F-160D	14990	6"	165	Медь/Copper: 2,5	Сталь/Steel: 2	—	—	—

RU) БОКОРЕЗЫ МНОГОФУНКЦИОНАЛЬНЫЕ "PROFI"
EN) DIAGONAL SIDE CUTTING PLIERS
PL) SZCZYPCE TNĄCE BOCZNE

DE) SEITENSCHNEIDER
FR) PINCE À COUPE LATÉRALE
ES) ALICATES CORTE LATERAL



CR-V

Артикул Item	Код №	дюйм/inch	L(mm)	толщина металла metal thickness, mm	Ø	KG	Box	Tray
F-808	14993	6"	150	Медь/Copper: 2	Сталь/Steel: 1	—	—	—

RU) БОКОРЕЗЫ МНОГОФУНКЦИОНАЛЬНЫЕ "PROFI"
EN) COPPER WASHER SET
PL) ZESTAW PODKŁADEK MIEDZIANYCH

DE) KUPFER DICHRING SORTIMENT
FR) PATINS EN CUIVRE
ES) ARANDELAS DE COBRE



CR-V

Артикул Item	Код №	дюйм/inch	L(mm)	толщина металла metal thickness, mm	Ø	KG	Box	Tray
F-206	14989	6"	150	Медь/Copper: 3	Сталь/Steel: 2	—	—	—

RU) БОКОРЕЗЫ МНОГОФУНКЦИОНАЛЬНЫЕ
EN) COPPER WASHER SET
PL) ZESTAW PODKŁADEK MIEDZIANYCH

DE) KUPFER DICHRING SORTIMENT
FR) PATINS EN CUIVRE
ES) ARANDELAS DE COBRE



CR-V

Артикул Item	Код №	дюйм/inch	L(mm)	KG	Box	Tray
612M200	12894	8"	200	0,26	295	1/50

RU) БОКОРЕЗЫ ДИАГОНАЛЬНЫЕ
EN) DIAGONAL SIDE CUTTING PLIERS
PL) SZCZYPCE TNĄCE BOCZNE

DE) SEITENSCHNEIDER
FR) PINCE À COUPE LATÉRALE
ES) ALICATES CORTE LATERAL



CR-V

Артикул Item	Код №	дюйм/inch	L(mm)	KG	Box	Tray
612250C	12873	9"	225	0,324	146	1/20

RU) БОКОРЕЗЫ ДИАГОНАЛЬНЫЕ
EN) DIAGONAL SIDE CUTTING PLIERS
PL) SZCZYPCE TNĄCE BOCZNE

DE) SEITENSCHNEIDER
FR) PINCE À COUPE LATÉRALE
ES) ALICATES CORTE LATERAL



CR-V

20°
СРЕЗ РАБОЧЕЙ ПОВЕРХНОСТИ /
THE CUT WORKING SURFACE

С УСИЛЕННЫМ ШАРНИРНЫМ МЕХАНИЗМОМ / WITH POWER SWIVEL MECHANISM

Артикул Item	Код №	дюйм/inch	L(mm)	KG	Box	Tray
612280A	12874	9,5"	240	0,333	124	1/20

RU) КУСАЧКИ ТОРЦЕВЫЕ МИНИ
EN) CUTTERS END MINI
PL) SZCZYPCE CZOŁOWE MINI

DE) DRAHTSCHNEIDER ENDANSCHLÜSSE MINI
FR) COUPE-FIL MINI
ES) ALICATES DE PUNTA MINI



CR-V

Артикул Item	Код №	дюйм/inch	L(mm)	KG	Box	Tray
F-50814P7	26313	4,5"	114	0,095	—	1/50



RU КУСАЧКИ ТОРЦЕВЫЕ
EN CUTTERS END
PL SZCZYPCE CZOŁOWE

DE DRAHTSCHNEIDER ENDANSCHLÜSSE
FR COUPE-FIL
ES ALICATES DE PUNTA

NEW



Артикул Item	Код №	дюйм/inch	L(mm)	KG	—	1/50
F-6962180	18278	7"	180	0,245	—	1/50
F-6962200	18279	8"	200	0,255	—	1/50

RU КУСАЧКИ ТОРЦЕВЫЕ УСИЛЕННЫЕ
EN CUTTERS END
PL SZCZYPCE CZOŁOWE

DE DRAHTSCHNEIDER ENDANSCHLÜSSE
FR COUPE-FIL
ES ALICATES DE PUNTA

NEW



Артикул Item	Код №	дюйм/inch	L(mm)	KG	—	1/20
F-6976A200	25984	8"	200	0,38	—	1/20
F-6976A250	25985	10"	250	0,54	—	1/20

RU КУСАЧКИ ТОРЦЕВЫЕ
EN CUTTERS END
PL SZCZYPCE CZOŁOWE

DE DRAHTSCHNEIDER ENDANSCHLÜSSE
FR COUPE-FIL
ES ALICATES DE PUNTA

NEW



Артикул Item	Код №	дюйм/inch	L(mm)	KG	—	1/50
F-6971200	25958	8"	200	0,28	—	1/50
F-6971225	25959	9"	225	0,31	—	1/20
F-6971250	25960	10"	250	0,43	—	1/20
F-6971275	25961	11"	275	0,54	—	1/20
F-6971300	25962	12"	300	0,6	—	1/50

RU УТКОНОСЫ-БОКОРЕЗЫ
EN LOCKING PLIERS
PL SZCZYPCE ZACISKOWE

DE KLEMMZANGE
FR PINCES DE SERRAGE MORSE
ES PINZAS DE TORNILLO (DE APRIETE)

NEW



Артикул Item	Код №	дюйм/inch	L(mm)	KG	—	1/20
F-610N180(T)	16869	7"	175	0,28	—	1/20

RU УТКОНОСЫ КОМБИНИРОВАННЫЕ-БОКОРЕЗЫ
EN LOCKING PLIERS
PL SZCZYPCE ZACISKOWE

DE KLEMMZANGE
FR PINCES DE SERRAGE MORSE
ES PINZAS DE TORNILLO (DE APRIETE)

NEW



Артикул Item	Код №	дюйм/inch	L(mm)	KG	—	1/50
F-610M150T	16870	6"	150	0,24	—	1/50

RU УТКОНОСЫ-ПЛОСКОГУБЦЫ
EN LOCKING PLIERS
PL SZCZYPCE ZACISKOWE

DE KLEMMZANGE
FR PINCES DE SERRAGE MORSE
ES PINZAS DE TORNILLO (DE APRIETE)

NEW



2в1

CR-V

Артикул Item	Код №	дюйм/inch	L(mm)	KG	—	1/20
F-610M180T	16871	7"	175	0,27	—	1/20

RU УТКОНОСЫ-ПЛОСКОГУБЦЫ
EN LOCKING PLIERS
PL SZCZYPCE ZACISKOWE

DE KLEMMZANGE
FR PINCES DE SERRAGE MORSE
ES PINZAS DE TORNILLO (DE APRIETE)

NEW



2в1

CR-V

Артикул Item	Код №	дюйм/inch	L(mm)	KG	—	1/20
F-610L180T	16872	7"	175	0,27	—	1/20

RU ПАССАТЖИ САНТЕХНИЧЕСКИЕ ПЕРЕСТАВНЫЕ
EN WATER PUMP PLIERS
PL SZCZYPCE NASTAWNE

DE WASSERPUMPENZANGE
FR PINCE REGLABLE
ES ALICATES DE FONTANERO AJUSTABLES



Артикул Item	Код №	дюйм/inch	L(mm)	KG	—	1/20
F-D3-8	16844	8"	200	0,285	—	—
F-D3-10	14 995	10"	245	—	—	—

RU ПАССАТЖИ САНТЕХНИЧЕСКИЕ ПЕРЕСТАВНЫЕ
EN WATER PUMP PLIERS
PL SZCZYPCE NASTAWNE

DE WASSERPUMPENZANGE
FR PINCE REGLABLE
ES ALICATES DE FONTANERO AJUSTABLES



Артикул Item	Код №	L(mm)	KG	—	1/50
613B250	8 316	140	0,35	414	1/50
613200	7 422	200	0,3	272	1/60
613B300	8 315	300	0,68	479	—

RU ПАССАТЖИ САНТЕХНИЧЕСКИЕ ПЕРЕСТАВНЫЕ
EN WATER PUMP PLIERS
PL SZCZYPCE NASTAWNE

DE WASSERPUMPENZANGE
FR PINCE REGLABLE
ES ALICATES DE FONTANERO AJUSTABLES

NEW



CR-V

Артикул Item	Код №	дюйм/inch	L(mm)	KG	—	1/440
F-613B200	25973	8"	200	0,26	—	1/440
F-613B240	25974	9,5"	240	0,36	—	1/440

(RU) ПАССАТИЖИ САНТЕХНИЧЕСКИЕ ПЕРЕСТАВНЫЕ (DE) WASSERPUMPENZANGE
(EN) WATER PUMP PLIERS (FR) PINCE REGLABLE
(PL) SZCZYPCYCE NASTAWNE (ES) ALICATES DE FONTANERO AJUSTABLES

NEW



CR-V

Артикул Item	Код №	дюйм/inch	L(mm)	KG		
F-613R250	19077	10"	250	0,389	—	1/36
F-613R300	19078	12"	300	0,55	—	1/24

(RU) ПАССАТИЖИ САНТЕХНИЧЕСКИЕ ПЕРЕСТАВНЫЕ (DE) WASSERPUMPENZANGE
(EN) WATER PUMP PLIERS (FR) PINCE REGLABLE
(PL) SZCZYPCYCE NASTAWNE (ES) ALICATES DE FONTANERO AJUSTABLES

(RU) ПАССАТИЖИ ПЕРЕСТАВНЫЕ (DE) WASSERPUMPENZANGE
(EN) WATER PUMP PLIERS (FR) PINCE REGLABLE
(PL) SZCZYPCYCE NASTAWNE (ES) ALICATES DE FONTANERO AJUSTABLES

NEW



Артикул Item	Код №	L(mm)	KG		
613250	7 423	250	0,5	247	1/40
613300	7 424	300	0,66	146	—

(RU) ПАССАТИЖИ ПЕРЕСТАВНЫЕ (DE) WASSERPUMPENZANGE
(EN) WATER PUMP PLIERS (FR) PINCE REGLABLE
(PL) SZCZYPCYCE NASTAWNE (ES) ALICATES DE FONTANERO AJUSTABLES

NEW



CR-V

С МЕЛКИМ ШАГОМ, КНОПКОЙ ФИКСАЦИИ

Артикул Item	Код №	дюйм/inch	L(mm)	KG		
F-613200J	26533	8"	200	0,24	—	1/60
F-613250J	26534	10"	250	0,386	—	1/36
F-613300J	26535	12"	300	0,539	—	1/36

(RU) ПАССАТИЖИ САНТЕХНИЧЕСКИЕ ПЕРЕСТАВНЫЕ (DE) WASSERPUMPENZANGE
(EN) WATER PUMP PLIERS (FR) PINCE REGLABLE
(PL) SZCZYPCYCE NASTAWNE (ES) ALICATES DE FONTANERO AJUSTABLES

NEW



CR-V

Артикул Item	Код №	дюйм/inch	L(mm)	KG		
F-613C200	25978	8"	200	0,27	—	1/46
F-613C250	25979	10"	250	0,48	—	1/50
F-613C300	25980	12"	300	0,7	—	1/20

(RU) ПАССАТИЖИ ПЕРЕСТАВНЫЕ (DE) WASSERPUMPENZANGE
(EN) WATER PUMP PLIERS (FR) PINCE REGLABLE
(PL) SZCZYPCYCE NASTAWNE (ES) ALICATES DE FONTANERO AJUSTABLES

NEW



CR-V

С КНОПКОЙ ФИКСАЦИИ

Артикул Item	Код №	дюйм/inch	L(mm)	KG		
F-613U150	19079	7"	175	0,205	—	1/60
F-613U250	19080	10"	250	0,355	—	1/36
F-613U300	19081	12"	300	0,615	—	1/24

(RU) ПАССАТИЖИ САНТЕХНИЧЕСКИЕ ПЕРЕСТАВНЫЕ (DE) WASSERPUMPENZANGE
(EN) WATER PUMP PLIERS (FR) PINCE REGLABLE
(PL) SZCZYPCYCE NASTAWNE (ES) ALICATES DE FONTANERO AJUSTABLES

NEW



CR-V

Артикул Item	Код №	дюйм/inch	L(mm)	KG		
F-613F200	19071	8"	200	0,27	—	1/48
F-613F250	19072	10"	250	0,39	—	1/36
F-613F300	19073	12"	300	0,63	—	1/24
F-613F410	19074	16"	410	1,275	—	1/12

(RU) ПАССАТИЖИ ПЕРЕСТАВНЫЕ (DE) WASSERPUMPENZANGE
(EN) WATER PUMP PLIERS (FR) PINCE REGLABLE
(PL) SZCZYPCYCE NASTAWNE (ES) ALICATES DE FONTANERO AJUSTABLES

NEW



CR-V

С ПОДЖИМНОЙ ГАЙКОЙ

Артикул Item	Код №	дюйм/inch	L(mm)	KG		
F-613BF200	25976	8"	200	0,21	—	1/38
F-613BF250	25977	10"	250	0,31	—	1/46

(RU) ПАССАТИЖИ САНТЕХНИЧЕСКИЕ ПЕРЕСТАВНЫЕ (DE) WASSERPUMPENZANGE
(EN) WATER PUMP PLIERS (FR) PINCE REGLABLE
(PL) SZCZYPCYCE NASTAWNE (ES) ALICATES DE FONTANERO AJUSTABLES

NEW



CR-V

С КНОПКОЙ ФИКСАЦИИ

Артикул Item	Код №	дюйм/inch	L(mm)	KG		
F-613AF250	25971	10"	250	0,49	—	1/20
F-613AF300	25972	12"	300	0,689	—	1/50

(RU) ЗАЖИМ ГЕЙФЕРНЫЙ (DE) KLEMMZANGE
(EN) LOCKING PLIERS (FR) PINCES DE SERRAGE MORSE
(PL) SZCZYPCYCE ZACISKOWE (ES) PINZAS DE TORNILLO (DE APRIETE)

NEW



CR-V

Артикул Item	Код №	дюйм/inch	L(mm)	KG		
F-613G250	19075	10"	250	0,425	—	1/36
F-613G300	19076	12"	300	0,65	—	1/24

Артикул Item	Код №	дюйм/inch	L(mm)	KG		
614125(B)	9 749	5"	125	0,211	31	1/72
614175(B)	9 750	7"	175	0,37	261	1/36
F-614200	18664	8"	200	0,455	—	1/60
614250	9 751	10"	250	0,59	—	—
F-614300	18620	12"	300	0,95	—	1/24



RU) ЗАЖИМ ГЕЙФЕРНЫЙ
EN) LOCKING PLIERS
PL) SZCZYPCE ZACISKOWE

DE) KLEMMZANGE
FR) PINCES DE SERRAGE MORSE
ES) PINZAS DE TORNILLO (DE APRIETE)



Артикул Item	Код №	дюйм/inch	L(mm)	KG	—	—
F-614F175	17140	7"	175	0,356	—	—
F-614F250	17141	10"	250	0,500	—	—

RU) ЗАЖИМ ГЕЙФЕРНЫЙ
EN) LOCKING PLIERS
PL) SZCZYPCE ZACISKOWE

DE) KLEMMZANGE
FR) PINCES DE SERRAGE MORSE
ES) PINZAS DE TORNILLO (DE APRIETE)

NEW



CR-V

Артикул Item	Код №	дюйм/inch	L(mm)	KG	—	—
F-614R175	18624	7"	175	0,4	—	1/60
F-614R250	18625	10"	250	0,565	—	1/48
F-614R300	18626	12"	300	0,96	—	1/24

RU) ЗАЖИМ ГЕЙФЕРНЫЙ
EN) LOCKING PLIERS
PL) SZCZYPCE ZACISKOWE

DE) KLEMMZANGE
FR) PINCES DE SERRAGE MORSE
ES) PINZAS DE TORNILLO (DE APRIETE)



Артикул Item	Код №	дюйм/inch	L(mm)	KG	—	—
614250J	421	10"	250	0,64	—	1/36

RU) ЗАЖИМ ГЕЙФЕРНЫЙ УДЛИНЕННЫЙ
EN) LOCKING PLIERS
PL) SZCZYPCE ZACISKOWE

DE) KLEMMZANGE
FR) PINCES DE SERRAGE MORSE
ES) PINZAS DE TORNILLO (DE APRIETE)



Артикул Item	Код №	дюйм/inch	L(mm)	KG	—	—
F-01A0121	5 717	15"	375	0,571	376	1/24
F-01A0122	5 721	20"	500	0,813	379	1/24

RU) ЗАЖИМ ГЕЙФЕРНЫЙ УДЛИНЕННЫЙ
EN) LOCKING PLIERS
PL) SZCZYPCE ZACISKOWE

DE) KLEMMZANGE
FR) PINCES DE SERRAGE MORSE
ES) PINZAS DE TORNILLO (DE APRIETE)



Артикул Item	Код №	дюйм/inch	L(mm)	KG	—	—
F-01A0119	5719	15"	375	0,571	371	1/24

RU) ЗАЖИМ ГЕЙФЕРНЫЙ УДЛИНЕННЫЙ
EN) LOCKING PLIERS
PL) SZCZYPCE ZACISKOWE

DE) KLEMMZANGE
FR) PINCES DE SERRAGE MORSE
ES) PINZAS DE TORNILLO (DE APRIETE)



90°

Артикул Item	Код №	дюйм/inch	L(mm)	KG	—	—
F-01A0120	5720	15"	375	0,571	376	1/24

RU) ЗАЖИМ ГЕЙФЕРНЫЙ
EN) LOCKING PLIERS
PL) SZCZYPCE ZACISKOWE

DE) KLEMMZANGE
FR) PINCES DE SERRAGE MORSE
ES) PINZAS DE TORNILLO (DE APRIETE)

С "ПЛОСКИМИ ГУБКАМИ"

Артикул Item	Код №	дюйм/inch	L(mm)	KG	—	—
F-614A175	17133	7"	175	0,36	—	—
F-614A250	17134	10"	250	0,507	—	—

RU) ЗАЖИМ ГЕЙФЕРНЫЙ
EN) LOCKING PLIERS
PL) SZCZYPCE ZACISKOWE

DE) KLEMMZANGE
FR) PINCES DE SERRAGE MORSE
ES) PINZAS DE TORNILLO (DE APRIETE)



С "ПЛОСКИМИ ГУБКАМИ"

Артикул Item	Код №	дюйм/inch	L(mm)	KG	—	—
F-614C175	17138	7"	175	0,356	—	—
F-614C250	17139	10"	250	0,500	—	—

RU) ЗАЖИМ ГЕЙФЕРНЫЙ "УТКОНОСЫ"
EN) LOCKING PLIERS
PL) SZCZYPCE ZACISKOWE

DE) KLEMMZANGE
FR) PINCES DE SERRAGE MORSE
ES) PINZAS DE TORNILLO (DE APRIETE)



Артикул Item	Код №	дюйм/inch	L(mm)	KG	—	—
F-615150	17132	7"	175	0,228	—	—
F-615225	17142	10"	250	0,528	—	—

RU) ЗАЖИМ ГЕЙФЕРНЫЙ "УТКОНОСЫ"
EN) LOCKING PLIERS
PL) SZCZYPCE ZACISKOWE

DE) KLEMMZANGE
FR) PINCES DE SERRAGE MORSE
ES) PINZAS DE TORNILLO (DE APRIETE)



Артикул Item	Код №	дюйм/inch	L(mm)	KG	—	—
F-615A175	17143	7"	175	0,228	—	—
F-615A250	17144	10"	250	0,507	—	—

(RU) ЗАЖИМ ГЕЙФЕРНЫЙ УНИВЕРСАЛЬНЫЙ
(EN) LOCKING PLIERS
(PL) SZCZYPCE ZACISKOWE

(DE) KLEMMZANGE
(FR) PINCES DE SERRAGE MORSE
(ES) PINZAS DE TORNILLO (DE APRIETE)



Артикул Item	Код №	Захват / Clamp, mm	дюйм/inch	L(mm)	KG		
F-66102	17145	0-55	10"	250	0,528	—	—

(RU) ЗАЖИМ ГЕЙФЕРНЫЙ
(EN) LOCKING PLIERS
(PL) SZCZYPCE ZACISKOWE

(DE) KLEMMZANGE
(FR) PINCES DE SERRAGE MORSE
(ES) PINZAS DE TORNILLO (DE APRIETE)



С НИЖНЕЙ V-ОБРАЗНОЙ "ГУБКОЙ"

Артикул Item	Код №	дюйм/inch	L(mm)	KG		
F-614B225	17136	10"	250	0,583	—	—

(RU) ЗАЖИМ ГЕЙФЕРНЫЙ
(EN) LOCKING PLIERS
(PL) SZCZYPCE ZACISKOWE

(DE) KLEMMZANGE
(FR) PINCES DE SERRAGE MORSE
(ES) PINZAS DE TORNILLO (DE APRIETE)

NEW



Артикул Item	Код №	дюйм/inch	L(mm)	KG		
F-614U250	18622	10"	250	0,695	—	1/336

(RU) ЗАЖИМ ГЕЙФЕРНЫЙ
(EN) LOCKING PLIERS
(PL) SZCZYPCE ZACISKOWE

(DE) KLEMMZANGE
(FR) PINCES DE SERRAGE MORSE
(ES) PINZAS DE TORNILLO (DE APRIETE)

NEW



С ДВОЙНЫМ ЗАХВАТОМ И "ПЛАВАЮЩЕЙ НИЖНЕЙ ГУБКОЙ"

Артикул Item	Код №	дюйм/inch	L(mm)	KG		
F-614L250	18627	10"	250	0,691	—	1/34

(RU) ЗАЖИМ ГЕЙФЕРНЫЙ СПЕЦИАЛЬНЫЙ
(EN) LOCKING PLIERS
(PL) SZCZYPCE ZACISKOWE

(DE) KLEMMZANGE
(FR) PINCES DE SERRAGE MORSE
(ES) PINZAS DE TORNILLO (DE APRIETE)

NEW



"ТОЧЕЧНЫЙ"

Артикул Item	Код №	дюйм/inch	L(mm)	KG		
F-614L250	18623	10"	250	0,615	—	1/36

(RU) ЗАЖИМ ГЕЙФЕРНЫЙ "ПЛОСКИЙ ЗАХВАТ"
(EN) LOCKING PLIERS
(PL) SZCZYPCE ZACISKOWE

(DE) KLEMMZANGE
(FR) PINCES DE SERRAGE MORSE
(ES) PINZAS DE TORNILLO (DE APRIETE)

NEW



Артикул Item	Код №	дюйм/inch	L(mm)	KG		
F-66101	17128	10"	250	0,393	—	—

(RU) ЗАЖИМ ГЕЙФЕРНЫЙ С-ОБРАЗНЫЙ
(EN) C-TYPE WELDING LOCKING PLIERS
(PL) SZCZYPCE ZACISKOWE KLAMROWE TYPU „C”

(DE) KLEMM-UND KLAMMERZANGE VOM TYP „C”
(FR) PINCE DE SERRAGE TYPE „C”
(ES) PINZAS DE TORNILLO (DE APRIETE) DE GRAPA TIPO „C”



CR-V

Артикул Item	Код №	дюйм/inch	L(mm)	KG		
F-66006	18618	6"	150	0,255	—	1/70
F-66011	17126	10"	250	0,733	—	—
F-66011(NEW)	18718	11"	280	0,98	—	1/24

(RU) ЗАЖИМ ГЕЙФЕРНЫЙ С-ОБРАЗНЫЙ
(EN) C-TYPE WELDING LOCKING PLIERS
(PL) SZCZYPCE ZACISKOWE KLAMROWE TYPU „C”

(DE) KLEMM-UND KLAMMERZANGE VOM TYP „C”
(FR) PINCE DE SERRAGE TYPE „C”
(ES) PINZAS DE TORNILLO (DE APRIETE) DE GRAPA TIPO „C”



Артикул Item	Код №	дюйм/inch	L(mm)	KG		
F-66018	17127	18"	450	1,361	—	—
F-66018(NEW)	18720	18"	450	1,511	—	1/16

(RU) ЗАЖИМ ГЕЙФЕРНЫЙ С-ОБРАЗНЫЙ ПЕРЕСТАВНОЙ
(EN) C-TYPE WELDING LOCKING PLIERS
(PL) SZCZYPCE ZACISKOWE KLAMROWE TYPU „C”

(DE) KLEMM-UND KLAMMERZANGE VOM TYP „C”
(FR) PINCE DE SERRAGE TYPE „C”
(ES) PINZAS DE TORNILLO (DE APRIETE) DE GRAPA TIPO „C”

NEW



Артикул Item	Код №	Захват / Clamp, mm	дюйм/inch	L(mm)	KG		
F-50321	18010	40-120	9"	255	0,708	—	—

(RU) ЗАЖИМ ГЕЙФЕРНЫЙ U-ОБРАЗНЫЙ
(EN) U-TYPE WELDING LOCKING PLIERS
(PL) SZCZYPCE ZACISKOWE KLAMROWE TYPU „U”

(DE) KLEMM-UND KLAMMERZANGE VOM TYP „U”
(FR) PINCE DE SERRAGE TYPE „U”
(ES) PINZAS DE TORNILLO (DE APRIETE) DE GRAPA TIPO „U”





Артикул Item	Код №	дюйм/inch	L(mm)	KG		
F-66201	17130	9"	225	0,635	—	—



RU ЗАЖИМ ГЕЙФЕРНЫЙ СТРУБЦИННОГО ТИПА
EN C-TYPE WELDING LOCKING PLIERS
PL SZCZYPCZACISKOWE KLAMROWE TYPU „C”

DE KLEMM-UND KLAMMERZANGE VOM TYP „C”
FR PINCE DE SERRAGE TYPE „C”
ES PINZAS DE TORNILLO (DE APRIETE) DE GRAPA TIPO „C”



Артикул / Item	Код №	Захват / Clamp, mm	дюйм/inch	L(mm)	KG			
F-660F100	18628	0-100	4"	1,035	—	—	1/20	NEW
F-660F150	18629	0-150	6"	1,07	—	—	1/10	NEW
F-660F200	18630	0-200	8"	1,18	—	—	1/10	NEW
F-66250	17131	0-280	10"	250	1,417	—	—	

RU ЗАЖИМ ГЕЙФЕРНЫЙ СТРУБЦИННОГО ТИПА
EN SLIDING ARM WELDING LOCKING PLIERS
PL SZYBKONASTAWNE SZCZYPCZACISKOWE

DE PARALLEL-GRIPZANGE
FR PINCE-ETAU - SERRE-JOINT COULISSANT
ES PINZAS DE PRESION TIPO SARGENTO

NEW

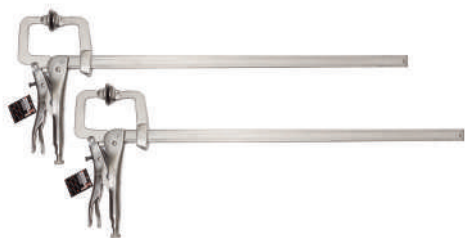



Артикул / Item	Код №	Захват / Clamp, mm	дюйм/inch	L(mm)	KG			
F-66024	18619	0-610	24"	600	2,11	—	1/12	

RU КЛЮЧ РАЗВОДНОЙ ПРОФИ
EN ADJUSTABLE WRENCH
PL KLUCZ NASTAWNY

DE ROLLGABELSCHLUSSEL
FR CLE À MOLETTE
ES LLAVE AJUSTABLE TIPO INGLESА





CR-V
КОВАННАЯ СТАЛЬ

Артикул / Item	Код №	Захват / Clamp, mm	L(mm)	KG			
F-649200(NEW черн.)	25723	24	200	0,28	—	1/20	NEW
F-649250(NEW черн.)	25724	29	250	0,48	—	1/10	NEW
F-649300(NEW черн.)	25725	33	300	0,77	—	1/10	NEW
F-649375(NEW черн.)	25726	46	375	1,41	—	—	NEW
649450	5 498	60	450	1,8	—	—	
649600	5 506	70	600	3,22	—	—	

RU КЛЮЧ РАЗВОДНОЙ
EN ADJUSTABLE WRENCH
PL KLUCZ NASTAWNY

DE ROLLGABELSCHLUSSEL
FR CLE À MOLETTE
ES LLAVE AJUSTABLE TIPO INGLESА





Артикул / Item	Код №	Захват / Clamp, mm	L(mm)	KG			
F-649150	17401	20	150	0,143	—	1/120	NEW
649200	5 485	24	200	0,24	—	—	
649250	5 491	29	250	0,43	2	—	
649300	5 492	33	300	0,7	—	—	
649375	5 493	46	375	1,17	—	—	

RU КЛЮЧ РАЗВОДНОЙ
EN ADJUSTABLE WRENCH
PL KLUCZ NASTAWNY

DE ROLLGABELSCHLUSSEL
FR CLE À MOLETTE
ES LLAVE AJUSTABLE TIPO INGLESА



С ПРОРЕЗИНЕННОЙ РУЧКОЙ

Артикул / Item	Код №	Захват / Clamp, mm	L(mm)	KG			
649200A	5 469	24	200	0,23	—	—	—
649250A	5 470	29	250	0,4	—	—	—
649300A	5 471	33	300	0,58	—	—	—
649375A	5 480	46	375	1,08	—	—	—

RU КЛЮЧ РАЗВОДНОЙ
EN ADJUSTABLE WRENCH
PL KLUCZ NASTAWNY

DE ROLLGABELSCHLUSSEL
FR CLE À MOLETTE
ES LLAVE AJUSTABLE TIPO INGLESА

NEW



С ПРОРЕЗИНЕННОЙ РУЧКОЙ

Артикул / Item	Код №	Захват / Clamp, mm	дюйм/inch	L(mm)	KG			
F-649200E	19083	25	8"	200	0,28	—	1/60	
F-649250E	19085	30	10"	250	0,46	—	1/60	
F-649300E	19086	35	12"	300	0,735	—	1/24	

RU КЛЮЧ РАЗВОДНОЙ
EN ADJUSTABLE WRENCH
PL KLUCZ NASTAWNY

DE ROLLGABELSCHLUSSEL
FR CLE À MOLETTE
ES LLAVE AJUSTABLE TIPO INGLESА

NEW



С ПРОРЕЗИНЕННОЙ РУЧКОЙ

Артикул / Item	Код №	Захват / Clamp, mm	дюйм/inch	L(mm)	KG			
F-649200AB	17248	25	8"	200	1,85	—	1/10	
F-649250AB	17249	30	10"	250	1,6	—	1/5	
F-649300AB	17250	35	12"	300	1,815	—	1/5	



RU КЛЮЧ РАЗВОДНОЙ
EN ADJUSTABLE WRENCH
PL KLUCZ NASTAWNY

DE ROLLGABELSCHLUSSEL
FR CLE À MOLETTE
ES LLAVE AJUSTABLE TIPO INGLESА

NEW



С ПЕРЕСТАВНОЙ ГУБКОЙ И ПРОРЕЗИНЕННОЙ РУЧКОЙ

Артикул / Item	Код №	Захват / Clamp, mm	дюйм/inch	L(mm)	KG			
F-649250D	19084	50	10"	250	0,604	—	1/36	

RU КЛЮЧ РАЗВОДНОЙ
EN ADJUSTABLE WRENCH
PL KLUCZ NASTAWNY

DE ROLLGABELSCHLUSSEL
FR CLE À MOLETTE
ES LLAVE AJUSTABLE TIPO INGLESA

NEW



С ПРОРЕЗИНЕННОЙ РУЧКОЙ | КОВАННАЯ СТАЛЬ

Артикул Item	Код №	Захват / Clamp, mm	дюйм/inch	L(mm)	KG	📦	📦
F-649200C	26279	35	8"	200	0,335	—	1/58
F-649250C	26281	50	10"	250	0,555	—	1/36
F-649300C	26283	60	12"	300	0,83	—	1/24

RU КЛЮЧ РАЗВОДНОЙ
EN ADJUSTABLE WRENCH
PL KLUCZ NASTAWNY

DE ROLLGABELSCHLUSSEL
FR CLE À MOLETTE
ES LLAVE AJUSTABLE TIPO INGLESA

NEW



С ШАРНИРНЫМ МЕХАНИЗМОМ ДЛЯ БЫСТРОГО ПОДБОРА РАЗМЕРА ЗАХВАТА

Артикул Item	Код №	Захват / Clamp, mm	дюйм/inch	L(mm)	KG	📦	📦
F-649250CS	26282	0-36	10"	250	0,62	—	1/36

RU КЛЮЧ РАЗВОДНОЙ
EN ADJUSTABLE WRENCH
PL KLUCZ NASTAWNY

DE ROLLGABELSCHLUSSEL
FR CLE À MOLETTE
ES LLAVE AJUSTABLE TIPO INGLESA

NEW

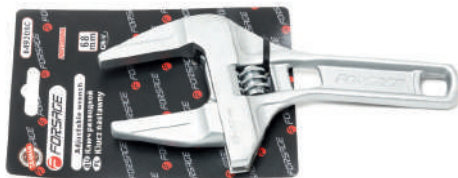

Артикул Item	Код №	Захват / Clamp, mm	дюйм/inch	L(mm)	KG	📦	📦
F-649205C	26280	16-68	5"	125	0,28	—	1/60

RU КЛЮЧ ТРУБНЫЙ РАЗВОДНОЙ
EN PIPE WRENCH
PL KLUCZ DO RUR

DE ROHRSCHLUSSEL
FR CLE AUX TUBES
ES LLAVE PARA TUBOS

RU КЛЮЧ ТРУБНЫЙ РАЗВОДНОЙ
EN PIPE WRENCH
PL KLUCZ DO RUR

DE ROHRSCHLUSSEL
FR CLE AUX TUBES
ES LLAVE PARA TUBOS



Артикул Item	Код №	дюйм/inch	L(mm)	Захват / Clamp, mm	KG	📦	📦
68408	6 004	8"	200	30	0,49	170	1/50
68410	6 005	10"	250	45	0,835	460	1/20
68412	6 007	12"	300	40	1,175	476	1/20
68414	6 011	14"	350	50	1,365	370	1/20
68418	6 017	18"	450	70	2,27	285	1/10
68424	6 019	24"	600	105	4,2	185	1/5
68436	6 023	36"	900	140	8,3	93	1/1

RU КЛЮЧ ТРУБНЫЙ РАЗВОДНОЙ С ТЕЛЕСКОПИЧЕСКОЙ РУЧКОЙ
EN PIPE WRENCH
PL KLUCZ DO RUR

DE ROHRSCHLUSSEL
FR CLE AUX TUBES
ES LLAVE PARA TUBOS

NEW



Артикул Item	Код №	Захват / Clamp, mm	дюйм/inch	L(mm)	KG	📦	📦
F-68418L	26284	110	18"	490-640	3	—	1/6
F-68424L	26285	115	24"	650-920	5,75	—	1/4
F-68448L	26286	190	48"	870-1255	9,7	—	1/2

RU КЛЮЧ ТРУБНЫЙ РАЗВОДНОЙ ТОРЦЕВОЙ
EN PIPE WRENCH
PL KLUCZ DO RUR

DE ROHRSCHLUSSEL
FR CLE AUX TUBES
ES LLAVE PARA TUBOS

NEW



Артикул Item	Код №	Захват / Clamp, mm	дюйм/inch	L(mm)	KG	📦	📦
F-68414R	19046	60	14"	350	0,875	—	1/12
F-68418R	19047	80	18"	450	1,445	—	1/12
F-68424R	19048	90	24"	600	2,475	—	1/6

RU КЛЮЧ ТРУБНЫЙ САМАЗАЖИМНОЙ
EN PIPE WRENCH
PL KLUCZ DO RUR

DE ROHRSCHLUSSEL
FR CLE AUX TUBES
ES LLAVE PARA TUBOS

NEW



Артикул Item	Код №	Захват / Clamp, mm	дюйм/inch	L(mm)	KG	📦	📦
F-9U10B18	19246	15-40	18"	450	1,55	—	1/20
F-9U10B24	19247	15-45	24"	600	3,4	—	1/10

90°
CR-V

Артикул Item	Код №	дюйм/inch	L(mm)	Захват / Clamp, mm	KG	📦	📦
649230CR	12 882	9"	225	70	0,465	198	1/20
649330CR	12 883	11"	275	85	0,84	196	1/20
649380CR	12 884	15"	375	85	1,75	98	1/20
649460CR	12 885	18"	450	115	2,47	78	1/8



RU) КЛЮЧ ГАЗОВЫЙ
EN) GAS KEY
PL) KLUCZ GAZOWY

DE) SCHLÜSSEL GAS
FR) CLÉ À GAZ
ES) LLAVE DE GAS



45°

Артикул Item	Код №	S-Захват / Clamp, mm	дюйм/inch	KG	📦	📦
F-684C14	16568	50	1"	—	—	—
F-684C17	16569	85	1,5"	—	—	—
F-684C22	16570	100	2"	—	—	—
F-684C33	16571	130	3"	—	—	—

RU) КЛЮЧ ГАЗОВЫЙ
EN) GAS KEY
PL) KLUCZ GAZOWY

DE) SCHLÜSSEL GAS
FR) CLÉ À GAZ
ES) LLAVE DE GAS



45°

Артикул Item	Код №	Захват / Clamp, mm	дюйм/inch	KG	📦	📦
F-684L14	16576	60	1"	—	—	—
F-684L17	16577	80	1,5"	—	—	—
F-684L22	16578	100	2"	—	—	—

RU) КЛЮЧ ГАЗОВЫЙ
EN) GAS KEY
PL) KLUCZ GAZOWY

DE) SCHLÜSSEL GAS
FR) CLÉ À GAZ
ES) LLAVE DE GAS



90°

Артикул Item	Код №	S-Захват / Clamp, mm	дюйм/inch	KG	📦	📦
F-684U14	16572	50	1"	—	—	—
F-684U17	16573	75	1,5"	—	—	—
F-684U22	16574	100	2"	—	—	—
F-684U33	16575	110	3"	—	—	—

RU) КЛЮЧ ГАЗОВЫЙ
EN) GAS KEY
PL) KLUCZ GAZOWY

DE) SCHLÜSSEL GAS
FR) CLÉ À GAZ
ES) LLAVE DE GAS

NEW



90°

Артикул Item	Код №	Захват / Clamp, mm	дюйм/inch	KG	📦	📦
F-684S14	25981	50	1"	0,88	—	1/17
F-684S17	25982	75	1,5"	1,455	—	1/25
F-6842	25983	100	2"	2,5	—	1/25

RU) СЪЕМНИК НАРУЖНЫХ СТОПОРНЫХ КОЛЕЦ "PROFI"
EN) CIRCLIP PLIERS
PL) SZCZYPC SEGERA

DE) SEEGERINGGZANGE
FR) PINCE POUR ANNEAU DE RETENUE SEEGER
ES) ALICATES SEGER



90°
ИЗОГНУТЫЙ / CURVED

Артикул Item	Код №	Размер Size	дюйм/inch	KG	📦	📦
F-304	15 019	150	6"	—	—	—
F-405	15 021	180	7"	—	—	—

RU) СЪЕМНИК ВНУТРЕННИХ СТОПОРНЫХ КОЛЕЦ "PROFI"
EN) CIRCLIP PLIERS
PL) SZCZYPC SEGERA

DE) SEEGERINGGZANGE
FR) PINCE POUR ANNEAU DE RETENUE SEEGER
ES) ALICATES SEGER



90°
ИЗОГНУТЫЙ / CURVED

Артикул Item	Код №	Размер Size	дюйм/inch	KG	📦	📦
F-303	15 018	150	6"	—	—	—
F-403	15 020	180	7"	—	—	—

RU) СЪЕМНИК НАРУЖНЫХ СТОПОРНЫХ КОЛЕЦ "PROFI"
EN) CIRCLIP PLIERS
PL) SZCZYPC SEGERA

DE) SEEGERINGGZANGE
FR) PINCE POUR ANNEAU DE RETENUE SEEGER
ES) ALICATES SEGER



ИЗОГНУТЫЙ / CURVED

Артикул Item	Код №	Размер Size	дюйм/inch	KG	📦	📦
F-302	15 023	150	6"	—	—	—
F-402	15 025	180	7"	—	—	—

RU) СЪЕМНИК ВНУТРЕННИХ СТОПОРНЫХ КОЛЕЦ "PROFI"
EN) CIRCLIP PLIERS
PL) SZCZYPC SEGERA

DE) SEEGERINGGZANGE
FR) PINCE POUR ANNEAU DE RETENUE SEEGER
ES) ALICATES SEGER



ИЗОГНУТЫЙ / CURVED

Артикул Item	Код №	Размер Size	дюйм/inch	KG	📦	📦
F-301	15 022	150	6"	—	—	—
F-401	15 024	180	7"	—	—	—

RU) СЪЕМНИК НАРУЖНЫХ СТОПОРНЫХ КОЛЕЦ
EN) CIRCLIP PLIERS
PL) SZCZYPC SEGERA

DE) SEEGERINGGZANGE
FR) PINCE POUR ANNEAU DE RETENUE SEEGER
ES) ALICATES SEGER



90°
ИЗОГНУТЫЙ / CURVED
НА РАЗЖИМ

Артикул Item	Код №	Размер Size	KG	📦	📦
609140SB	8 393	140	0,135	294	—
609180SB	8 392	180	0,185	50	—
609240SB	8 390	240	0,38	—	—

RU) СЪЕМНИК ВНУТРЕННИХ СТОПОРНЫХ КОЛЕЦ
EN) CIRCLIP PLIERS
PL) SZCZYPC SEGERA

DE) SEEGERINGGZANGE
FR) PINCE POUR ANNEAU DE RETENUE SEEGER
ES) ALICATES SEGER



90°
ИЗОГНУТЫЙ / CURVED
НА СЖИМ

Артикул Item	Код №	Размер Size	KG	📦	📦
609140HB	8 356	140	0,135	9	—
609180HB	8 331	180	0,185	—	—
609240HB	8 330	240	0,38	—	—

RU) СЪЕМНИК НАРУЖНЫХ СТОПОРНЫХ КОЛЕЦ
EN) CIRCLIP PLIERS
PL) SZCZYPCE SEGERA

DE) SEGERINGGZANGE
FR) PINCE POUR ANNEAU DE RETENUE SEEGER
ES) ALICATES SEGER



НА РАЗЖИМ

Артикул Item	Код №	Размер Size	KG	Box	Tray
609140SS	8 448	140	0,135	265	—
609180SS	8 447	180	0,185	—	—
609240SS	8 444	240	0,38	—	—

RU) СЪЕМНИК ВНУТРЕННИХ СТОПОРНЫХ КОЛЕЦ
EN) CIRCLIP PLIERS
PL) SZCZYPCE SEGERA

DE) SEGERINGGZANGE
FR) PINCE POUR ANNEAU DE RETENUE SEEGER
ES) ALICATES SEGER



НА СЖИМ

Артикул Item	Код №	Размер Size	KG	Box	Tray
609140HS	8 361	140	0,135	—	—
609180HS	8 360	180	0,185	—	—
609240HS	8 357	240	0,38	—	—

RU) СЪЕМНИК НАРУЖНЫХ И ВНУТРЕННИХ СТОПОРНЫХ КОЛЕЦ
EN) CIRCLIP PLIERS
PL) SZCZYPCE SEGERA

DE) SEGERINGGZANGE
FR) PINCE POUR ANNEAU DE RETENUE SEEGER
ES) ALICATES SEGER



СО СМЕННЫМИ НАСАДКАМИ /
WITH INTERCHANGEABLE TIPS

Артикул Item	Код №	KG	Box	Tray
904U3	7725	0,22	246	1/60

RU) СЪЕМНИК СТОПОРНЫХ КОЛЕЦ БЕЗ ПРОУШИН
EN) CIRCLIP PLIERS
PL) SZCZYPCE SEGERA

DE) SEGERINGGZANGE
FR) PINCE POUR ANNEAU DE RETENUE SEEGER
ES) ALICATES SEGER

NEW



Артикул Item	Код №	KG	Box	Tray
F-9T0107	18229	0,277	—	1/72

RU) СЪЕМНИК СТОПОРНЫХ КОЛЕЦ БЕЗ ПРОУШИН
EN) CIRCLIP PLIERS
PL) SZCZYPCE SEGERA

DE) SEGERINGGZANGE
FR) PINCE POUR ANNEAU DE RETENUE SEEGER
ES) ALICATES SEGER

NEW

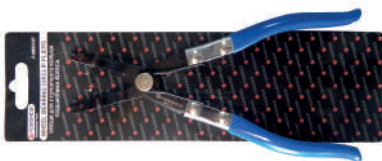

Артикул Item	Код №	KG	Box	Tray
F-9M0107	25906	0,27	—	1/50

RU) НАБОР СЪЕМНИКОВ СТОПОРНЫХ КОЛЕЦ
EN) DRAWER INSERT / PLIERS
PL) WKŁAD DO SZUFLADY / SZCZYPCE

DE) SCHUBLADENEINLAGE / ZANGEN
FR) MODULE PLASTIQUE POUR SERVANTE AVEC PINCES
ES) ACCESORIO DE CAJON / PINZAS



4 PCS

Артикул Item	Код №	L(mm)	KG	Box	Tray
5043A	8318	180	0,96	162	1/12

RU) НАБОР ЗАХВАТОВ ГЕЙДЕРНЫХ УДЛИННЕННЫХ
EN) DIAGONAL SIDE CUTTING PLIERS
PL) SZCZYPCE TNĄCZE BOCZNE

DE) SEITENSCHNEIDER
FR) PINCE À COUPE LATÉRALE
ES) ALICATES CORTE LATERAL



3 PCS



Артикул Item	Код №	дюйм/inch	L(mm)	KG	Box	Tray
F-01A0118	5722	15"	375	1,625	280	1/8

RU) НАБОР ШАРНИРНО-ГУБЦЕВОГО ИНСТРУМЕНТА МИНИ
EN) DRAWER INSERT / PLIERS
PL) WKŁAD DO SZUFLADY / SZCZYPCE

DE) SCHUBLADENEINLAGE / ZANGEN MODULE PLASTIQUE POUR
FR) SERVANTE AVEC PINCES
ES) ACCESORIO DE CAJON / PINZAS

NEW



4 PCS

Артикул Item	Код №	Размер Size	дюйм/inch	KG	Box	Tray
F-5045A	25963	125	5"	0,4	—	1/20

RU) НАБОР ШАРНИРНО-ГУБЦЕВОГО ИНСТРУМЕНТА МИНИ
EN) DRAWER INSERT / PLIERS
PL) WKŁAD DO SZUFLADY / SZCZYPCE

DE) SCHUBLADENEINLAGE / ZANGEN MODULE PLASTIQUE POUR
FR) SERVANTE AVEC PINCES
ES) ACCESORIO DE CAJON / PINZAS

NEW



6 PCS

Артикул Item	Код №	Размер Size	дюйм/inch	KG	Box	Tray
F-50615	25957	125	5"	0,59	—	1/20

RU) НАБОР ШАРНИРНО-ГУБЦЕВОГО ИНСТРУМЕНТА
EN) DRAWER INSERT / PLIERS
PL) WKŁAD DO SZUFLADY / SZCZYPCE

DE) SCHUBLADENEINLAGE / ZANGEN MODULE PLASTIQUE POUR
FR) SERVANTE AVEC PINCES
ES) ACCESORIO DE CAJON / PINZAS

NEW



4 PCS

Артикул Item	Код №	Размер Size	дюйм/inch	KG	Box	Tray
F-5046C	25964	180	7"	1	—	1/20



(RU) НАБОР ШАРНИРНО-ГУБЦЕВОГО ИНСТРУМЕНТА
(EN) DRAWER INSERT / PLIERS
(PL) WKŁAD DO SZUFLADY / SZCZYPCE

(DE) SCHUBLADENEINLAGE / ZANGEN MODULE PLASTIQUE POUR
(FR) SERVANTE AVEC PINCES
(ES) ACCESORIO DE CAJON / PINZAS

NEW

6 PCS

175 mm
185 mm
185 mm
220 mm
240 mm
250 mm



Артикул
Item

Код
№



F-50614A 25968 | 2 | — | 1/10 |

(RU) НАБОР ШАРНИРНО-ГУБЦЕВОГО ИНСТРУМЕНТА
(EN) DRAWER INSERT / PLIERS
(PL) WKŁAD DO SZUFLADY / SZCZYPCE

(DE) SCHUBLADENEINLAGE / ZANGEN MODULE PLASTIQUE POUR
(FR) SERVANTE AVEC PINCES
(ES) ACCESORIO DE CAJON / PINZAS

7"-175 mm
7"-175 mm
8"-200 mm
45 8"-200 mm

4 PCS



Артикул
Item

Код
№



5046 5517 | 1,17 | 221 | 1/10 |

(RU) НАБОР ШАРНИРНО-ГУБЦЕВОГО ИНСТРУМЕНТА
(EN) DRAWER INSERT / PLIERS
(PL) WKŁAD DO SZUFLADY / SZCZYPCE

(DE) SCHUBLADENEINLAGE / ZANGEN MODULE PLASTIQUE POUR
(FR) SERVANTE AVEC PINCES
(ES) ACCESORIO DE CAJON / PINZAS

6.5"-160 mm
6.5"-150 mm
6.5"-160 mm
10"-250 mm
10"-250 mm
10"-250 mm
300 g

7 PCS



Артикул
Item

Код
№



T50715 16932 | 3,4 | — | — |

(RU) НАБОР ШАРНИРНО-ГУБЦЕВОГО И УДАРНОГО ИНСТРУМЕНТА
(EN) DRAWER INSERT / PLIERS
(PL) WKŁAD DO SZUFLADY / SZCZYPCE

(DE) GELENK-UND SCHLAGWERKZEUG-SET
(FR) SERVANTE AVEC PINCES
(ES) ACCESORIO DE CAJON / PINZAS

NEW

16 PCS

90° - 175 mm (на сжим)
90° - 175 mm (на разжим)
175 mm (на сжим)
175 mm (на разжим)
165 mm
45° 165 mm
165 mm
165 mm
140 mm
300 гр
1.5x6x150mm, 3x8x150mm, 4x8x150mm,
5x8x150, 6x10x150mm, 8x10x150mm



Артикул
Item

Код
№



F-K5162 28862 | 3,4 | — | 1/6 |

Линейка этого инструмента – для уверенной надежной работы под напряжением до 1 000 В. Высокие характеристики безопасности, эргономичности и срока службы диэлектрического инструмента FORSAGE гарантированы системой качества компании-производителя согласно ISO 9001.

Материал диэлектрического инструмента FORSAGE – хром-ванадиевая сталь. Эргономичная изолированная рукоятка исключает проскальзывание инструмента в руке и защищает от случайного контакта с токопроводящими деталями. Как и другие позиции, этот вид инструмента FORSAGE рассчитан на постоянную интенсивную загрузку.

This tool line is for steady reliable hot-line work up to 1,000V. High safety performance, usability and service life of FORSAGE dielectric tools are warranted by manufacturer's quality system under ISO 9001.

FORSAGE dielectric tools are made of CR-Vsteel. The ergonomic isolated handle excludes the tool hand slipping and protects against accidental contact with conductive parts. Like other items, this type of FORSAGE tool is designed for intensive utilization on a permanent basis.

**ОТВЕРТКА ДИЭЛЕКТРИЧЕСКАЯ
ПЛОСКОГУБЦЫ КОМБИНИРОВАННЫЕ
ДИЭЛЕКТРИЧЕСКИЕ
УТКОНОСЫ КОМБИНИРОВАННЫЕ
ДИЭЛЕКТРИЧЕСКИЕ
БОКОРЕЗЫ ДИАГОНАЛЬНЫЕ ДИЭЛЕКТРИЧЕСКИЕ
НОЖНИЦЫ МНОГОФУНКЦИОНАЛЬНЫЕ
ДИЭЛЕКТРИЧЕСКИЕ
НАБОР ОТВЕРТОК ДИЭЛЕКТРИЧЕСКИХ
НАБОР ИНСТРУМЕНТОВ ДИЭЛЕКТРИЧЕСКИХ**



(RU) ОТВЕРТКА ДИЭЛЕКТРИЧЕСКАЯ
(EN) INSULATED SCREWDRIVER
(PL) WKREŃAK IZOLOWANY

(DE) ISOLIERTE SCHRAUBENDREHER
(FR) TOURNEVIS ISOLE
(ES) DESTORNILLADOR AISLADO

Phillips



Slotted



Артикул Item	Код №	⚡	Размер Size	KG	📦	📦
7112N	8 453	1000 V	PH.2	0,11	—	1/100
713055N	8 461	1000 V	5,5	0,1	—	1/100

(RU) ПЛОСКОГУБЦЫ КОМБИНИРОВАННЫЕ ДИЭЛЕКТРИЧЕСКИЕ
(EN) INSULATED SCREWDRIVER
(PL) WKREŃAK IZOLOWANY

(DE) ISOLIERTE SCHRAUBENDREHER
(FR) TOURNEVIS ISOLE
(ES) DESTORNILLADOR AISLADO



Артикул Item	Код №	⚡	дюйм/inch	L(mm)	KG	📦	📦
6903160	8 518	1000V	6.5"	160	0,27	128	1/48
6903180	8 499	1000V	7.5"	180	0,31	85	1/48
6903200	8 491	1000V	8"	200	0,41	172	1/48

(RU) УТКОНОСЫ КОМБИНИРОВАННЫЕ ДИЭЛЕКТРИЧЕСКИЕ
(EN) LONG NOSE PLIERS
(PL) SZCZYPCY WYDŁUŻONE PROSTE

(DE) RADIOZANGE
(FR) PINCE PROLONGEE
(ES) ALICATES DE PUNTA



45°

Артикул Item	Код №	⚡	дюйм/inch	L(mm)	KG	📦	📦
6902200	8485	1000V	8"	200	0,28	158	1/48

(RU) УТКОНОСЫ КОМБИНИРОВАННЫЕ ДИЭЛЕКТРИЧЕСКИЕ
(EN) LONG NOSE PLIERS
(PL) SZCZYPCY WYDŁUŻONE PROSTE

(DE) RADIOZANGE
(FR) PINCE PROLONGEE
(ES) ALICATES DE PUNTA



Артикул Item	Код №	⚡	L(mm)	KG	📦	📦
6904200	8488	1000V	200	0,27	157	1/48

(RU) БОКОРЕЗЫ ДИАГОНАЛЬНЫЕ ДИЭЛЕКТРИЧЕСКИЕ
(EN) DIAGONAL SIDE CUTTING PLIERS
(PL) SZCZYPCY CIĘTNĄCE BOCZNE

(DE) SEITENSCHNEIDER
(FR) PINCE A COUPE LATERALE
(ES) ALICATES CORTE LATERAL



Артикул Item	Код №	⚡	дюйм/inch	L(mm)	KG	📦	📦
6905160	8 632	1000V	6.5"	160	0,24	83	1/48
6905180	8 580	1000V	7.5"	180	0,31	138	1/48
6911200	8 572	1000V	8"	200	0,313	12	—

(RU) НОЖНИЦЫ МНОГОФУНКЦИОНАЛЬНЫЕ ДИЭЛЕКТРИЧЕСКИЕ
(EN) NOZYCZKI DLA ELEKTRYKOW IZOLOWANE
(PL) INSULATED ELECTRICIAN SCISSORS

(DE) ELEKTRISCHE SCHERE
(FR) CISEAUX POUR ELECTRICIENS
(ES) TIJERAS ELECTRICOS



Артикул Item	Код №	⚡	L(mm)	KG	📦	📦
6982	8466	1000V	145	0,125	1	—

(RU) НАБОР ОТВЕРТОК ДИЭЛЕКТРИЧЕСКИХ
(EN) INSULATED CHANGEABLE SCREWDRIVER SET
(PL) ZESTAW WKREŃAK Z WYMIENNYMI KOŃCÓWKAMI IZOLOWANYMI

(DE) SCHRAUBENDREHER SATZ ISOLIERT
(FR) JEU D'OUTILS ISOLÉS
(ES) JUEGO DE DESTORNILLADORES AISLADO



Артикул Item	Код №	Размер Size	KG	📦	📦
20814	8452	SL2.5x75 mm-4.0x100 mm 5.5x125 mm-6.5x150 mm PH.0x60 mm-PH.1x80 mm-PH.2x100 mm	0,67	1	1/10

(RU) НАБОР ИНСТРУМЕНТОВ ДИЭЛЕКТРИЧЕСКИХ
(EN) TOOL SET FOR ELECTRICIANS
(PL) ZESTAW NARZĘDZIOWY DLA ELEKTRYKOW

(DE) WERKZEUG-SET FÜR ELEKTRIKER
(FR) UN ENSEMBLE D'OUTILS POUR LES ELECTRICIENS
(ES) UM CONJUNTO DE FERRAMENTAS PARA ELETRICISTAS

NEW

- Хомуты пластиковые: 3.5x200mm - 10 pcs
Тестер мультиметр: +
Фонарик с батарейками: +
SL3.0x135 mm
240 mm
SL2x120 mm-SL2.5x120, 3.0x120
PH.000x120, PH.00x120, PH.0x120
115 mm
115mm
+
+



Артикул Item	Код №	KG	📦	📦
F-5055E	26616	0,987	—	1/10

(RU) НАБОР ИНСТРУМЕНТОВ ДИЭЛЕКТРИЧЕСКИХ
(EN) TOOL SET FOR ELECTRICIANS
(PL) ZESTAW NARZĘDZIOWY DLA ELEKTRYKOW

(DE) WERKZEUG-SET FÜR ELEKTRIKER
(FR) UN ENSEMBLE D'OUTILS POUR LES ELECTRICIENS
(ES) UM CONJUNTO DE FERRAMENTAS PARA ELETRICISTAS

- +
8"-200 mm
7.5"-180 mm
6.5"-160 mm
PH.0x60 mm
PZ.2x100 mm
SL4x75 mm-SL4x100 mm



Артикул Item	Код №	KG	📦	📦
51008	12895	2,2	98	1/10

(RU) НАБОР ИНСТРУМЕНТОВ ДИЭЛЕКТРИЧЕСКИХ
(EN) TOOL SET FOR ELECTRICIANS
(PL) ZESTAW NARZĘDZIOWY DLA ELEKTRYKOW

(DE) WERKZEUG-SET FÜR ELEKTRIKER
(FR) UN ENSEMBLE D'OUTILS POUR LES ELECTRICIENS
(ES) UM CONJUNTO DE FERRAMENTAS PARA ELETRICISTAS

- +
6.5"-160 mm
6.5"-160 mm
6.5"-160 mm
10"-250 mm
6.5"-160 mm
PH.0x60 mm-PH.3x150 mm
PZ.2x100 mm
SL4.0x75 mm
SL4.0x100mm
SL6.5x150 mm
SL8.0x175 mm
+



Артикул Item	Код №	KG	📦	📦
51014	12896	2,995	98	1/10

- РУЧНАЯ РАЗВЕРТКА
- СВЕРЛО ПО МЕТАЛЛУ
- НАБОР СВЕРЛ ПО МЕТАЛЛУ
- МЕТЧИК
- МЕТЧИКОДЕРЖАТЕЛЬ
- ПЛАШКА
- ПЛАШКОДЕРЖАТЕЛЬ
- НАБОР ПЛАШЕК
- НАБОР МЕТЧИКОВ И ПЛАШЕК
- НАБОР ФУТОРОК ДЛЯ ВОССТАНОВЛЕНИЯ РЕЗЬБЫ
- НАБОР ПРИСПОСОБЛЕНИЙ И ФУТОРОК ДЛЯ ВОССТАНОВЛЕНИЯ РЕЗЬБЫ
- НАБОР ЭКСТРАКТОРОВ ДЛЯ ВЫКРУЧИВАНИЯ ЗАЛОМАННЫХ БОЛТОВ И ШПИЛЕК
- ШПИЛЬКОВЕРТ
- ГАЙКОЛОМ
- НАПИЛЬНИКИ
- ЗУБИЛО
- КЕРНЕР
- ВЫКОЛОТКА
- ТРУБОРЕЗ ЦЕПНОЙ
- НОЖНИЦЫ ПО МЕТАЛЛУ
- КАБЕЛЕРЕЗ
- БОЛТОРЕЗ
- ЗАКЛЕПОЧНИК
- ЩЕТКА ПО МЕТАЛЛУ РУЧНАЯ
- НАБОР КАМНЕЙ АБРАЗИВНЫХ

Универсальные наборы метчиков и плашек служат для нарезания как внешней, так и внутренней резьбы с размером от М3 до М20. Легированная сталь, из которой они изготавливаются, обеспечивает им надежность, и повышенную износостойкость независимо от сферы применения. Экстраточность рабочих граней метчиков и плашек позволяет комфортно создавать

Universal taps and dies' kits serve for cutting both external and internal threads M3 to M20. Alloy steel, they are made of, ensure their reliability and enhanced resistance to wear, independent of application. Super accuracy of taps and dies' active face facilitate creating of high-quality threaded products.



RU) РУЧНАЯ РАЗВЕРТКА
 EN) MANUAL SCAN
 PL) RĘCZNE SKANOWANIE

NEW



Артикул Item	Код №	Размер Size (mm)	KG	шт	PSC
F-290105	26173	5	0,016	1/300	
F-290106	26174	6	0,019	1/400	
F-290107	26175	7	0,03	1/400	
F-290108	26176	8	0,04	1/400	
F-290109	26177	9	0,054	1/300	
F-290110	26178	10	0,072	1/300	
F-290111	26179	11	0,081	1/300	
F-290112	26180	12	0,093	1/280	
F-290113	26181	13	0,12	1/200	
F-290114	26182	14	0,166	1/100	
F-290115	26183	15	0,196	1/96	
F-290116	26184	16	0,239	1/96	
F-290117	26185	17	0,257	1/100	
F-290118	26186	18	0,267	1/100	
F-290119	26187	19	0,339	1/830	
F-290120	26188	20	0,395	1/80	
F-290122	26189	22	0,51	1/50	
F-290123	26190	23	0,514	1/50	
F-290124	26191	24	0,683	1/34	
F-290125	26192	25	0,721	1/35	
F-290126	26193	26	0,844	1/26	
F-290128	26194	28	0,98	1/27	
F-290130	26195	30	1,2	1/20	
F-290135	26196	35	1,8	1/17	
F-290140	26197	40	2,58	1/12	

RU) СВЕРЛО ПО МЕТАЛЛУ
 EN) METAL BITS FOR DRILL
 PL) WIERTLO DO METALU

NEW



HSS+CO

Артикул Item	Код №	Размер Size (mm)	KG	шт	PSC
F-DS310H	19816	1	0,006	1/1000	3 PSC
F-DS315H	19784	1.5	0,007	1/1000	3 PSC
F-DS3564	19826	2	0,009	1/1000	3 PSC
F-DS3332	19818	2.4	0,01	1/1000	3 PSC
F-DS325H	19822	2.5	0,01	1/1000	3 PSC
F-DS330H	19840	3	0,014	1/1000	3 PSC
F-DS3108	19828	3.2	0,024	1/600	3 PSC
F-DS235H	19832	3.5	0,019	1/600	2 PSC
F-DS3964	19834	3.6	0,019	1/600	3 PSC
F-DS3532	19836	3.9	0,019	1/600	3 PSC
F-DS240H	19852	4	0,019	1/600	2 PSC
F-DS21164	19842	4.4	0,02	1/600	2 PSC
F-DS245H	19846	4.5	0,022	1/600	2 PSC
F-DS2316	19848	4.8	0,025	1/600	2 PSC
F-DB50H	19862	5	0,019	1/600	
F-DS21364	19854	5.2	0,019	1/600	2 PSC
F-DB55H	19856	5.5	0,02	1/600	
F-DB732	19859	5.6	0,022	1/600	
F-DB1564	19872	6	0,024	1/600	
F-DB104	19865	6.35	0,033	1/500	
F-DB65H	19868	6.5	0,028	1/500	
F-DB70H	19880	7	0,035	1/500	
F-DB75H	19876	7.5	0,04	1/500	
F-DB80H	19888	8	0,043	1/500	
F-DB85H	19884	8.5	0,052	1/300	
F-DB90H	19896	9	0,058	1/300	
F-DB95H	19892	9.5	0,066	1/300	
F-DB100H	19790	10	0,073	1/300	
F-DB105H	19786	10.5	0,083	1/250	
F-DB110H	19798	11	0,092	1/250	
F-DB115H	19794	11.5	0,1	1/250	
F-DB120H	19806	12	0,11	1/250	
F-DB125H	19802	12.5	0,122	1/250	
F-DB130H	19810	13	0,145	1/250	

RU) СВЕРЛО ПО МЕТАЛЛУ
 EN) METAL BITS FOR DRILL
 PL) WIERTLO DO METALU

NEW



HSS

Артикул Item	Код №	Размер Size (mm)	KG	шт	PSC
F-DS310	19815	1	0,006	1/1000	3 PSC
F-DS315	19783	1.5	0,006	1/1000	3 PSC
F-DS320	19825	2	0,007	1/1000	3 PSC
F-DS325	19821	2.5	0,01	1/1000	3 PSC
F-DS330	19839	3	0,014	1/1000	3 PSC
F-DS235	19831	3.5	0,019	1/600	2 PSC
F-DS240	19851	4	0,019	1/600	2 PSC
F-DS245	19845	4.5	0,019	1/600	2 PSC
F-DB50	19861	5	0,019	1/600	
F-DB55	19855	5.5	0,02	1/600	
F-DB60	19871	6	0,024	1/600	
F-DB65	19867	6.5	0,028	1/500	
F-DB70	19879	7	0,035	1/500	
F-DB75	19875	7.5	0,04	1/500	
F-DB80	19887	8	0,043	1/500	
F-DB85	19883	8.5	0,051	1/300	
F-DB90	19895	9	0,058	1/300	
F-DB95	19891	9.5	0,066	1/300	
F-DB100	19789	10	0,069	1/300	
F-DB105	19785	10.5	0,083	1/250	
F-DB110	19797	11	0,092	1/250	
F-DB115	19793	11.5	0,1	1/250	
F-DB120	19805	12	0,11	1/250	
F-DB125	19801	12.5	0,122	1/250	
F-DB130	19809	13	0,145	1/250	

RU) СВЕРЛО ПО МЕТАЛЛУ
 EN) METAL BITS FOR DRILL
 PL) WIERTLO DO METALU

NEW



HSS

Артикул Item	Код №	Размер Size (mm)	KG	шт	PSC
F-DSP10	19813	1.0	0,004	1/300	10 PSC
F-DSP15	19781	1.5	0,004	1/300	10 PSC
F-DSP20	19823	2.0	0,011	1/300	10 PSC
F-DSP25	19819	2.5	0,022	1/200	10 PSC
F-DSP30	19837	3.0	0,028	1/200	10 PSC
F-DSP35	19829	3.5	0,05	1/200	10 PSC
F-DSP40	19849	4.0	0,066	1/200	10 PSC
F-DSP45	19843	4.5	0,092	1/120	10 PSC
F-DSP50	19863	5	0,1	1/120	10 PSC
F-DSP55	19857	5.5	0,125	1/80	10 PSC
F-DSP60	19873	6.0	0,178	1/80	10 PSC
F-DSP65	19869	6.5	0,19	1/80	10 PSC
F-DSP70	19881	7.0	0,253	1/60	10 PSC
F-DSP80	19889	8.0	0,363	1/60	10 PSC
F-DSP85	19885	8.5	0,38	1/60	10 PSC
F-DSP90	19897	9.0	0,565	1/40	10 PSC
F-DSP95	19893	9.5	0,6	1/40	10 PSC
F-DSP100	19791	10	0,33	1/40	5 PSC
F-DSP105	19787	10.5	0,355	1/40	5 PSC
F-DSP110	19799	11	0,38	1/40	5 PSC
F-DSP115	19795	11.5	0,41	1/40	5 PSC
F-DSP120	19807	12.0	0,465	1/40	5 PSC
F-DSP125	19803	12.5	0,55	1/40	5 PSC
F-DSP75	19877	12.5	0,29	1/60	10 PSC
F-DSP130	19811	13	0,6	1/40	5 PSC

RU) МЕТЧИК
 EN) MACHINE TAP
 PL) GWINTOWNIK MASZYNOWY

DE) MASCHINENGWINDEBOHRER
 FR) TARAUD MACHINE
 ES) MACHO MECANICO



Артикул Item	Код №	Размер Size (mm)	KG	Box	Box	Box
TAP4x0,7	8 140	M4x0,7	0,024	1/300	—	—
TAP5x0,8	8 164	M5x0,8	0,032	1/300	—	—
TAP6x1	8 167	M6x1	0,038	1/20	—	—
TAP7x1	8 172	M7x1	0,043	1/300	—	—
TAP8x1	8 180	M8x1	0,049	1/300	230	—
TAP8x1,25	8 177	M8x1,25	0,049	1/500	—	—
TAP9x1	8 182	M9x1	0,066	1/100	—	—
TAP9x1,25	8 181	M9x1,25	0,066	1/300	103	—
F-TAP10x1	18649	M10x1	0,075	1/200	—	NEW
TAP10x1,25	8 199	M10x1,25	0,074	1/300	—	—
TAP10x1,5	8 188	M10x1,5	0,074	1/300	—	—
TAP11x1,5	8 225	M11x1,5	0,095	1/100	—	—
TAP12x1,5	8 276	M12x1,5	0,117	1/300	25	—
TAP12x1,75	8 226	M12x1,75	0,117	1/100	—	—
TAP14x1,5	8 282	M14x1,5	0,18	1/200	—	—
TAP14x2	8 280	M14x2	0,18	1/100	69	—
F-TAP16x1,5	18650	M16x1,5	0,213	1/70	—	NEW
F-TAP18x1,5	18651	M18x1,5	0,338	1/40	—	NEW

RU) МЕТЧИК
 EN) MACHINE TAP
 PL) GWINTOWNIK MASZYNOWY

DE) MASCHINENGWINDEBOHRER
 FR) TARAUD MACHINE
 ES) MACHO MECANICO



Артикул Item	Код №	Размер Size	KG	Box	Box
TAP1/8-27NPT	8 310	1/8-27NPT	0,03	14	—
TAP1/4-18NPT	8 311	1/4-18NPT	0,05	—	—
TAP3/8-18NPT	8 317	3/8-18NPT	0,08	—	—
TAP1/2-14NPT	8 319	1/2-14NPT	0,135	—	—
TAP3/4-14NPT	8 328	3/4-14NPT	0,225	25	—

RU) МЕТЧИКОДЕРЖАТЕЛЬ
 EN) TAP WRENCH
 PL) POKRĘTŁO DO GWINTOWNIKÓW

DE) WERKZEUGHALTER FÜR GEWINDE
 FR) PORTE-TARAUD
 ES) LLAVE GIRAMACHOS



Артикул Item	Код №	№	Размер Size	KG	Box	Box
TS1	7 969	1	M1-M10	0,1	—	1/150
TS2	7 984	2	M4-M12	0,27	151	1/50
TS3	7 989	3	M5-M20	0,64	45	1/25
TS4	8 005	4	M9-M27	0,95	—	1/30
TS5	8 008	5	M13-M32	1,325	—	1/20

RU) МЕТЧИКОДЕРЖАТЕЛЬ ТРЕХТОЧНЫЙ РЕВЕРСИВНЫЙ
 EN) RATCHET TAP WRENCH
 PL) GRZESZCOTKA DO GWINTOWNIKA

DE) WERKZEUGHALTER
 FR) PORTE-TARAUD A CLIQUET
 ES) CARRACAPARAMA CHO DE ROSCAR



Артикул Item	Код №	L(mm)	Размер Size
F-881110	17462	110	M5-M12
F-881240	17463	240	M3-M8
F-881290	17464	290	M5-M12
F-88185	17465	85	M3-M18

RU) ПЛАШКА
 EN) CIRCULAR DIE
 PL) NARZYNKA

DE) SCHNEIDEISEN
 FR) FILIERE
 ES) COJINETE DE ROSCAR



Артикул Item	Код №	Размер Size	KG	Box	Box
DIE4x0,7	8 009	M4x0,7 Ø 20	0,011	1/12	123
DIE5x0,8	8 012	M5x0,8 Ø 20	0,011	1/200	—
DIE6x1	8 017	M6x1 Ø 20	0,011	1/400	213
DIE7x1	8 019	M7x1 Ø 25	0,024	1/500	392
DIE8x1	8 114	M8x1 Ø 25	0,028	1/100	46
DIE8x1,25	8 108	M8x1,25 Ø 25	0,028	1/400	294
DIE9x1	8 116	M9x1 Ø 25	0,034	1/200	163
DIE9x1,25	8 115	M9x1,25 Ø 25	0,034	1/300	216
DIE10x1,25	8 125	M10x1,25 Ø 30	0,039	1/400	317
DIE10x1,5	8 123	M10x1,5 Ø 30	0,039	1/300	232
DIE11x1,5	8 127	M11x1,5 Ø 30	0,039	1/200	183
DIE12x1,5	8 129	M12x1,5 Ø 38	0,067	1/500	353
DIE12x1,75	8 128	M12x1,75 Ø 38	0,067	1/100	95
DIE14x1,5	8 131	M14x1,5 Ø 38	0,058	1/200	—
DIE14x2	8 130	M14x2 Ø 38	0,07	—	40

RU) ПЛАШКОДЕРЖАТЕЛЬ
 EN) DIE HANDLE
 PL) OPRAWA DO NARZYNEK

DE) SCHNEIDEISENHALTER
 FR) PORTE-FILIERE
 ES) PORTACOJINETE



Артикул Item	Код №	Размер Size	KG	Box	Box
DSH	8 673	M 25X6 g	0,13	—	8
DS16X5	8 449	16X5	0,05	1/200	113
DS20X5	8 456	20X5	0,07	1/50	1
DS20X7	8 459	20X7	0,07	—	1
DS25X9	8 475	25X9	0,115	1/100	44
DS30X11	8 484	30X11	0,2	1/50	21
DS38X14	8 517	38X14	0,3	1/50	—
DS45X18	8 565	45X18	0,54	1/25	—
DS55X22	8 635	55X22	0,82	1/25	—
DS65X25	8 636	65X25	0,88	—	—

RU) НАБОР ПЛАШЕК
 EN) DIE SET
 PL) KOMPLET NARZYNEK

1/4"-NC20, 5/16"-NC18"-3/8"-NC16, 7/16"-NC14-1/2"-NC13
 1"

6 PCS



Артикул Item	Код №	KG	Box	Box
C006-2	8731	0,27	132	1/50

RU) НАБОР ПЛАШЕК
 EN) DIE SET
 PL) KOMPLET NARZYNEK

M6x1-M7x1-M8x1,25-M10x1,5-M12x1,75
 25 mm

6 PCS



Артикул Item	Код №	KG	Box
C006-1	8709	0,27	565

RU НАБОР МЕТЧИКОВ
 EN TAPS SET
 PL ZESTAW GWINTOWNIKOW

DE GEWINDESCHNEIDWERKZEUG-SATZ
 FR SET DE TARAUDS
 ES JUEGO DE MACHOS DE ROSCAR

6x1.0-7x1.0-8x1.25-8x1.0-10x1.5-10x1.25-
 10x1.0-12x1.75-12x1.5-12x1.25

10 PCS

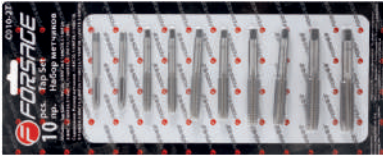

Артикул Item: **C010-1T**
 Код №: **8740**
 KG: 0,27 | 339

RU НАБОР МЕТЧИКОВ
 EN TAPS SET
 PL ZESTAW GWINTOWNIKOW

DE GEWINDESCHNEIDWERKZEUG-SATZ
 FR SET DE TARAUDS
 ES JUEGO DE MACHOS DE ROSCAR

1/4"-NC20; 1/4"-NF28; 5/16"-NC18; 5/16"-NF24; 3/8"-NC16; 3/8"-NF24; 7/16"-
 NC14-7/16"-NF20; 1/2"-NC13; 1/2"-NF20

10 PCS



Артикул Item: **C010-2T**
 Код №: **8749**
 KG: 0,267 | 204 | 1/50

RU НАБОР МЕТЧИКОВ И ПЛАШЕК
 EN TAPS AND DISS SET
 PL ZESTAW NARZYNEKI GWINTOWNIKOW

DE GEWINDESCHNEIDWERKZEUG-SATZ
 FR SET DE FILIERES ET TARAUDS
 ES JUEGO DE MACHOS DE ROSCAR Y COJINETES

3x0.5-4x0.7-5x0.8-6x1.0-8x1.25-10x1.5-12x1.75
 M3-M12
 25 mm

16 PCS



Артикул Item: **PD016-1**
 Код №: **8762**
 KG: 0,62

RU НАБОР МЕТЧИКОВ И ПЛАШЕК
 EN TAPS AND DISS SET
 PL ZESTAW NARZYNEKI GWINTOWNIKOW

DE GEWINDESCHNEIDWERKZEUG-SATZ
 FR SET DE FILIERES ET TARAUDS
 ES JUEGO DE MACHOS DE ROSCAR Y COJINETES

3X0.5-4X0.7-5X0.8-6X1.0-8X1.25-9X1.25-10X1.5-12X1.75
 M13-M12
 25 MM

20 PCS



Артикул Item: **M020-1**
 Код №: **8765**
 KG: 1 | 1/16

RU НАБОР МЕТЧИКОВ И ПЛАШЕК
 EN TAPS AND DISS SET
 PL ZESTAW NARZYNEKI GWINTOWNIKOW

DE GEWINDESCHNEIDWERKZEUG-SATZ
 FR SET DE FILIERES ET TARAUDS
 ES JUEGO DE MACHOS DE ROSCAR Y COJINETES

M5X0.8-M5X0.9-M6X1- M6X0.75- M8X1.25-
 M10X1.5-M10X1.25-M12X1.5-M12X1.75
 1/8 NPT27
 1/8 NPT27
 M3-M12
 25 MM

24 PCS



Артикул Item: **M024-1**
 Код №: **8676**
 KG: 1,06 | 168

RU НАБОР МЕТЧИКОВ И ПЛАШЕК
 EN TAPS AND DISS SET
 PL ZESTAW NARZYNEKI GWINTOWNIKOW

DE GEWINDESCHNEIDWERKZEUG-SATZ
 FR SET DE FILIERES ET TARAUDS
 ES JUEGO DE MACHOS DE ROSCAR Y COJINETES

1/4-20; 1/4-28; 5/16-18; 5/16-24; 3/8-16;
 3/8-24; 7/16-14; 7/16-20; 1/2-13; 1/2-20
 1/8 NPT27
 1/8 NPT27
 1/6-1/2"
 1"

24 PCS



Артикул Item: **M024-2**
 Код №: **8677**
 KG: 1,063 | 1/16

RU НАБОР МЕТЧИКОВ И ПЛАШЕК
 EN TAPS AND DISS SET
 PL ZESTAW NARZYNEKI GWINTOWNIKOW

DE GEWINDESCHNEIDWERKZEUG-SATZ
 FR SET DE FILIERES ET TARAUDS
 ES JUEGO DE MACHOS DE ROSCAR Y COJINETES

3X0.5-4X0.7-5X0.8-6X1.0-8X1.25-
 10X1.5-12X1.75; 1/4-5/16-3/8-7/16-1/2-
 1/8BSP28-1/4BSP19
 M4-M12
 25 MM
 M3-M6
 50-65 MM
 +

33 PCS



Артикул Item: **M033-3**
 Код №: **8684**
 KG: 2,13 | 1/4

RU НАБОР МЕТЧИКОВ И ПЛАШЕК
 EN TAPS AND DISS SET
 PL ZESTAW NARZYNEKI GWINTOWNIKOW

DE GEWINDESCHNEIDWERKZEUG-SATZ
 FR SET DE FILIERES ET TARAUDS
 ES JUEGO DE MACHOS DE ROSCAR Y COJINETES

3X0.5-3X0.6-4X0.7-4X0.75-5X0.8-5X0.9-6X0.75-6X1.0-
 7X0.75-7X1.8-1.8X1.25-10X1.25-10X1.5-12X1.5-12X1.75
 1/8 NPT27
 1/8 NPT27
 M3-M12
 25 MM
 M3-M6
 +

40 PCS



Артикул Item: **M040-1**
 Код №: **7898**
 KG: 1,8

RU НАБОР МЕТЧИКОВ И ПЛАШЕК
 EN TAPS AND DISS SET
 PL ZESTAW NARZYNEKI GWINTOWNIKOW

DE GEWINDESCHNEIDWERKZEUG-SATZ
 FR SET DE FILIERES ET TARAUDS
 ES JUEGO DE MACHOS DE ROSCAR Y COJINETES

3X0.5-4X0.7-5X0.8-6X1.0-8X1.25-6-32; 8-32;
 10-24; 12-24; 1/4-20; 1/4-28; 5/16-18; 5/16-24;
 3/8-16; 3/8-24; 7/16-14; 7/16-20; 1/2-13; 1/2-20
 N1: 3-6 MM; N2: 6-8 MM; N3: 8-11 MM;
 N4: 11-14 MM; N5: 14-18 MM;
 M3-M2
 M3-M6
 25 MM
 +
 +

50 PCS



Артикул Item: **M050-3**
 Код №: **8766**
 KG: 2,75 | 50 | 1/6

RU НАБОР МЕТЧИКОВ И ПЛАШЕК
 EN TAPS AND DISS SET
 PL ZESTAW NARZYNEKI GWINTOWNIKOW

DE GEWINDESCHNEIDWERKZEUG-SATZ
 FR SET DE FILIERES ET TARAUDS
 ES JUEGO DE MACHOS DE ROSCAR Y COJINETES

M3X0.6-M3X0.5-M3X0.6-M4X0.75-M4X0.7-M5X0.8-
 M5X0.9-M6X0.75-M6X1-M7X0.75-M7X1-
 M8X1-M8X1.25-M10X1.25-M10X1.5-
 M12X1.25-M12X1.75
 1/8 NPT27
 1/8 NPT27
 M4-M12
 M3-M6
 25 MM
 50X5MM
 +

58 PCS



Артикул Item: **M058-1**
 Код №: **8697**
 KG: 2,75



RU НАБОР МЕТЧИКОВ И ПЛАШЕК
 EN TAPS AND DIES SET
 PL ZESTAW NARZYNEK I GWINTOWNIKOW

DE GEWINDESCHNEIDWERKZEUG-SATZ
 FR SET DE FILIERES ET TARAUDS
 ES JUEGO DE MACHOS DE ROSCAR Y COJINETES

- M3X0.5-M4X0.7-M5X0.8-M6X1-M7X1-M8X1.25-
 M9X1.25-M10X1.5-M12X1.75;
 1/4-20;1/4-28;5/16-185/16-243/8-16;3/8-24;
 7/16-147/16-20;1/2-13;1/2-20;
 4-40;6-32;8-32;10-32;10-24;12-24;
 1.8NPT27
 1.8NPT27
 M4-M12
 M3-M6
 25 MM
 50X5 MM
 +
 +



60 PCS

Артикул Код № KG 1/3
 Item № 1/3

RU НАБОР МЕТЧИКОВ И ПЛАШЕК
 EN TAPS AND DIES SET
 PL ZESTAW NARZYNEK I GWINTOWNIKOW

DE GEWINDESCHNEIDWERKZEUG-SATZ
 FR SET DE FILIERES ET TARAUDS
 ES JUEGO DE MACHOS DE ROSCAR Y COJINETES

- M2X0.4-M3X0.5-M4X0.7-M5X0.8-M6X1-M6X0.75-M7X1-M7X0.75-M8X0.75-
 M8X1-M8X1.25-M9X0.75-M9X1-M9X1.25-M10X1.5-M10X1.25-M10X0.75-M10X1-
 M11X1.5-M11X1.25-M11X1-M11X0.75-M12X0.75-M12X1-M12X1.25-M12X1.5-
 M12X1.75-M14X2-M14X1.5-M14X1-M14X1.25-M16X2-M16X1.5-M16X1.0-M18X1.5

- M3-M12; M6-M20
 M3-M6
 25 MM; 38 MM



110 PCS

Артикул Код № KG 1/3
 Item № 1/3

RU НАБОР МЕТЧИКОВ И ПЛАШЕК
 EN TAPS AND DIES SET
 PL ZESTAW NARZYNEK I GWINTOWNIKOW

DE GEWINDESCHNEIDWERKZEUG-SATZ
 FR SET DE FILIERES ET TARAUDS
 ES JUEGO DE MACHOS DE ROSCAR Y COJINETES

- M2X0.4-M3X0.5-M4X0.7-M5X0.8-M6X1-M6X0.75-M7X1-M7X0.75-M8X0.75-
 M8X1-M8X1.25-M9X0.75-M9X1-M9X1.25-M10X1.5-M10X1.25-M10X0.75-M10X1-
 M11X1.5-M11X1.25-M11X1-M11X0.75-M12X0.75-M12X1-M12X1.25-M12X1.5-
 M12X1.75-M14X2-M14X1.5-M14X1-M14X1.25-M16X2-M16X1.5-M16X1.0-M18X1.5

- M3-M12; M6-M20
 M3-M6
 25 MM; 38 MM



110 PCS

Артикул Код № KG 1/3
 Item № 1/3

RU НАБОР ФУТОРОК ДЛЯ ВОССТАНОВЛЕНИЯ РЕЗЬБЫ
 EN THREAD REPAIR SET
 PL ZESTAW DO NAPRAWY GWINTOW

DE REPARATURSATZ FUR GEWINDE
 FR SET D'HELICOILS
 ES JUEGO PARA REPARAR ROSCAS



Артикул Код № PSC Размер Size (mm)
 Item № PSC Size (mm)

- F-04J1064 15181 25 M5/0.8
 F-04J1065 15182 25 M6/1.0
 F-04J1066 15183 25 M8/1.25
 F-04J1067 15184 25 M10/1.5
 F-04J1068 15185 10 M12/1.75

RU НАБОР ПРИСПОСОБЛЕНИЙ И ФУТОРОК ДЛЯ ВОССТАНОВЛЕНИЯ РЕЗЬБЫ
 EN THREAD REPAIR SET
 PL ZESTAW DO NAPRAWY GWINTOW

DE REPARATURSATZ FUR GEWINDE
 FR SET D'HELICOILS
 ES JUEGO PARA REPARAR ROSCAS



Артикул Item	Код №	PSC	Размер Size	Размер Size (mm)
F-04J1052	15170	25	M5/0.8,	5,2
F-04J1053	15171	25	M6/1.0,	6,3
F-04J1054	15172	15	M8/1.25,	8,3
F-04J1055	15173	15	M10/1.0,	10,4
F-04J1056	15174	15	M10/1.25,	10,5
F-04J1057	15175	15	M10/1.5,	10,5
F-04J1058	15176	15	M12/1.25,	12,5
F-04J1059	15177	15	M12/1.5,	12,5
F-04J1060	15178	15	M12/1.75,	12,5
F-04J1061	15179	15	M14/1.25,	14,5
F-04J1062	15180	15	M14/1.5,	14,5

RU НАБОР ПРИСПОСОБЛЕНИЙ И ФУТОРОК ДЛЯ ВОССТАНОВЛЕНИЯ РЕЗЬБЫ
 EN THREAD REPAIR SET
 PL ZESTAW DO NAPRAWY GWINTOW

DE REPARATURSATZ FUR GEWINDE
 FR SET D'HELICOILS
 ES JUEGO PARA REPARAR ROSCAS

NEW



33 PCS

Артикул Код № Размер Size KG 1/10
 Item № Size KG 1/10

- F-933G1 18217 | M8x1, M10x1, M10x1.25, M12x1.25 | 0,85 | — | 1/10

RU НАБОР ПРИСПОСОБЛЕНИЙ И ФУТОРОК ДЛЯ ВОССТАНОВЛЕНИЯ РЕЗЬБЫ
 EN THREAD REPAIR SET
 PL ZESTAW DO NAPRAWY GWINTOW

DE REPARATURSATZ FUR GEWINDE
 FR SET D'HELICOILS
 ES JUEGO PARA REPARAR ROSCAS

- 63-83-105 MM
 M6X1-M8X1.25-M10X1.25-M12X1.75
 M6X1-M8X1.25-M10X1.25-25 PCS
 M12X1.75-10 PCS
 5PCS

88 PCS



Артикул Код № KG 1/10
 Item № KG 1/10

- F-04J1051 15169 | — | — | —

RU НАБОР ПРИСПОСОБЛЕНИЙ И ФУТОРОК ДЛЯ ВОССТАНОВЛЕНИЯ РЕЗЬБЫ
 EN THREAD REPAIR SET
 PL ZESTAW DO NAPRAWY GWINTOW

DE REPARATURSATZ FUR GEWINDE
 FR SET D'HELICOILS
 ES JUEGO PARA REPARAR ROSCAS

- 52-63-83-105-125 MM
 M5X0.8-M6X1.0-M8X1.25-M10X1.5-M12X1.75
 M5X0.8-M6X1.0-M8X1.25-M10X1.5-25 PCS
 M12X1.75-10 PCS
 5PCS

131 PCS



Артикул Код № KG 1/10
 Item № KG 1/10

- F-04J1050 15168 | — | — | —

RU НАБОР ЭКСТРАКТОРОВ ДЛЯ ВЫКРУЧИВАНИЯ
 ЗАЛОМАННЫХ БОЛТОВ И ШПИЛЕК
 EN SCREW EXTRACTOR SET
 PL WYKRĘTAKI DO ZERWANYCH ŚRUB

DE SCHRAUBENAUSDREHERSATZ
 FR SET D'EXTRACTEURS AUX VIS
 ES DESTORNILLADOR PARA TORNILLOS ARRANCADOS

NEW

5 PCS



Артикул Item: F-905U1
 Код №: 15499
 Размер Size: 0,16 | — | 1/50

RU НАБОР ЭКСТРАКТОРОВ ДЛЯ ВЫКРУЧИВАНИЯ
 ЗАЛОМАННЫХ БОЛТОВ И ШПИЛЕК
 EN SCREW EXTRACTOR SET
 PL WYKRĘTAKI DO ZERWANYCH ŚRUB

DE SCHRAUBENAUSDREHERSATZ
 FR SET D'EXTRACTEURS AUX VIS
 ES DESTORNILLADOR PARA TORNILLOS ARRANCADOS

5 PCS



Артикул Item: 63005
 Код №: 7371
 Размер Size: M3-M18 | 0,13 | 1810 | 1/100

RU НАБОР ЭКСТРАКТОРОВ ДЛЯ ВЫКРУЧИВАНИЯ
 ЗАЛОМАННЫХ БОЛТОВ И ШПИЛЕК
 EN SCREW EXTRACTOR SET
 PL WYKRĘTAKI DO ZERWANYCH ŚRUB

DE SCHRAUBENAUSDREHERSATZ
 FR SET D'EXTRACTEURS AUX VIS
 ES DESTORNILLADOR PARA TORNILLOS ARRANCADOS

5 PCS



Артикул Item: 63005A
 Код №: 7372
 Размер Size: M3-M18 | 0,115 | — | 1/150

RU НАБОР ЭКСТРАКТОРОВ ДЛЯ ВЫКРУЧИВАНИЯ
 ЗАЛОМАННЫХ БОЛТОВ И ШПИЛЕК
 EN SCREW EXTRACTOR SET
 PL WYKRĘTAKI DO ZERWANYCH ŚRUB

DE SCHRAUBENAUSDREHERSATZ
 FR SET D'EXTRACTEURS AUX VIS
 ES DESTORNILLADOR PARA TORNILLOS ARRANCADOS

6 PCS



Артикул Item: 63005B
 Код №: 7374
 Размер Size: M3-M25 | 0,23 | — | 1/96

RU НАБОР ЭКСТРАКТОРОВ ДЛЯ ВЫКРУЧИВАНИЯ
 ЗАЛОМАННЫХ БОЛТОВ И ШПИЛЕК
 EN SCREW EXTRACTOR SET
 PL WYKRĘTAKI DO ZERWANYCH ŚRUB

DE SCHRAUBENAUSDREHERSATZ
 FR SET D'EXTRACTEURS AUX VIS
 ES DESTORNILLADOR PARA TORNILLOS ARRANCADOS

6 PCS

NEW



Артикул Item: F-63005C
 Код №: 27420
 Размер Size: M3-M25 | 0,165 | — | 1/100

RU НАБОР ЭКСТРАКТОРОВ ДЛЯ ВЫКРУЧИВАНИЯ
 ЗАЛОМАННЫХ БОЛТОВ И ШПИЛЕК
 EN SCREW EXTRACTOR SET
 PL WYKRĘTAKI DO ZERWANYCH ŚRUB

DE SCHRAUBENAUSDREHERSATZ
 FR SET D'EXTRACTEURS AUX VIS
 ES DESTORNILLADOR PARA TORNILLOS ARRANCADOS

NEW

6 PCS



Артикул Item: F-63006C
 Код №: 18070
 Размер Size: 0,76 | — | 1/24

RU НАБОР ЭКСТРАКТОРОВ ДЛЯ ВЫКРУЧИВАНИЯ
 ЗАЛОМАННЫХ БОЛТОВ И ШПИЛЕК
 EN SCREW EXTRACTOR SET
 PL WYKRĘTAKI DO ZERWANYCH ŚRUB

DE SCHRAUBENAUSDREHERSATZ
 FR SET D'EXTRACTEURS AUX VIS
 ES DESTORNILLADOR PARA TORNILLOS ARRANCADOS

25 PCS



Артикул Item: 925U1
 Код №: 7289
 Размер Size: 0,63 | — | 1/24

RU ГОЛОВКА-ЭКСТРАКТОР ДЛЯ ПОВРЕЖДЕННЫХ БОЛТОВ И ГАЕК
 EN TWIST SOCKET SET
 PL ZESTAW WYKRĘTAKOWO DO ŚRUB



1/2"

Артикул Item	Код №	Размер Size	KG	1	1/200	1/150	1/125	1/150	1/150
F-90610	16919	10	0,086						
F-90612	16920	12	0,095						
F-90613	16921	13	0,105						
F-906U2-13	26814	13	0,105		1/200				NEW
F-90614	16922	14	0,108						
F-90615	16923	15	0,111						
F-90616	16924	16	0,115						
90617	6 810	17	0,113			1/150			
F-90618	16925	18	0,130						
90619	6 823	19	0,134				1/125		
90621	6 824	21	0,14				1/150		
90622	6 770	22	0,14	1			1/150		
F-90623	16926	23	0,148						

RU НАБОР ГОЛОВОК-ЭКСТРАКТОРОВ
 ДЛЯ ПОВРЕЖДЕННЫХ БОЛТОВ И ГАЕК
 EN TWIST SOCKET SET
 PL ZESTAW WYKRĘTAKOWO DO ŚRUB

DE SCHRAUBENDREHERSATZ
 FR SET D'EXTRACTEURS AUX VIS
 ES JUEGO DE DESTORNILLADORES

1/2" 3/8"
 14 PCS



Артикул Item: F-01S0040
 Код №: 5272
 Размер Size, mm: 10-11-12-13-14-16-17-18-19-21-22-24-27 | 1,5 | 183 | 1/10

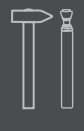
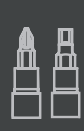

RU НАБОР ИНСТРУМЕНТОВ ДЛЯ ОТКРУЧИВАНИЯ ПОВРЕЖДЕННЫХ БОЛТОВ, ГАЕК И ШПИЛЕК
EN TWIST SOCKET SET
PL ZESTAW WYKRĘTAKÓW DO ŚRUB

DE SCHRAUBENDREHERSATZ
FR SET D'EXTRACTEURS AUX VIS
ES JUEGO DE DESTORNILLADORES

NEW

M3-M18;
 6,8,10,12
 головки-экстракторы: 10-11-12-13-14-15-16-1



18 PCS

Артикул Item	Код №	KG	mm	mm
F-918U1	16609	1,9	—	1/10

RU НАБОР ИНСТРУМЕНТОВ ДЛЯ ОТКРУЧИВАНИЯ ПОВРЕЖДЕННЫХ БОЛТОВ, ГАЕК И ШПИЛЕК
EN TWIST SOCKET SET
PL ZESTAW WYKRĘTAKÓW DO ŚRUB

DE SCHRAUBENDREHERSATZ
FR SET D'EXTRACTEURS AUX VIS
ES JUEGO DE DESTORNILLADORES

- 1/2" (F)x5/16" (F)
- 5/16" (M)x3/8" (M)
- 2-3 mm
- 2-3 mm
- 9-11 mm
- 6-8-10 mm
- T25-T30-T40-T45-T50
- 2-3 mm
- 9-11 mm
- 5 PCS
- 3-12;12-16;16-22 mm
- 6-8-10-12 mm

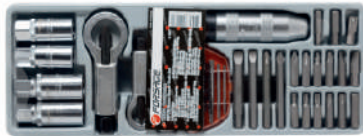

33 PCS

Артикул Item	Код №	KG	mm	mm
T5331	4572	2,65	137	1/6

RU ШПИЛЬКОВЕРТ УНИВЕРСАЛЬНЫЙ
EN STUD EXTRACTOR
PL WYKRĘTAK DO ŚRUB SZPILEK I NAKRĘTEK

DE STEHBOLZENAUSDREHER
FR EXTRACTEUR DE GOUJON, ECROU OU BOULON ARRONDIS
ES EXTRACTOR DE ESPARRAGOS

NEW



Артикул Item	Код №	Размер Size (mm)	mm	mm	mm
F-818B01	18084	6-12	3/8"	0,395	1/24
F-818B02	19123	6-12	1/2"	0,38	1/24

RU ШПИЛЬКОВЕРТ УНИВЕРСАЛЬНЫЙ
EN STUD EXTRACTOR
PL WYKRĘTAK DO ŚRUB SZPILEK I NAKRĘTEK

DE STEHBOLZENAUSDREHER
FR EXTRACTEUR DE GOUJON, ECROU OU BOULON ARRONDIS
ES EXTRACTOR DE ESPARRAGOS

RU НАБОР ШПИЛЬКОВЕРТОВ
EN ROLLER STUD EXTRACTOR SET
PL KOMPLET WYKRĘTAKÓW DO SZPILEK

DE STEHBOLZENLOSERSATZ
FR SET D'EXTRACTEURS DE GOUPILLES
ES JUEGO DE EXTRACTORES DE AGUJAS

1/2" 3/8"
 7 PCS



Артикул Item	Код №	Размер Size (mm)	KG	mm	mm
5078	893	5-6-7-8-10-12-14	1,5	1	1/16

RU ГАЙКОЛОМ
EN NUT SPLITTER
PL PRZECINAK DO NAKRĘTEK



Артикул Item	Код №	Размер Size (mm)	KG	mm	mm
6720312	6 313	3-12	—	—	—
6721216	6 287	12-16	—	—	—
6721622	6 285	16-22	—	—	—
6722227	6 219	22-27	0,574	8	—

RU ГАЙКОЛОМ УСИЛЕННЫЙ
EN NUT SPLITTER
PL PRZECINAK DO NAKRĘTEK

NEW



Артикул Item	Код №	Размер Size (mm)	KG	mm	mm
F-9U1001	18232	3-24	0,685	—	1/20

RU НАБОР ГАЙКОЛОМОВ
EN HEAVY DUTY NUT SPLITTER
PL ZESTAW PRZECINAKÓW DO NAKRĘTEK

DE STEHBOLZENLOSERSATZ
FR SET D'EXTRACTEURS DE GOUPILLES
ES JUEGO DE EXTRACTORES DE AGUJAS

RU ШПИЛЬКОВЕРТ УНИВЕРСАЛЬНЫЙ
EN STUD EXTRACTOR
PL WYKRĘTAK DO ŚRUB SZPILEK I NAKRĘTEK

DE STEHBOLZENAUSDREHER
FR EXTRACTEUR DE GOUJON, ECROU OU BOULON ARRONDIS
ES EXTRACTOR DE ESPARRAGOS



Артикул Item	Код №	Размер Size (mm)	KG	mm	mm
F-04J1047	7784	6-12	0,604	330	1/24

RU НАБОР ШПИЛЬКОВЕРТОВ
EN ROLLER STUD EXTRACTOR SET
PL KOMPLET WYKRĘTAKÓW DO SZPILEK

DE STEHBOLZENLOSERSATZ
FR SET D'EXTRACTEURS DE GOUPILLES
ES JUEGO DE EXTRACTORES DE AGUJAS

RU НАБОР ГАЙКОЛОМОВ
EN HEAVY DUTY NUT SPLITTER
PL ZESTAW PRZECINAKÓW DO NAKRĘTEK

DE STEHBOLZENLOSERSATZ
FR SET D'EXTRACTEURS DE GOUPILLES
ES JUEGO DE EXTRACTORES DE AGUJAS



Артикул Item	Код №	Размер Size (mm)	KG	mm	mm
672	7421	9-12, 12-16, 16-22, 22-27	1,27	—	1/10

RU НАПИЛЬНИК ПЛОСКИЙ
EN FLAT FILE
PL PLASKI PILNIK

NEW



Артикул Item	Код №	дюйм/inch	L(mm)	KG	mm	mm
F-5056P16	19008	6	150	0,171	—	1/100
F-5056P18	19009	8	200	0,231	—	1/100
F-5056P110	19007	10	250	0,343	—	1/80

Артикул Item	Код №	Размер Size (mm)	KG	mm	mm
5042	4560	6,8,10,12	0,85	50	1/24

4 PCS



RU НАПИЛЬНИК ПОЛУКРУГЛЫЙ
 EN THE SEMI-CIRCULAR FILE
 PL PILNIK PÓŁOKRĄGŁY

NEW



Артикул Item	Код №	дюйм/inch	L(mm)	KG		
F-5056P26	19011	6	150	0,168	—	1/100
F-5056P28	19012	8	200	0,237	—	1/100
F-5056P210	19010	10	250	0,351	—	1/80

RU НАПИЛЬНИК КРУГЛЫЙ
 EN ROUND FILE
 PL PILNIK OKRĄGŁY

NEW



Артикул Item	Код №	дюйм/inch	L(mm)	KG		
F-5056P36	19014	6	150	0,125	—	1/100
F-5056P38	19015	8	200	0,158	—	1/100
F-5056P310	19013	10	250	0,228	—	1/80

RU НАПИЛЬНИК КВАДРАТНЫЙ
 EN SQUARE FILE
 PL PILNIK KWADRATOWY

NEW



Артикул Item	Код №	дюйм/inch	L(mm)	KG		
F-5056P46	19017	6	150	0,142	—	1/100
F-5056P48	19018	8	200	0,2	—	1/100
F-5056P410	19016	10	250	0,259	—	1/80

RU НАПИЛЬНИК ТРЕХГРАННЫЙ
 EN TRIHEDRAL FILE
 PL PILNIK W KSZTAŁCIE TRÓJKĄTA

NEW



Артикул Item	Код №	дюйм/inch	L(mm)	KG		
F-5056P56	19020	6	150	0,166	—	1/100
F-5056P58	19021	8	200	0,225	—	1/100
F-5056P510	19019	10	250	0,325	—	1/80

RU НАБОР НАПИЛЬНИКОВ РАЗНОПРОФИЛЬНЫХ
 EN STEEL FILE SET
 PL PILNIKI DO METALU

NEW



3 PCS

Артикул Item	Код №	L(mm)	KG		
F-5056-3	19005	200	0,89	—	1/20

RU НАБОР НАПИЛЬНИКОВ РАЗНОПРОФИЛЬНЫХ
 EN STEEL FILE SET
 PL PILNIKI DO METALU

NEW



4 PCS

Артикул Item	Код №	L(mm)	KG		
F-5056-4	19006	250; 200	0,995	—	1/20

RU НАБОР НАПИЛЬНИКОВ РАЗНОПРОФИЛЬНЫХ
 EN STEEL FILE SET
 PL PILNIKI DO METALU

NEW



5 PCS

Артикул Item	Код №	дюйм/inch	L(mm)	KG		
5056	9758	8	200	1	90	1/20

RU ЗУБИЛО
 EN COLD CHISEL
 PL PRZECINAK PŁASKI

DE SCHRAUBENDREHERSATZ
 FR SET D'EXTRACTEURS AUX VIS
 ES JUEGO DE DESTORNILLADORES



С ЧЕТЫРЕХГРАННЫМ ОСНОВАНИЕМ

Артикул Item	Код №	Размер Size (mm)	L(mm)	KG		
F-60212150	16332	12	150	—	—	—
F-60215150	16334	15	150	—	—	—
F-60218200	16336	18	200	—	—	—
F-60225200	16340	25	250	—	—	—
F-60230150	16343	30	150	—	—	—

RU ЗУБИЛО
 EN COLD CHISEL
 PL PRZECINAK PŁASKI

DE SCHRAUBENDREHERSATZ
 FR SET D'EXTRACTEURS AUX VIS
 ES JUEGO DE DESTORNILLADORES

NEW



С ШЕСТИГРАННЫМ ОСНОВАНИЕМ

Артикул Item	Код №	Размер Size (mm)	L(mm)	KG		
F-60315150	16634	15	150	0,128	—	1/100
F-60318175	16635	18	175	0,205	—	1/100
F-60320200	16636	20	200	0,312	—	1/80



RU ЗУБИЛО
 EN COLD CHISEL
 PL PRZECINAK PŁASKI

DE SCHRAUBENDREHERSATZ
 FR SET D'EXTRACTEURS AUX VIS
 ES JUEGO DE DESTORNILLADORES



С ВОСЬМИГРАННЫМ ОСНОВАНИЕМ

Артикул Item	Код №	Размер Size (mm)	L(mm)	KG		
F-6028140H	16344	8	140	—	—	—
F-60210142H	16331	10	142	—	—	—
F-60213150H	16333	13	150	—	—	—
F-60216203H	16335	16	203	—	—	—
F-60219203H	16337	19	203	—	—	—
F-60222254H	16339	22	254	—	—	—
F-60225305H	16341	25	305	—	—	—
F-60312130	16345	12	130	—	—	—
F-60323250	16346	23	250	—	—	—
F-60326300	16348	26	300	—	—	—

RU ЗУБИЛО
 EN CHISEL WITH PROTECTIVE RUBBER GRIP
 PL DEŁUTO C GUMA OCHRONNĄ UCHWYTEM



С ПРОРЕЗИНЕННОЙ ЗАЩИТНОЙ РУКОЯТКОЙ

Артикул Item	Код №	Размер Size (mm)	L(mm)	KG		
F-60219254HQ	16338	19	254	—	—	—
F-60225305HQ	16342	25	305	—	—	—
F-60323300Q	16347	23	300	—	—	—
F-60326300Q	16637	26	300	0,615	—	1/24
F-60330350Q	16349	30	350	—	—	—

RU КЕРНЕР
 EN CENTER PUNCH
 PL PUNKTAK

DE KORNER
 FR POINTEAU
 ES RETACADOR - PUNZÓN CENTRADOR



Артикул Item	Код №	Размер Size (mm)	L(mm)	KG		
F-6073150	16369	3	150	—	—	—
F-6074120	16370	4	120	—	—	—
F-6075150	16639	5	150	0,12	—	1/100

RU КЕРНЕР АВТОМАТИЧЕСКИЙ
 EN CENTER PUNCH AUTOMATIC
 PL



Артикул Item	Код №	Размер Size	KG		
F-39275	16320	4x130	—	—	—
F-6075125A	18063	5x125	0,076	—	1/144
F-39276	16321	6x150	—	—	—

RU ВЫКОЛОТКА
 EN PIN PUNCH
 PL WYBUJAK

DE SPLINTENTREIBER
 FR PERCUTEUR
 ES PUNZON EXPULSADOR



Артикул Item	Код №	Размер Size (mm)	L(mm)	KG		
6042140	1 889	2	140	0,062	135	1/100
6062185	4 660	2	185	0,1	198	1/100
6063185	4 662	3	185	0,101	154	1/100
6074185	4 666	4	185	0,103	121	1/100
6044190	1 891	4	190	0,078	100	1/100

RU ВЫКОЛОТКА
 EN PIN PUNCH
 PL WYBUJAK

DE SPLINTENTREIBER
 FR PERCUTEUR
 ES PUNZON EXPULSADOR



Артикул Item	Код №	Размер Size (mm)	L(mm)	KG		
F-60415150	16638	1.5	150	0,069	—	1/200
F-6042150	16350	2	150	—	—	—
F-6043150	16352	3	150	—	—	—
F-6044150	16354	4	150	—	—	—
F-6045150	16356	5	150	—	—	—
F-6046150	16358	6	150	—	—	—

RU ВЫКОЛОТКА
 EN PIN PUNCH
 PL WYBUJAK

DE SPLINTENTREIBER
 FR PERCUTEUR
 ES PUNZON EXPULSADOR



Артикул Item	Код №	Размер Size (mm)	L(mm)	KG		
F-6042152H	16351	2	152	—	—	—
F-6043152H	16353	3	152	—	—	—
F-6044152H	16355	4	152	—	—	—
F-6045152H	16357	5	152	—	—	—
F-6046152H	16359	6	152	—	—	—

RU ВЫКОЛОТКА
 EN PIN PUNCH
 PL WYBUJAK

DE SPLINTENTREIBER
 FR PERCUTEUR
 ES PUNZON EXPULSADOR



Артикул Item	Код №	Размер Size (mm)	L(mm)	KG		
F-6062120	16360	2	120	—	—	—
F-6063150	16362	3	150	—	—	—
F-6064120	16363	4	120	—	—	—
F-6065150	16366	5	150	—	—	—
F-6066120	16367	6	120	—	—	—
F-6062140H	16361	2	140	—	—	—
F-6063140H	16658	3	140	0,07	—	1/100
F-6064140H	16364	4	140	—	—	—
F-6065140H	16365	5	140	—	—	—
F-6066140H	16368	6	140	—	—	—

RU) НАБОР ЗУБИЛ И ВЫКОЛОТОК
 EN) CHISEL AND PUNCH SET
 PL) ZESTAW PRZECINAKOW I PUNKTAKOW

DE) TRENNMEISSEL-UND DURCHTREIBER-SATZ
 FR) SET DE BURINS ET POINTEAUX
 ES) JUEGO DE CINCELES DE ACERO TEMPLADO Y PUNZONES

13x130, 5x130 mm
 4x150, 3x120 mm
 120 mm

5 PCS



Артикул
Item

Код №
16325



F-5054 | — | — | — |

RU) НАБОР ВЫКОЛОТОК
 EN) PIN PUNCH SET
 PL) ZESTAW WYBIJAKOW

DE) SPLINTENTREIBER SATZ
 FR) SET DE PERCUTEURS
 ES) JUEGO DE PUNZONES



6 PCS

Артикул
Item

Код №
2614

Размер
Size (mm)

2x140-3x150-4x190-5x200-6x210-8x215



50613L | 16329 | — | — | — |

RU) НАБОР ЗУБИЛ И ВЫКОЛОТОК
 EN) CHISEL AND PUNCH SET
 PL) ZESTAW PRZECINAKOW I PUNKTAKOW

DE) TRENNMEISSEL-UND DURCHTREIBER-SATZ
 FR) SET DE BURINS ET POINTEAUX
 ES) JUEGO DE CINCELES DE ACERO TEMPLADO Y PUNZONES

2x115, 3x125, 4x150, 5x165, 6x180, 8x180 mm

6 PCS



Артикул
Item

Код №
16329



F-50613M | 16329 | — | — | — |

RU) НАБОР ЗУБИЛ И ВЫКОЛОТОК
 EN) CHISEL AND PUNCH SET
 PL) ZESTAW PRZECINAKOW I PUNKTAKOW

DE) TRENNMEISSEL-UND DURCHTREIBER-SATZ
 FR) SET DE BURINS ET POINTEAUX
 ES) JUEGO DE CINCELES DE ACERO TEMPLADO Y PUNZONES

14x150, 12x130, 4x130 mm
 4x120, 5x150 mm
 120 mm

6 PCS



Артикул
Item

Код №
16326



F-5054H | 16326 | — | — | — |

RU) НАБОР ВЫКОЛОТОК
 EN) PIN PUNCH SET
 PL) ZESTAW WYBIJAKOW

DE) SPLINTENTREIBER SATZ
 FR) SET DE PERCUTEURS
 ES) JUEGO DE PUNZONES

3x150-2шт, 5x150-2шт (pcs), 8x150-2шт (pcs)

6 PCS



Артикул
Item

Код №
16328



F-50613A | 16328 | — | — | — |

RU) НАБОР ВЫКОЛОТОК
 EN) PIN PUNCH SET
 PL) ZESTAW WYBIJAKOW

DE) SPLINTENTREIBER SATZ
 FR) SET DE PERCUTEURS
 ES) JUEGO DE PUNZONES

NEW

2x150, 3x150, 4x150,
 5x150, 6x150, 8x150 mm

6 PCS



Артикул
Item

Код №
16632



F-50613H | 16632 | 0,574 | — | 1/20 |

RU) НАБОР ЗУБИЛ
 EN) CHISEL SET
 PL) ZESTAW PRZECINAKOW

DE) FLACHMEISSELSATZ
 FR) SET DE BURINS
 ES) CINCELES



3 PCS

Артикул
Item

Код №
16323

Размер
Size (mm)

18x175, 26x200, 29x250



F-50310 | 16323 | — | — | — |

RU) НАБОР ЗУБИЛ
 EN) CHISEL SET
 PL) ZESTAW PRZECINAKOW

DE) FLACHMEISSELSATZ
 FR) SET DE BURINS
 ES) CINCELES



5 PCS

Артикул
Item

Код №
16324

Размер
Size (mm)

12x120, 15x150, 18x175, 22x200, 25x250



F-50510 | 16324 | — | — | — |

RU) НАБОР ВЫКОЛОТОК УДЛИНЕННЫХ
 EN) PIN PUNCH SET
 PL) ZESTAW WYBIJAKOW

DE) SPLINTENTREIBER SATZ
 FR) SET DE PERCUTEURS
 ES) JUEGO DE PUNZONES

NEW



6 PCS

Артикул
Item

Код №
16633

Размер
Size (mm)

2x200, 3x200, 4x200, 5x200, 6x200, 8x200



F-50613XL | 16633 | 0,655 | — | 1/20 |

RU) НАБОР ЗУБИЛ И ВЫКОЛОТОК
 EN) CHISEL AND PUNCH SET
 PL) ZESTAW PRZECINAKOW I PUNKTAKOW

DE) TRENNMEISSEL-UND DURCHTREIBER-SATZ
 FR) SET DE BURINS ET POINTEAUX
 ES) JUEGO DE CINCELES DE ACERO TEMPLADO Y PUNZONES

16x200, 13x175, 10x165 mm
 4.8x150-2шт (2 pcs)
 150 mm

6 PCS



Артикул
Item

Код №
16327



F-5054P | 16327 | — | — | — |

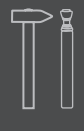
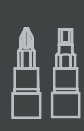

RU НАБОР ЗУБИЛ И ВЫКОЛОТОК
EN CHISEL AND PUNCH SET
PL ZESTAW PRZECINAKOW I PUNKTAKOW

DE TRENNMEISSEL-UND DURCHTREIBER-SATZ
FR SET DE BURINS ET POINTEAUX
ES JUEGO DE CINCELES DE ACERO TEMPLADO Y PUNZONES

16x165, 13x150, 11x140, 10x125, 8x115 mm
 8x155/180, 6x145/155, 5x135/140, 4x125/130, 3x120-2шт (pcs), 2.5x115 mm

21 PCS



Артикул Item	Код №	KG	Box	Tray
F-5211P	16330	—	—	—

RU НАБОР ШТАМПОВ БУКВЕННЫХ
EN SET OF LETTER STAMPS
PL ZESTAW STEMPLI LITER

27 PCS



Артикул Item	Код №	Размер Size (mm)	KG	Box	Tray
F-02703	16312	3	—	—	—
F-02704	16313	4	—	—	—
F-02705	16314	5	—	—	—
F-02706	16315	6	—	—	—
F-02708	16316	8	—	—	—
F-02710	16317	10	—	—	—

RU НАБОР ШТАМПОВ ЦИФРОВЫХ
EN SET OF DIGITAL STAMPS
PL ZESTAW MATRYC CYFROWYCH

9 PCS

NEW



Артикул Item	Код №	Размер Size (mm)	KG	Box	Tray
F-00903D	16626	3	0,174	—	1/100
F-00904D	16627	4	0,175	—	1/100
F-00905D	16628	5	0,211	—	1/100
F-00906D	16629	6	0,295	—	1/100
F-00908D	16630	8	0,466	—	1/60

RU НОЖОВКА ПО МЕТАЛЛУ
EN HACKSAW FOR METAL
PL PIŁA DO METALU

NEW



Артикул Item	Код №	L(mm)	L полотна(mm)	KG	Box	Tray
F-66301	26830	600	310	0,52	—	1/70

RU ТРУБОРЕЗ ЦЕПНОЙ
EN CHAIN CUTTER
PL OBCINAK ŁAŃCUCHOWY DO RUR WYDECHOWYCH



Артикул Item	Код №	Размер Size (mm)	KG	Box	Tray
9T304C	7 702	6-12	0,77	56	—
9T305C	7 640	6-12	0,61	12	—

RU НОЖИЦЫ ПО МЕТАЛЛУ ПРЯМОЙ РЕЗ
EN TIN SNIPS
PL NOZYCE DO CIĘCIA BLACHY

DE BLECHSCHERE
FR CISAILLE À TOLE
ES TIJERAS PARA CHAPAS



CR-V

Артикул Item	Код №	Размер Size	L(mm)	KG	Box	Tray
6981250	7752	35	250	0,46	—	1/60

RU НОЖИЦЫ ПО МЕТАЛЛУ ПРАВЫЙ РЕЗ
EN TIN SNIPS
PL NOZYCE DO CIĘCIA BLACHY

DE BLECHSCHERE
FR CISAILLE À TOLE
ES TIJERAS PARA CHAPAS



CR-V

Артикул Item	Код №	дюйм/inch	L(mm)	KG	Box	Tray
698R248	7734	35	250	0,46	69	1/60

RU НОЖИЦЫ ПО МЕТАЛЛУ ЛЕВЫЙ РЕЗ
EN TIN SNIPS
PL NOZYCE DO CIĘCIA BLACHY

DE BLECHSCHERE
FR CISAILLE À TOLE
ES TIJERAS PARA CHAPAS



CR-V

Артикул Item	Код №	дюйм/inch	L(mm)	KG	Box	Tray
698L248	7730	35	250	0,46	89	1/60

RU НОЖИЦЫ ПО МЕТАЛЛУ ПРЯМОЙ РЕЗ "PROFI"
EN TIN SNIPS
PL NOZYCE DO CIĘCIA BLACHY

DE BLECHSCHERE
FR CISAILLE À TOLE
ES TIJERAS PARA CHAPAS



CR-V

Артикул Item	Код №	дюйм/inch	L(mm)	Толщина металла / Thickness metal, mm	KG	Box	Tray
F-900	14986	10	255	Медь/Copper: 0.1 Сталь / Steel: 1.2	—	—	—

RU НОЖИЦЫ ПО МЕТАЛЛУ ПРАВЫЙ РЕЗ "PROFI"
EN TIN SNIPS
PL NOZYCE DO CIĘCIA BLACHY

DE BLECHSCHERE
FR CISAILLE À TOLE
ES TIJERAS PARA CHAPAS



CR-V

Артикул Item	Код №	дюйм/inch	L(mm)	Толщина металла / Thickness metal, mm	KG	Box	Tray
F-902	15027	10	255	Медь/Copper: 0.1 Сталь / Steel: 1.2	—	—	—

RU НОЖНИЦЫ ПО МЕТАЛЛУ ЛЕВЫЙ РЕЗ "PROFI"
 EN TIN SNIPS
 PL NOZYCE DO CIĘCIA WŁACHY

DE BLECHSCHERE
 FR CISAILLE À TOLE
 ES TIJERAS PARA CHAPAS



CR-V

Артикул Item	Код №	дюйм/inch	L(mm)	Толщина металла / Thickness metal, mm	KG		
F-901	15026	10	255	Медь/Copper: 0.1 Сталь / Steel: 1.2			

RU НОЖНИЦЫ ПО МЕТАЛЛУ ПРЯМОЙ РЕЗ
 EN TIN SNIPS
 PL NOZYCE DO CIĘCIA WŁACHY

DE BLECHSCHERE
 FR CISAILLE À TOLE
 ES TIJERAS PARA CHAPAS

NEW



CR-V

Артикул Item	Код №	дюйм/inch	L(mm)	KG			
F-698A300	25988	12	300	0,7			1/20

RU НОЖНИЦЫ ПО МЕТАЛЛУ ПРАВЫЙ РЕЗ
 EN TIN SNIPS
 PL NOZYCE DO CIĘCIA WŁACHY

DE BLECHSCHERE
 FR CISAILLE À TOLE
 ES TIJERAS PARA CHAPAS

NEW



CR-V

Артикул Item	Код №	дюйм/inch	L(mm)	KG			
F-698AL250	25989	10	250	0,48			1/20

RU НОЖНИЦЫ ПО МЕТАЛЛУ ЛЕВЫЙ РЕЗ
 EN TIN SNIPS
 PL NOZYCE DO CIĘCIA WŁACHY

DE BLECHSCHERE
 FR CISAILLE À TOLE
 ES TIJERAS PARA CHAPAS

NEW



CR-V

Артикул Item	Код №	дюйм/inch	L(mm)	KG			
F-698AR250	25990	10	250	0,48			1/190

RU НОЖНИЦЫ ПО МЕТАЛЛУ
 EN TIN SNIPS
 PL NOZYCE DO CIĘCIA WŁACHY

DE BLECHSCHERE
 FR CISAILLE À TOLE
 ES TIJERAS PARA CHAPAS

NEW



CR-V

Артикул Item	Код №	дюйм/inch	L(mm)	KG			
F-5055P108	25965	8	200	0,37			1/50
F-5055P1	25966	10	250	0,54			1/20
F-5055P112	25967	12	300	0,76			1/20

RU НОЖНИЦЫ ПО МЕТАЛЛУ
 EN TIN SNIPS
 PL NOZYCE DO CIĘCIA WŁACHY

DE BLECHSCHERE
 FR CISAILLE À TOLE
 ES TIJERAS PARA CHAPAS

NEW



CR-V

Артикул Item	Код №	дюйм/inch	L(mm)	KG			
F-698A250	25987	10	250	0,465			1/20
F-6981A300	25986	12	300	0,6			1/20

RU КАБЕЛЕРЕЗ "PROFI"
 EN CABLE CUTTER
 PL CABELEREZ

NEW



CR-V

Артикул Item	Код №	дюйм/inch	L(mm)	Толщина кабеля / Cable thickness, mm	KG		
F-6923250	19194	10	250	3	0,4		1/60

RU КАБЕЛЕРЕЗ "PROFI"
 EN CABLE CUTTER
 PL CABELEREZ

NEW



CR-V

Артикул Item	Код №	дюйм/inch	L(mm)	Толщина кабеля / Cable thickness, mm	KG		
F-6924250	19195	10	250	4	0,542		1/48

RU КАБЕЛЕРЕЗ "PROFI"
 EN CABLE CUTTER
 PL CABELEREZ

NEW



CR-V

Артикул Item	Код №	дюйм/inch	L(mm)	Толщина кабеля / Cable thickness, mm	KG		
F-803	15029	9	235	2			

RU БОЛТОРЕЗ МИНИ "PROFI"
 EN BOLT CUTTER
 PL NOZYCE DO PRĘTÓW

DE DRAHTSCHERE
 FR CISAILLE POUR BARRES
 ES CORTAVARILLAS

NEW



CR-V

Артикул Item	Код №	дюйм/inch	L(mm)	Толщина металла / Thickness metal, mm	KG		
F-800	15028	8	220	Медь/Copper: 0.1 Сталь / Steel: 1.2			



RU БОЛТОРЕЗ "PROFI"
EN BOLT CUTTER
PL NOZYCE DO PRĘTÓW

DE DRAHTSCHERE
FR CISAILLE POUR BARRES
ES CORTAVARILLA

NEW



Артикул Item	Код №	дюйм/inch ↔	L(mm) ↔	KG		
F-9U050112	25991	12	300	0,909	—	1/18
F-9U050114	25992	14	350	1,05	—	1/10
F-9U050118	25993	18	450	1,535	—	1/12
F-9U050124	25994	24	600	2,5	—	1/8
F-9U050130	25995	30	750	3,6	—	1/5
F-9U050136	26320	36	910	5,1	—	1/4
F-9U050142	26321	42	1050	6,4	—	1/3

RU ЗАКЛЕПОЧНИК РУЧНОЙ
EN HAND RIVETER
PL NITOWNICA RĘCZNA

DE BLINDNIETZANGE
FR RIVETEUSE MANUELLE
ES REMACHADORA DE MANO



Артикул Item	Код №	Размер Size (mm) ←	L(mm) ↔	KG		
F-01J0096	15140	2,4-3,2-4,0-4,8	245	—	—	—

RU ЗАКЛЕПОЧНИК РУЧНОЙ
EN HAND RIVETER
PL NITOWNICA RĘCZNA

DE BLINDNIETZANGE
FR RIVETEUSE MANUELLE
ES REMACHADORA DE MANO



Артикул Item	Код №	Размер Size (mm) ←	L(mm) ↔	KG		
67801	7745	2,4,3,0,4,0,4,8	280	0,79	203	1/24

RU ЗАКЛЕПОЧНИК РУЧНОЙ
EN HAND RIVETER
PL NITOWNICA RĘCZNA

DE BLINDNIETZANGE
FR RIVETEUSE MANUELLE
ES REMACHADORA DE MANO



Артикул Item	Код №	Размер Size (mm) ←	L(mm) ↔	KG		
F-01J0030	5315	2,4, 3,2, 4,0, 4,8	250	0,833	973	1/24

RU ЗАКЛЕПОЧНИК РУЧНОЙ
EN HAND RIVETER
PL NITOWNICA RĘCZNA

DE BLINDNIETZANGE
FR RIVETEUSE MANUELLE
ES REMACHADORA DE MANO



Артикул Item	Код №	Размер Size (mm) ←	L(mm) ↔	KG		
F-01J0120	5306	2,4, 3,2, 4,0, 4,8	200	0,6	479	1/20

RU ЗАКЛЕПОЧНИК РУЧНОЙ
EN HAND RIVETER
PL NITOWNICA RĘCZNA

DE BLINDNIETZANGE
FR RIVETEUSE MANUELLE
ES REMACHADORA DE MANO

RU ЗАКЛЕПОЧНИК ДВУРУЧНЫЙ
EN HAND RIVETING TOOL
PL NITOWNICA DZWIGNIOWA

DE BLINDNIETZANGE
FR RIVETEUSE À LEVIER
ES REMACHADORA DE PALANCA



Артикул Item	Код №	Размер Size (mm) ←	L(mm) ↔	KG		
F-01J0123	5302	3,2, 4,0, 4,8	420	0,95	578	1/20

RU ЗАКЛЕПОЧНИК ДВУРУЧНЫЙ УСИЛЕННЫЙ
EN HAND RIVETING TOOL
PL NITOWNICA DZWIGNIOWA

DE BLINDNIETZANGE
FR RIVETEUSE À LEVIER
ES REMACHADORA DE PALANCA



Артикул Item	Код №	Размер Size (mm) ←	L(mm) ↔	KG		
F-01J0122	5295	2,4, 3,2, 4,0, 4,8	280	0,73	584	1/20

RU ЗАКЛЕПОЧНИК ДВУРУЧНЫЙ УСИЛЕННЫЙ
EN HAND RIVETING TOOL
PL NITOWNICA DZWIGNIOWA

DE BLINDNIETZANGE
FR RIVETEUSE À LEVIER
ES REMACHADORA DE PALANCA



Артикул Item	Код №	Размер Size (mm) ←	L(mm) ↔	KG		
F-01J0121	5275	2,4, 3,2, 4,0, 4,8, 6,4	310	0,84	573	1/20

RU ЗАКЛЕПОЧНИК РУЧНОЙ РЕЗЬБОВОЙ
EN HAND NUT TOOL
PL NITOWNICA RĘCZNA DO NITONAKRĘTEK

DE BLINDNIETZANGE
FR RIVETEUSE À LEVIER
ES REMACHADORA DE PALANCA



Артикул Item	Код №	Резьбовой адаптер/ Thread adapters	L(mm) ↔	KG		
F-01J0117	5330	M3, M4, M5, M6	210	0,8	384	1/20

RU ЗАКЛЕПОЧНИК ДВУРУЧНЫЙ РЕЗЬБОВОЙ
EN HAND RIVETING TOOL
PL NITOWNICA DZWIGNIOWA

DE BLINDNIETZANGE
FR RIVETEUSE À LEVIER
ES REMACHADORA DE PALANCA



Артикул Item	Код №	Резьбовой адаптер/ Thread adapters	L(mm) ↔	KG		
F-01J0118	5384	M3-M4-M5-M6-M8-M10-M12	360	1,508	282	1/12

С МЕХАНИЗМОМ БЫСТРОГО ИЗВЛЕЧЕНИЯ РЕЗЬБОВОГО АДАПТЕРА/
QUICK-RETURN THREAD ADAPTER MECHANISM

DE BLINDNIETZANGE
FR RIVETEUSE À LEVIER
ES REMACHADORA DE PALANCA

RU) ЗАКЛЕПОЧНИК ДВУРУЧНОЙ РЕЗЬБОВОЙ
 EN) HAND RIVETING TOOL
 PL) NITOWNICA DZWIIGNIOWA

DE) BLINDNIETZANGE
 FR) RIVETEUSE À LEVIER
 ES) REMACHADORA DE PALANCA

NEW



Артикул Item	Код №	Резьбовой адаптер/ Thread adapters	L(mm)	KG	Box	Tray
F-67804	19707	M3, M4, M5, M6, M8, M10	320	1,44	—	1/16

RU) ЗАКЛЕПОЧНИК ДВУРУЧНОЙ СКЛАДНОЙ
 EN) HAND RIVETING TOOL
 PL) NITOWNICA DZWIIGNIOWA

DE) BLINDNIETZANGE
 FR) RIVETEUSE À LEVIER
 ES) REMACHADORA DE PALANCA

NEW



Артикул Item	Код №	Резьбовой адаптер/ Thread adapters	Шкала затяжки/ Tightening scale	L(mm)	KG	Box	Tray
F-67805	19708	M3, M4, M5, M6, M8, M10, M12	0-10 mm	380	1,8	—	1/10

RU) ЗАКЛЕПОЧНИК ДВУРУЧНОЙ СКЛАДНОЙ
 EN) HAND RIVETING TOOL
 PL) NITOWNICA DZWIIGNIOWA

DE) BLINDNIETZANGE
 FR) RIVETEUSE À LEVIER
 ES) REMACHADORA DE PALANCA

NEW



14 PCS

Артикул Item	Код №	Резьбовой заклепки/ Threaded rivets	Заклепки/ Rivets, mm	L(mm)	KG	Box	Tray
F-67814	19122	M4, M5, M6, M8, M10	2,4,3,2,4,0,4,8,6,4	520	2,6	—	1/10

RU) АДАПТЕР РЕЗЬБОВОЙ К ЗАКЛЕПОЧНИКУ
 EN) ADAPTER THREADED TO RIVET
 PL) ADAPTER GWINTOWANY DO NITOWNICA

DE) BLINDNIETZANGE
 FR) RIVETEUSE À LEVIER
 ES) REMACHADORA DE PALANCA

NEW



6 PCS

Артикул Item	Код №	Размер Size	KG	Box	Tray
67804-P(M3)	19688	M3	0,033	—	1/500
67804-P(M4)	19689	M4	0,033	—	1/500
67804-P(M5)	19690	M5	0,033	—	1/500
67804-P(M6)	19691	M6	0,033	—	1/500

RU) ЩЕТКА ПО МЕТАЛЛУ РУЧНАЯ
 EN) STEEL WIRE BRUSH
 PL) SZCZOTKA DRUCIANA

DE) STAHLDRABTURSTE
 FR) BROSSE DE FIL EN LAITON
 ES) CEPILLO DE ACERO



Артикул Item	Код №	Материал проволоки / Wire material	KG	Box	Tray
F-34012124	17415	Медь / Copper	0,109	—	—
F-34012129	17416	Сталь / Steel	0,112	—	—
F-34012122	17414	Нержавеющая сталь / Stainless steel	0,110	—	—

RU) ЩЕТКА ПО МЕТАЛЛУ РУЧНАЯ
 EN) STEEL WIRE BRUSH
 PL) SZCZOTKA DRUCIANA

DE) STAHLDRABTURSTE
 FR) BROSSE DE FIL EN LAITON
 ES) CEPILLO DE ACERO



В ЖЕЛЕЗНОМ КОРПУСЕ / METAL-ENCLOSED
 ПОЛИПРОПИЛЕНОВАЯ ЭРГОНОМИЧЕСКАЯ РУКОЯТКА / POLYPROPYLENE ERGONOMIC HANDLE

Артикул Item	Код №	Материал проволоки / Wire material	KG	Box	Tray
F-34012134	17419	Латунь / Brass	0,22	—	—
F-34012139	17420	Сталь / Steel	0,221	—	—
F-34012132	17418	Нержавеющая сталь / Stainless steel	0,215	—	—

RU) ЩЕТКА ПО МЕТАЛЛУ РУЧНАЯ
 EN) STEEL WIRE BRUSH
 PL) SZCZOTKA DRUCIANA

DE) STAHLDRABTURSTE
 FR) BROSSE DE FIL EN LAITON
 ES) CEPILLO DE ACERO



В ПЛАСТИКОВОМ КОРПУСЕ / PLASTIC-ENCLOSED
 ПРОРЕЗИНЕННАЯ РУКОЯТКА / RUBBERIZED HANDLE

Артикул Item	Код №	Материал проволоки / Wire material	Проволока Wire	KG	Box	Tray
F-34012829	17432	Нержавеющая сталь / Stainless steel	3x10 рядов / rows	0,067	—	—
F-34012859	17433	Нейлоновая проволока / Nylon wire	3x10 рядов / rows	0,055	—	—

RU) ЩЕТКА ПО МЕТАЛЛУ РУЧНАЯ
 EN) STEEL WIRE BRUSH
 PL) SZCZOTKA DRUCIANA

DE) STAHLDRABTURSTE
 FR) BROSSE DE FIL EN LAITON
 ES) CEPILLO DE ACERO



В ПЛАСТИКОВОМ КОРПУСЕ / PLASTIC-ENCLOSED
 ПРОРЕЗИНЕННАЯ РУКОЯТКА / RUBBERIZED HANDLE
 СКРЕБОК / SCRAPER 35 mm

Артикул Item	Код №	Нержавеющая сталь / Stainless steel	Нейлон Nylon	Латунь Brass	KG	Box	Tray
F-340129625	17434	—	6x5 рядов / rows	3x5 рядов / rows	0,078	—	—
F-340129825	17435	6x5 рядов / rows	3x5 рядов / rows	—	0,080	—	—

RU) ЩЕТКА ПО МЕТАЛЛУ РУЧНАЯ
 EN) STEEL WIRE BRUSH
 PL) SZCZOTKA DRUCIANA

DE) STAHLDRABTURSTE
 FR) BROSSE DE FIL EN LAITON
 ES) CEPILLO DE ACERO



В ПЛАСТИКОВОМ КОРПУСЕ / PLASTIC-ENCLOSED

Артикул Item	Код №	Материал проволоки / Wire material	Проволока Wire	KG	Box	Tray
F-340121114	17411	Высокоуглеродистая сталь High carbon steel	2x19 рядов / rows	0,13	—	—
F-340121314	17417	Нержавеющая сталь Stainless steel	2x19 рядов / rows	0,125	—	—

RU) ЩЕТКА ПО МЕТАЛЛУ РУЧНАЯ
 EN) STEEL WIRE BRUSH
 PL) SZCZOTKA DRUCIANA

DE) STAHLDRABTURSTE
 FR) BROSSE DE FIL EN LAITON
 ES) CEPILLO DE ACERO



В ПЛАСТИКОВОМ КОРПУСЕ / PLASTIC-ENCLOSED
 ПРОРЕЗИНЕННАЯ РУКОЯТКА / RUBBERIZED HANDLE

Артикул Item	Код №	Материал проволоки / Wire material	Проволока Wire	KG	Box	Tray
F-340121118	17412	Высокоуглеродистая сталь High carbon steel	4x16 рядов / rows	0,17	—	—
F-340121218	17413	Нержавеющая сталь Stainless steel	4x16 рядов / rows	0,17	—	—



RU ЩЕТКА ПО МЕТАЛЛУ РУЧНАЯ
EN STEEL WIRE BRUSH
PL SZCZOTKA DRUCIANAŁ

DE STAHLDRABTBURSTE
FR BROSE DE FIL EN LAITON
ES CEPILLO DE ACERO



В ПЛАСТИКОВОМ КОРПУСЕ/ PLASTIC-ENCLOSED
ПРОРЕЗИНЕННАЯ РУКОЯТКА/ RUBBERIZED HANDLE
МЕТАЛЛИЧЕСКИЙ СКРЕБОК/ METAL SCRAPER 40 mm

Артикул Item	Код №	Материал проволоки / Wire material	Проволока Wire	KG	☐	☐
F-340122113	17422	Высокоуглеродистая сталь High carbon steel	3x19 рядов/ rows	0,20	—	—
F-340122213	17423	Нержавеющая сталь Stainless steel	3x19 рядов/ rows	0,21	—	—

RU ЩЕТКА ПО МЕТАЛЛУ РУЧНАЯ
EN STEEL WIRE BRUSH
PL SZCZOTKA DRUCIANAŁ

DE STAHLDRABTBURSTE
FR BROSE DE FIL EN LAITON
ES CEPILLO DE ACERO



В ПЛАСТИКОВОМ КОРПУСЕ/ PLASTIC-ENCLOSED
ПРОРЕЗИНЕННАЯ РУКОЯТКА/ RUBBERIZED HANDLE
МЕТАЛЛИЧЕСКИЙ СКРЕБОК/ METAL SCRAPER 70 mm

Артикул Item	Код №	Материал проволоки / Wire material	Проволока Wire	KG	☐	☐
F-340123116	17424	Высокоуглеродистая сталь High carbon steel	4x11 рядов/ rows	0,215	—	—

RU ЩЕТКА ПО МЕТАЛЛУ РУЧНАЯ
EN STEEL WIRE BRUSH
PL SZCZOTKA DRUCIANAŁ

DE STAHLDRABTBURSTE
FR BROSE DE FIL EN LAITON
ES CEPILLO DE ACERO



В ПЛАСТИКОВОМ КОРПУСЕ/ PLASTIC-ENCLOSED
ПРОРЕЗИНЕННАЯ РУКОЯТКА/ RUBBERIZED HANDLE
МЕТАЛЛИЧЕСКИЙ СКРЕБОК/ METAL SCRAPER 70 mm

Артикул Item	Код №	Материал проволоки / Wire material	Проволока Wire	KG	☐	☐
F-340123216	17425	Нержавеющая сталь/ Stainless steel	4x11 рядов/ rows	0,22	—	—

RU ЩЕТКА ПО МЕТАЛЛУ РУЧНАЯ
EN STEEL WIRE BRUSH
PL SZCZOTKA DRUCIANAŁ

DE STAHLDRABTBURSTE
FR BROSE DE FIL EN LAITON
ES CEPILLO DE ACERO



В ПЛАСТИКОВОМ КОРПУСЕ/ PLASTIC-ENCLOSED
ПРОРЕЗИНЕННАЯ РУКОЯТКА/ RUBBERIZED HANDLE

Артикул Item	Код №	Материал проволоки / Wire material	Проволока Wire	KG	☐	☐
F-340125128	17426	Высокоуглеродистая сталь/ High carbon steel	5x18 рядов/ rows	0,245	—	—
F-340125328	17427	Латунная проволока/ Brass wire	5x18 рядов/ rows	0,275	—	—
F-340125828	17428	Пластиковая проволока/ Plastic wire	5x18 рядов/ rows	0,245	—	—

RU ЩЕТКА ПО МЕТАЛЛУ РУЧНАЯ
EN STEEL WIRE BRUSH
PL SZCZOTKA DRUCIANAŁ

DE STAHLDRABTBURSTE
FR BROSE DE FIL EN LAITON
ES CEPILLO DE ACERO



В ПЛАСТИКОВОМ КОРПУСЕ С П-ОБРАЗНОЙ РУКОЯТКОЙ/ PLASTIC-ENCLOSED

Артикул Item	Код №	Материал проволоки / Wire material	Проволока Wire	KG	☐	☐
F-3401210238	17409	Нержавеющая сталь Stainless steel	8x22 рядов/ rows	0,39	—	—
F-3401210938	17410	Высокоуглеродистая сталь High carbon steel	8x22 рядов/ rows	0,42	—	—

RU ЩЕТКА ПО МЕТАЛЛУ РУЧНАЯ
EN STEEL WIRE BRUSH
PL SZCZOTKA DRUCIANAŁ

DE STAHLDRABTBURSTE
FR BROSE DE FIL EN LAITON
ES CEPILLO DE ACERO



В ДЕРЕВЯННОМ КОРПУСЕ С П-ОБРАЗНОЙ РУКОЯТКОЙ/ WITH WOODEN HANDLE

Артикул Item	Код №	Материал проволоки / Wire material	Проволока Wire	KG	☐	☐
F-340115227	17405	Высокоуглеродистая сталь High carbon steel	5x17 рядов/ rows	0,17	—	—

RU ЩЕТКА ПО МЕТАЛЛУ РУЧНАЯ
EN STEEL WIRE BRUSH
PL SZCZOTKA DRUCIANAŁ

DE STAHLDRABTBURSTE
FR BROSE DE FIL EN LAITON
ES CEPILLO DE ACERO



В ДЕРЕВЯННОМ КОРПУСЕ/ WITH WOODEN HANDLE

Артикул Item	Код №	Материал проволоки / Wire material	Проволока Wire	KG	☐	☐
F-340116217	17406	Высокоуглеродистая сталь/ High carbon steel	4x15 рядов/ rows	0,13	—	—
F-340116226	17407	Высокоуглеродистая сталь/ High carbon steel	5x15 рядов/ rows	0,15	—	—
F-340116232	17408	Высокоуглеродистая сталь/ High carbon steel	6x15 рядов/ rows	0,17	—	—

RU ЩЕТКА ПО МЕТАЛЛУ ДВУРУЧНАЯ
EN STEEL WIRE BRUSH
PL SZCZOTKA DRUCIANAŁ

DE STAHLDRABTBURSTE
FR BROSE DE FIL EN LAITON
ES CEPILLO DE ACERO



В ПЛАСТИКОВОМ КОРПУСЕ/ IN PLASTIC
ПРОРЕЗИНЕННЫЕ ЭРГОНОМИЧЕСКИЕ РУКОЯТКИ/ CASERUBBERIZED ERGONOMIC HANDLES

Артикул Item	Код №	Материал проволоки / Wire material	Проволока Wire	KG	☐	☐
F-340126129	17429	Высокоуглеродистая сталь High carbon steel	5x32 рядов/ rows	0,41	—	—
F-340126229	17430	Нержавеющая сталь Stainless steel	5x32 рядов/ rows	0,41	—	—

RU НАБОР ЩЕТОК-МИНИ ПО МЕТАЛЛУ
EN PLASTIC HANDLE WIRE BRUSH SET
PL KOMPLET SZCZOTEK DRUCIANYCH

DE BÜRSTENSATZ
FR SET DE BROSSES DE FIL EN LAITON
ES JUEGO DE 3 CEPILLOS



3 PCS

В ПЛАСТИКОВОМ КОРПУСЕ / IN PLASTIC CASE
ПРОРЕЗИНЕННАЯ РУКОЯТКА / RUBBER GRIP

Артикул Item	Код №	Материал проволоки / Wire material	Проволока Wire	KG	☐	☐
F-34013363	17437	Нержавеющая сталь латуны/ Stainless steel brass	3x10 рядов/ rows	0,255	—	—

RU НАБОР ЩЕТОК ПО МЕТАЛЛУ
EN PLASTIC HANDLE WIRE BRUSH SET
PL KOMPLET SZCZOTEK DRUCIANYCH

DE BÜRSTENSATZ
FR SET DE BROSSES DE FIL EN LAITON
ES JUEGO DE 3 CEPILLOS



2 PCS

В ПЛАСТИКОВОМ КОРПУСЕ / IN PLASTIC CASE
ПРОРЕЗИНЕННАЯ РУКОЯТКА / RUBBER GRIP
СКРЕБОК/ SCRAPER 40 mm

Артикул Item	Код №	Материал проволоки / Wire material	Проволока Wire	KG	☐	☐
F-34013212	17436	Углеродная сталь/ Carbon steel	3x19 рядов/ 4x16 rows	0,475	—	—

RU ШЕТКА ПО МЕТАЛЛУ УНИВЕРСАЛЬНАЯ
 EN STEEL WIRE BRUSH
 PL SZCZOTKA DRUCIANA

DE STAHLDRABTBRUSTE
 FR BROSSE DE FIL EN LAITON
 ES CEPILLO DE ACERO



РУЧНАЯ И ПОД "ЧЕРЕНОК" - ВЕРТИКАЛЬНЫЙ 45°/ГОРИЗОНТАЛЬНЫЙ
 MANUAL AND UNDER "THE SHAFT" - A VERTICAL 45°/HORIZONTAL

Артикул Item	Код №	Материал проволоки / Wire material	Проволока Wire	KG	☐	☐
F-3401214535	17421	Пластик / Plastic	7x19 рядов / rows	0,326	—	—

RU РУЧКА ЖЕЛЕЗНАЯ ТЕЛЕКОПИЧЕСКАЯ ДЛЯ ЩЕТКИ
 EN IRON TELESCOPIC HANDLE FOR BRUSH
 PL UCHWYT TELESKOPOWY, METALOWY DO SZCZOTKI



Артикул Item	Код №	L(mm)	KG	☐	☐
F-3404B	17439	0,8-1,4	0,28	—	—

RU НАБОР ЩЕТОК ДЛЯ ЧИСТКИ КАНАЛОВ
 EN SET BRUSHES FOR CLEANING CHANNELS
 PL ZESTAW SZCZOTEK DO CZYSZCZENIA KANAŁÓW

NEW

20 PCS



Артикул Item	Код №	KG	☐	☐
F-921G3P	18205	0,583	—	1/24

RU НАБОР ЩЕТОК ДЛЯ ЧИСТКИ КАНАЛОВ
 EN SET BRUSHES FOR CLEANING CHANNELS
 PL ZESTAW SZCZOTEK DO CZYSZCZENIA KANAŁÓW

NEW

14 PCS



Артикул Item	Код №	KG	☐	☐
F-921G4	19727	1	—	1/5

RU НАБОР ЩЕТОК ДЛЯ ЧИСТКИ КАНАЛОВ
 EN SET BRUSHES FOR CLEANING CHANNELS
 PL ZESTAW SZCZOTEK DO CZYSZCZENIA KANAŁÓW

NEW

38 PCS



Артикул Item	Код №	KG	☐	☐
F-921G3	18204	1,4	—	1/10

RU КОРДШЕТКА ДИСКОВАЯ ЛАТУННАЯ ДЛЯ ДРЕЛИ
 EN BRASS DISK BRUSH FOR DRILL
 PL SZCZOTKA TALERZOWA MOSIĘZNA DO WIERTARKI

NEW



Артикул Item	Код №	Ø,mm	KG	☐	☐
F-BFR002	19909	50	0,042	—	1/120
F-BFR025	19910	60	0,071	—	1/120
F-BFR003	19911	75	0,083	—	1/120
F-BFR004	19908	100	0,165	—	1/100

RU КОРДШЕТКА ЧАШЕОБРАЗНАЯ ЛАТУННАЯ ДЛЯ ДРЕЛИ
 EN BRASS BOWL-SHAPED BRUSH FOR DRILL

NEW



Артикул Item	Код №	Ø,mm	KG	☐	☐
F-BCR002	19926	50	0,075	—	1/120
F-BCR025	19927	63	0,106	—	1/120
F-BCR003	19929	75	0,158	—	1/120

RU КОРДШЕТКА ДИСКОВАЯ СТАЛЬНАЯ ДЛЯ ДРЕЛИ
 EN DISK STEEL BRUSH FOR DRILL
 PL SZCZOTKA TALERZOWA STALOWA DO WIERTARKI

NEW



Артикул Item	Код №	Ø,mm	KG	☐	☐
F-BFR103	19899	75	0,135	—	1/120

RU КОРДШЕТКА ЧАШЕОБРАЗНАЯ СТАЛЬНАЯ ДЛЯ ДРЕЛИ
 EN BOWL-SHAPED STEEL BRUSH FOR DRILL
 PL STALOWA SZCZOTKA DO WIERTARKI

NEW



Артикул Item	Код №	Ø,mm	KG	☐	☐
F-BCR125	19928	65	0,165	—	1/120
F-BCR103	19930	75	0,205	—	1/120

RU КОРДШЕТКА ДИСКОВАЯ ЛАТУННАЯ ДЛЯ УШМ
 EN BRASS BRUSH DISC FOR ANGLE GRINDER
 PL SZCZOTKA TALERZOWA MOSIĘZNA

NEW



Артикул Item	Код №	Ø,mm	KG	☐	☐
F-BWF004	19913	100	0,123	—	1/80
F-BWF005	19916	125	0,212	—	1/60
F-BWF006	19917	150	0,525	—	1/40



RU) КОРДШЕТКА ДИСКОВАЯ "ПОЛУЧАША" ЛАТУННАЯ ДЛЯ УШМ
EN) BRUSH DISK "POLUCHASHA" BRASS FOR ANGLE GRINDER
PL) SZCZOTKA TALERZOWA MOSIĘZNA

NEW



Артикул Item	Код №	∅,mm	KG		
F-BWD004	19912	100	0,178	—	1/60
F-BWD045	19914	115	0,292	—	1/60
F-BWD005	19915	125	0,253	—	1/60

RU) КОРДШЕТКА ЧАШЕОБРАЗНАЯ ЛАТУННАЯ ДЛЯ УШМ
EN) BRASS BOWL-SHAPED BRUSH FOR ANGLE GRINDER
PL) SZCZOTKA MOSIĘZNA DLA SZLIFIERKA KĄTOWA

NEW



Артикул Item	Код №	∅,mm	KG		
F-BWC025	19924	60	0,138	—	1/80
F-BWC003	19925	75	0,275	—	1/80
F-BWC004	19922	100	0,383	—	1/60
F-BWC005	19923	125	0,628	—	1/450

RU) КОРДШЕТКА ДИСКОВАЯ СТАЛЬНАЯ ДЛЯ УШМ
EN) DISK STEEL BRUSH FOR ANGLE GRINDER
PL) SZCZOTKA TALERZOWA STALOWA DLA SZLIFIERKA KĄTOWA

NEW



Артикул Item	Код №	∅,mm	KG		
F-BWF104	19901	100	0,203	—	1/60
F-BWF105	19904	125	0,383	—	1/60
F-BWF106	19905	150	0,6	—	1/40
F-BWF107	19906	175	0,78	—	1/20
F-BWF108	19907	200	1,15	—	1/20

RU) КОРДШЕТКА ДИСКОВАЯ "ПОЛУЧАША" СТАЛЬНАЯ ДЛЯ УШМ
EN) DISK BRUSH "POLUCHASHA" STEEL FOR ANGLE GRINDER
PL) SZCZOTKA TALERZOWA STALOWA DLA SZLIFIERKA KĄTOWA

NEW



Артикул Item	Код №	∅,mm	KG		
F-BWD104	19900	100	0,237	—	1/60
F-BWD145	19902	115	0,165	—	1/60
F-BWD105	19903	125	0,4	—	1/60

RU) КОРДШЕТКА ЧАШЕОБРАЗНАЯ СТАЛЬНАЯ ДЛЯ УШМ
EN) BOWL-SHAPED STEEL BRUSH FOR ANGLE GRINDER
PL) SZCZOTKA STALOWA DLA SZLIFIERKA KĄTOWA

NEW



Артикул Item	Код №	∅,mm	KG		
F-BWC125	19920	60	0,195	—	1/80
F-BWC103	19921	75	0,288	—	1/80
F-BWC104	19918	100	0,479	—	1/48
F-BWC105	19919	125	0,736	—	1/36

RU) НАБОР КОРДШЕТОК ЛАТУННЫХ ДЛЯ ДРЕЛИ
EN) SET BRASS CORDSSETS FOR DRILL
PL) ZESTAW SZCZOTEK MOSIĘZNYCH DO WIERTARKI

NEW



2 PCS

Артикул Item	Код №	∅,mm	KG		
F-BWS201	19931	75	0,249	—	1/48

RU) НАБОР КОРДШЕТОК ЛАТУННЫХ ДЛЯ ДРЕЛИ
EN) SET BRASS CORDSSETS FOR DRILL
PL) ZESTAW SZCZOTEK MOSIĘZNYCH DO WIERTARKI

NEW



3 PCS

Артикул Item	Код №	∅,mm	KG		
F-BWS301	19932	2pcs x 50, 25	0,225	—	1/80

RU) НАБОР КОРДШЕТОК ЛАТУННЫХ ДЛЯ ДРЕЛИ
EN) SET BRASS CORDSSETS FOR DRILL
PL) ZESTAW SZCZOTEK MOSIĘZNYCH DO WIERTARKI

NEW



5 PCS

Артикул Item	Код №	∅,mm	KG		
F-BWS501	19933	25, 38, 50, 63, 75	0,225	—	1/80

RU) НАБОР КОРДШЕТОК ЛАТУННЫХ КОМБИНИРОВАННЫХ
EN) SET OF CORDSSETS COMBINED BRASS
PL) ZESTAW SZCZOTEK MOSIĘZNYCH POŁĄCZONYCH

NEW



6 PCS

Артикул Item	Код №	∅,mm	KG		
F-BWS601	19934	2pcs x 38, 25, 50, 75	0,475	—	1/40

RU) НАБОР КАМНЕЙ АБРАЗИВНЫХ
EN) ABRASIVE STONES SET
PL) ZESTAW KAMIENI ŚCIERNYCH

NEW



5 PCS

Артикул Item	Код №	∅ хвостовика,mm	KG		
F-GSK502	19743	3	0,047	—	1/240

RU) НАБОР КАМНЕЙ АБРАЗИВНЫХ
 EN) ABRASIVE STONES SET
 PL) ZESTAW KAMIENI ŚCIERNYCH

NEW

5 PCS



Артикул Item	Код №	Ø хвостовика, мм	KG	📦	📦
F-SK-108	26077	6	0,112	—	1/72

RU) НАБОР КАМНЕЙ АБРАЗИВНЫХ
 EN) ABRASIVE STONES SET
 PL) ZESTAW KAMIENI ŚCIERNYCH

NEW

5 PCS



Артикул Item	Код №	Ø хвостовика, мм	KG	📦	📦
F-GSK501	19748	6	0,15	—	1/120

RU) НАБОР КАМНЕЙ АБРАЗИВНЫХ
 EN) ABRASIVE STONES SET
 PL) ZESTAW KAMIENI ŚCIERNYCH

NEW

5 PCS



Артикул Item	Код №	Ø хвостовика, мм	KG	📦	📦
F-GSK503	19749	6	0,11	—	1/40

RU) НАБОР КАМНЕЙ АБРАЗИВНЫХ
 EN) ABRASIVE STONES SET
 PL) ZESTAW KAMIENI ŚCIERNYCH

NEW

10 PCS



Артикул Item	Код №	Ø хвостовика, мм	KG	📦	📦
F-GSK010	19747	6	0,4	—	1/40

RU) НАБОР АКСЕССУАРОВ ДЛЯ ДРЕЛЕЙ
 EN) DRILL ACCESSORY KIT
 PL) ZESTAW AKCESORIÓW DO WIERTAREK

NEW

71 PCS

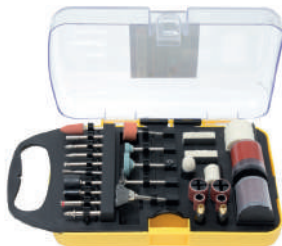

Артикул Item	Код №	KG	📦	📦	📦
F-GSK071	19745	0,33	—	1/20	—

RU) НАБОР АКСЕССУАРОВ ДЛЯ ДРЕЛЕЙ
 EN) DRILL ACCESSORY KIT
 PL) ZESTAW AKCESORIÓW DO WIERTAREK

NEW

80 PCS



Артикул Item	Код №	KG	📦	📦	📦
F-GSK080	19746	0,22	—	1/50	—

RU) НАБОР АКСЕССУАРОВ ДЛЯ ДРЕЛЕЙ
 EN) DRILL ACCESSORY KIT
 PL) ZESTAW AKCESORIÓW DO WIERTAREK

NEW

145 PCS



Артикул Item	Код №	KG	📦	📦	📦
F-1450	19693	0,48	—	1/20	—

RU) НАБОР АКСЕССУАРОВ ДЛЯ ДРЕЛЕЙ
 EN) DRILL ACCESSORY KIT
 PL) ZESTAW AKCESORIÓW DO WIERTAREK

NEW

239 PCS



Артикул Item	Код №	KG	📦	📦	📦
F-2390	19694	0,87	—	1/10	—

RU) НАБОР АКСЕССУАРОВ ДЛЯ ДРЕЛЕЙ
 EN) DRILL ACCESSORY KIT
 PL) ZESTAW AKCESORIÓW DO WIERTAREK

NEW

276 PCS



Артикул Item	Код №	KG	📦	📦	📦
F-GSK276	19744	0,903	—	1/6	—

RU) КРУГ ОТРЕЗНОЙ ПО МЕТАЛЛУ
 EN) CUTTING WHEELS FOR METAL
 PL) KOŁO TARCZA DO CIĘCIA METALU

NEW



Артикул Item	Код №	Размер Size (mm)	KG	📦	📦
F-CW504	19750	115x1.2x22.23	0,031	—	1/400
F-CW104	19751	115x3.2x22.23	0,073	—	1/200
F-CW705	19752	125x1.0x22.23	0,036	—	1/400
F-CW505	19753	125x1.2x22.23	0,039	—	1/400
F-CW105	19754	125x3.2x22.23	0,092	—	1/200



(RU) КРУГ ЛЕПЕСТКОВЫЙ ТОРЦЕВОЙ
 (EN) PETAL FACE ROUND
 (PL) KOŁO PIÓRWE CZOŁOWEJ

NEW



Артикул Item	Код №	Размер Size (mm)	Зернистость grain	KG		
F-FD440M	19759	115x22	P40	0,085	—	1/100
F-FD460M	19760	115x22	P60	0,078	—	1/100
F-FD480M	19761	115x22	P80	0,068	—	1/100
F-FD4100M	19757	115x22	P100	0,069	—	1/100
F-FD4120M	19758	115x22	P120	0,07	—	1/100
F-FD540M	19764	125x22	P40	0,114	—	1/100
F-FD560M	19765	125x22	P60	0,105	—	1/100
F-FD580M	19766	125x22	P80	0,098	—	1/100
F-FD5100M	19762	125x22	P100	0,1	—	1/100
F-FD5120M	19763	125x22	P120	0,091	—	1/100

(RU) КРУГ АБРАЗИВНЫЙ ОБДИРОЧНЫЙ ДЛЯ ДРЕЛИ
 (EN) ROUND ABRASIVE FOR GRINDING DRILLS
 (PL) KOŁO ŚCIERNE DO WIERTARKI

NEW



Артикул Item	Код №	Ø,mm	KG		
F-BD115R	19768	115	0,143	—	1/60
F-BD125R	19770	125	0,163	—	1/60

(RU) КРУГ АБРАЗИВНЫЙ ОБДИРОЧНЫЙ НА ФИБРОВОЙ ОСНОВЕ
 (EN) RANGE OF ABRASIVE GRINDING ON A FIBER BAS
 (PL)

NEW



Артикул Item	Код №	Размер Size (mm)	KG		
F-BD115D	19767	115x22	0,12	—	1/60
F-BD125D	19769	125x22	0,138	—	1/60

(RU) ТАРЕЛКА ОПОРНАЯ ДЛЯ УШМ В КОМПЛЕКТЕ С КРУГАМИ ШЛИФОВАЛЬНЫМИ САМОЦЕПЛЯЮЩИМИСЯ
 (EN) PLATE SUPPORT ANGLE GRINDERS COMPLETE WITH GRINDING WHEELS SAMOCEPLAJĄCYMI SIĘ
 (PL)

7 PCS



M14+АДАПТЕР ДЛЯ ДРЕЛИ / ADAPTER FOR DRILL

Артикул Item	Код №	Ø,mm	Зернистость grain	KG		
F-PSD115(DP115)	19740	115	P40/60/80/120/240	0,138	—	1/60
F-PSD125	19741	125	P40/60/80/120/240	0,24	—	1/60

(RU) НАБОР КРУГОВ ШЛИФОВАЛЬНЫХ САМОЦЕПЛЯЮЩИХСЯ
 (EN) SET OF SELF-LOCKING GRINDING WHEELS
 (PL) ZESTAW KOŁ SZLIFIERSKICH

NEW



5 PCS

Артикул Item	Код №	Ø,mm	Зернистость grain	KG		
F-SD115	19755	115	P40-P60-P80-P100-P120	0,047	—	1/300
F-SD125	19756	125	P40-P60-P80-P100-P120	0,052	—	1/300

(RU) НАСАДКА ПОЛИРОВАЛЬНАЯ САМОЦЕПЛЯЮЩАЯСЯ
 (EN) SPONGE POLISHING
 (PL) GĄBKA DO POLEROWANIA

NEW



Артикул Item	Код №	Ø,mm	KG		
F-PSP125	19742	125	0,033	—	1/100

(RU) ГУБКА ПОЛИРОВАЛЬНАЯ САМОЦЕПЛЯЮЩАЯСЯ
 (EN) SPONGE POLISHING
 (PL) GĄBKA DO POLEROWANIA

NEW



Артикул Item	Код №	Ø,mm	KG		
F-PSP180	19739	180	0,088	—	1/50

(RU) НАБОР ПИЛ КОЛЬЦЕВЫХ ПО ДЕРЕВУ И ПЛАСТИКУ
 (EN) SET OF CIRCULAR SAWS ON WOOD AND PLASTIC
 (PL) ZESTAW PIŁ PIERSIENIOWYCH W DREWNI I PLASTYKU

NEW



8 PCS

Артикул Item	Код №	Ø,mm	KG		
F-HS08	19774	64,76,89,102,127	0,885	—	1/36

(RU) НАБОР ПИЛ КОЛЬЦЕВЫХ ПО ДЕРЕВУ И ПЛАСТИКУ
 (EN) SET OF CIRCULAR SAWS ON WOOD AND PLASTIC
 (PL) ZESTAW PIŁ PIERŚCIENIOWYCH W DREWNI I PLASTYKU

NEW

11 PCS



Артикул Item	Код №	∅,mm	KG	—	1/40
F-HS11	19773	19,22,25,29,38,44,51,64	0,52	—	1/40

(RU) НАБОР ПИЛ КОЛЬЦЕВЫХ БИМЕТАЛЛИЧЕСКИХ
 (EN) THE ANNULAR SET OF BLADES BIMETAL
 (PL) ZESTAW PIŁ PIERŚCIENIOWYCH BIMETALICZNE

NEW

9 PCS



HSS

Артикул Item	Код №	∅,mm	KG	—	1/10
F-BHS09	19772	19, 22, 29, 38, 44, 57	1,6	—	1/10

(RU) НАБОР ПИЛ КОЛЬЦЕВЫХ БИМЕТАЛЛИЧЕСКИХ
 (EN) THE ANNULAR SET OF BLADES BIMETAL
 (PL) ZESTAW PIŁ PIERŚCIENIOWYCH BIMETALICZNE

NEW

13 PCS



HSS

Артикул Item	Код №	∅,mm	KG	—	1/10
F-BHS13	19771	29, 35, 38, 44, 51, 57, 64	1,07	—	1/10



Из всего разнообразия оборудования, инструмента, приспособлений для ремонта и обслуживания различных механизмов, автомобилей и другой техники, нельзя обойти стороной и не уделить должного внимания вспомогательному инструменту. При выполнении ремонтных, разборно-сборочных, слесарных, сварочных работ, приходится сталкиваться с разнообразными операциями, выполнение которых без наличия вспомогательного инструмента практически невозможно.

На протяжении всей деятельности нашей компании мы собирали и анализировали спрос потребителей в этом направлении. В результате кропотливой работы, рады предложить Вашему вниманию, уважаемый покупатель, широкий ассортимент вспомогательного инструмента, для использования как любителями, так профессиональными специалистами.

К вспомогательному инструменту мы отнесли:

- Молотки и кувалды;
 - Щетки по металлу и для уборки технических помещений;
 - Магниты (держатели, смотровые зеркала и т.п.);
 - Крючки для демонтажа РТИ;
 - Лампы-переноски светодиодные, налобные фонарики, лампы самозажимные для освещения моторного отсека и салона автомобиля;
 - Дыроколы ручные;
 - Захват ручной гибкий "Pick Up";
 - Стеклодомкраты (одинарные, двойные, тройные);
- Это конечно малая часть всего вспомогательного инструмента существующего на сегодняшний момент. Его разнообразие постоянно пополняется и мы в свою очередь будем идти в ногу с техническими новинками, и пополнять наш ассортимент.
Работаем с Вами, работаем для Вас.

Among all the variety of equipment, tools, devices for repair and maintenance of different mechanisms, vehicles and other machinery, one cannot but mention accessory tools. When performing repair, dis/assembly, locksmith's, welding operations, one comes across various operations, which performance is practically impossible without accessory tools. Throughout the business life of our Company, we have collected and analyzed the consumer demand in this line. Dear Customer, as a result of thorough work, we are happy to introduce for your consideration a wide assortment of accessory tools for usage both by amateurs and professional specialists. We have included as follows into the accessory tools' list:

- Hammers and club hammers;
- Brushes for metal surfaces and for cleaning technical premises;
- Magnets (holders, viewing mirrors etc.);
- Hooks for dismantling general mechanical rubber goods;
- Light-diode trouble lamps, forehead flashlights, self-clamping lamps for illumination of engine and passenger compartments;
- Hand perforators;
- Hand flexible pick up tools;
- Glass jacks (ordinary, double, triple)



МОЛОТОК

КУВАЛДА

МОЛОТОК-ГВОЗДОДЕР

НАБОР КРЮЧКОВ ДЛЯ ДЕМОНТАЖА

УПЛОТНИТЕЛЬНЫХ КОЛЕЦ И САЛЬНИКОВ

ЗЕРКАЛО СМОТРОВОЕ ТЕЛЕСКОПИЧЕСКОЕ

ЗАХВАТ РУЧНОЙ ГИБКИЙ

МАГНИТ ТЕЛЕСКОПИЧЕСКИЙ / ГИБКИЙ

ЛОТОК МАГНИТНЫЙ

НАКИДКА ЗАЩИТНАЯ МАГНИТНАЯ НА КРЫЛО АВТОМОБИЛЯ

ПИНЦЕТ ПРЯМОЙ / ИЗОГНУТЫЙ

НОЖ КАНЦЕЛЯРСКИЙ / УНИВЕРСАЛЬНЫЙ

НОЖНИЦЫ ТЕХНИЧЕСКИЕ

ДЫРОКОЛ РУЧНОЙ

НАБОР ПРОБОЙНИКОВ

НАБОР ШПАТЕЛЕЙ ПЛАСТИКОВЫХ

СТЕКЛОДОМКРАТ 1-2-3-4-Х ЗАЖИМНОЙ

ФОНАРЬ СВЕТОДИОДНЫЙ

ЛАМПА СВЕТОДИОДНАЯ АККУМУЛЯТОРНАЯ

ГОРЕЛКА ГАЗОВАЯ

ПАЯЛЬНИК ГАЗОВЫЙ

ЛАМПА ПАЯЛЬНАЯ БЕНЗИНОВАЯ

ЩЕТКА ДЛЯ УБОРКИ

RU РУКОЯТКА С УНИВЕРСАЛЬНЫМ ЗАХВАТОМ БОЛТОВ И ГАЕК
EN HANDLE WITH UNIVERSAL BOLTS AND NUTS GRIP
PL POKRĘTŁO ŁAMANE



Артикул Item	Код №	Размер Size (mm)	L(mm)	KG	Box	Tray
F-30381	16835	4-15	210	0,229	—	—

RU РУКОЯТКА С УНИВЕРСАЛЬНЫМ ЗАХВАТОМ БОЛТОВ И ГАЕК
EN HANDLE WITH UNIVERSAL BOLTS AND NUTS GRIP
PL POKRĘTŁO ŁAMANE



С ПОДСВЕТКОЙ/WITH LIGHTING 4 LED

Артикул Item	Код №	Размер Size (mm)	L(mm)	KG	Box	Tray
F-30382	16836	4-15	220	0,238	—	—

RU ГОЛОВКА ТОРЦЕВАЯ УНИВЕРСАЛЬНАЯ
EN UNIVERSAL HEAD FACE
PL GŁOWICA POMIAROWA UNIWERSALNA

NEW



3/8"

Артикул Item	Код №	Размер Size (mm)	KG	Box	Tray
F-0002	19545	7-19	0,156	—	1/100

RU ГОЛОВКА ТРЕЩОТЧНАЯ РЕВЕРСИВНАЯ УНИВЕРСАЛЬНАЯ
EN UNIVERSAL RATCHET REVERSIBLE HEAD
PL UNIWERSALNA ODWRACALNA GŁOWICA ZAPADKOWA

NEW



Артикул Item	Код №	Размер Size (mm)	KG	Box	Tray
F-0001	19544	7-19	0,266	—	1/50

RU КЛЮЧ ТОРЦЕВОЙ ТРЕЩОТЧНЫЙ МНОГОФУНКЦИОНАЛЬНЫЙ
EN MULTIFUNCTIONAL RATCHET KEY
PL KLUCZEM JEST WIELOFUNKCYJNE URZĄDZENIE ZAPADKOWE

NEW



Артикул Item	Код №	Размер Size (mm)	KG	Box	Tray
F-802334U	18631	6-24	0,6	—	1/20

RU КОМПЛЕКТ ИНСТРУМЕНТОВ КАРМАННЫЙ
EN POCKET TOOLS SET
PL ZESTAW NARZĘDZI KIESZONKOWYCH

NEW



10в1
"Multitool"

Артикул Item	Код №	KG	Box	Tray
F-616G	18064	0,306	—	1/36

RU МОЛОТОК БЕЗЫНЕРЦИОННЫЙ
EN DEAD BLOW Mallet
PL MŁOTEK BEZODRZUTOWY

DE RUCKSCHLAGSFREIER SCHONHAMME
FR MAILLET SANS RECOIL
ES MARTILLO SIN REACCION



С ПРОРЕЗИНЕННОЙ РУКОЯТКОЙ/ RUBBERIZED HANDLE

Артикул Item	Код №	Вес / Weight, g	KG	Box	Tray
F-616260	16698	260	0,578	—	—
F-616400	16699	400	0,650	—	—
F-616580	16700	580	0,875	—	—
F-616810	16701	810	1,075	—	—

RU МОЛОТОК С КРУГЛЫМ БОЙКОМ
EN BALL PEIN HAMMER
PL MŁOTEK BŁACHARSKI

DE AUSBEULHAMMER
FR MARTEAU À PANNE RONDE
ES MARTILLO DE HOJALATERO



С ДЕРЕВЯННОЙ РУКОЯТКОЙ/ WITH WOODEN HANDLE

Артикул Item	Код №	Вес / Weight, g	L(mm)	KG	Box	Tray
616B08	12 879	226	295	0,455	298	1/24
616B12	12 880	340	325	0,535	298	1/24

RU КУВАЛДА
EN SLEDGEHAMMER
PL MŁOT DWURĘCZNY



С ФИБЕРГЛАСОВОЙ РУКОЯТКОЙ/WITH FIBERGLASS HANDLE

Артикул Item	Код №	Вес / Weight, g	L(mm)	KG	Box	Tray
616S800	12 886	800	245	1,1	298	1/12
616S1000	12 887	1000	250	1,35	498	1/24
616S1500	12 888	1500	285	1,91	297	1/12
616S2000	12 889	2000	285	2,65	297	1/12

RU МОЛОТОК-ГВОЗДОДЕР
EN CLAW HAMMER
PL MŁOTEK SZEWSKI

DE SCHUSTERHAMMER
FR MARTEAU DE CORDONNIER
ES MARTILLO SACADOR



С ФИБЕРГЛАСОВОЙ РУКОЯТКОЙ/WITH FIBERGLASS HANDLE

Артикул Item	Код №	Вес / Weight, g	L(mm)	KG	Box	Tray
616C08	12 890	226	280	0,48	298	1/12
616C12	12 891	340	295	0,605	298	1/12
616C16	12 892	453	330	0,77	298	1/12



МОНТИРОВКА-ГВОЗДОДЕР



Артикул Item	Код №	Размер Size (mm)	KG		
F-904W18600	16376	18x600	—	—	—
F-904W20750	16378	20x750	—	—	—
F-904W201000	16377	20x1000	—	—	—

МОНТИРОВКА-ГВОЗДОДЕР

NEW



Артикул Item	Код №	Размер Size (mm)	KG		
F-750600U	19049	600	1,2	—	1/15
F-750750U	19050	750	1,382	—	1/15
F-750900U	19051	900	1,652	—	1/10

НАБОР КРЮЧКОВ ДЛЯ ДЕМОНТАЖА УПЛОТНИТЕЛЬНЫХ КОЛЕЦ И САЛЬНИКОВ
SET OF HOOKS FOR DISASSEMBLING THE O-RINGS AND SEALS
ZESTAW Haczyków do demontażu pierścieni uszczelniających i uszczeltek



2 PCS

Артикул Item	Код №	L(mm)	KG		
F-04C1027	15147	210	—	—	—

НАБОР КРЮЧКОВ ДЛЯ ДЕМОНТАЖА УПЛОТНИТЕЛЬНЫХ КОЛЕЦ И САЛЬНИКОВ
SET OF HOOKS FOR DISASSEMBLING THE O-RINGS AND SEALS
ZESTAW Haczyków do demontażu pierścieni uszczelniających i uszczeltek

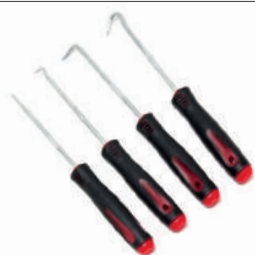

4 PCS

Артикул Item	Код №	KG		
F-904U4	18142	0,219	—	1/48

НАБОР КРЮЧКОВ ДЛЯ ДЕМОНТАЖА УПЛОТНИТЕЛЬНЫХ КОЛЕЦ И САЛЬНИКОВ
SET OF HOOKS FOR DISASSEMBLING THE O-RINGS AND SEALS
ZESTAW Haczyków do demontażu pierścieni uszczelniających i uszczeltek



4 PCS

Артикул Item	Код №	L(mm)	KG		
F-01212	15498	265	—	—	—

НАБОР ИНСТРУМЕНТОВ ДЛЯ ДЕМОНТАЖА УПЛОТНИТЕЛЬНЫХ КОЛЕЦ И САЛЬНИКОВ
SET TOOLS FOR DISMANTLING THE SEALING RINGS AND SEALS
ZESTAW NARZĘDZI DO DEMONTAŻU PIERŚCIENI USZCZELNIAJĄCYCH I USZCZELTEK

NEW



8 PCS

Артикул Item	Код №	KG		
F-909U1B	19135	0,325	—	1/40

НАБОР ИНСТРУМЕНТОВ ДЛЯ ДЕМОНТАЖА УПЛОТНИТЕЛЬНЫХ КОЛЕЦ И САЛЬНИКОВ
SET TOOLS FOR DISMANTLING THE SEALING RINGS AND SEALS
ZESTAW NARZĘDZI DO DEMONTAŻU PIERŚCIENI USZCZELNIAJĄCYCH I USZCZELTEK

NEW



9 PCS

Артикул Item	Код №	L(mm)	KG		
F-909U1A	18185	160, 260	0,835	—	1/24

НАБОР ИНСТРУМЕНТОВ ДЛЯ ДЕМОНТАЖА УПЛОТНИТЕЛЬНЫХ КОЛЕЦ И САЛЬНИКОВ
SET TOOLS FOR DISMANTLING THE SEALING RINGS AND SEALS
ZESTAW NARZĘDZI DO DEMONTAŻU PIERŚCIENI USZCZELNIAJĄCYCH I USZCZELTEK



12 PCS

Артикул Item	Код №	Размер Size	KG		
F-01211	15497	SL2,5x75-SL2,5x75mm PH.0-PH.1x75mm T7-T8-T9-T10x75mm Крючки 3pcs x75 mm	—	—	—

НАБОР КРЮЧКОВ ДЛЯ ДЕМОНТАЖА УПЛОТНИТЕЛЬНЫХ КОЛЕЦ И САЛЬНИКОВ
SET OF HOOKS FOR DISASSEMBLING THE O-RINGS AND SEALS
ZESTAW Haczyków do demontażu pierścieni uszczelniających i uszczeltek



6 PCS

Артикул Item	Код №	KG		
F-04A1023	17470	—	—	—

НАБОР ИНСТРУМЕНТОВ ДЛЯ ДЕМОНТАЖА УПЛОТНИТЕЛЬНЫХ КОЛЕЦ И САЛЬНИКОВ
SET TOOLS FOR DISMANTLING THE SEALING RINGS AND SEALS
ZESTAW NARZĘDZI DO DEMONTAŻU PIERŚCIENI USZCZELNIAJĄCYCH I USZCZELTEK



20 PCS

Артикул Item	Код №	KG		
F-920G1D	26442	4,175	—	1/2

(RU) НАБОР ИНСТРУМЕНТОВ ДЛЯ ДЕМОНТАЖА УПЛОТНИТЕЛЬНЫХ КОЛЕЦ И САЛЬНИКОВ
(EN) SET TOOLS FOR DISMANTLING THE SEALING RINGS AND SEALS
(PL) ZESTAW NARZĘDZI DO DEMONTAŻU PIERSIENI USZCZELNIAJĄCYCH I USZCZELK

22 PCS



Артикул Item: **F-04A1021**
Код №: **16928**
Icons: KG, box, cube

(RU) НАБОР ИНСТРУМЕНТОВ ДЛЯ ДЕМОНТАЖА УПЛОТНИТЕЛЬНЫХ КОЛЕЦ И САЛЬНИКОВ
(EN) SET TOOLS FOR DISMANTLING THE SEALING RINGS AND SEALS
(PL) ZESTAW NARZĘDZI DO DEMONTAŻU PIERSIENI USZCZELNIAJĄCYCH I USZCZELK

27 PCS



Артикул Item: **F-04A1022**
Код №: **16000**
Icons: KG, box, cube

(RU) ЗЕРКАЛО СМОТРОВОЕ ТЕЛЕКОПИЧЕСКОЕ (DE) TELESKOP INSPEKTIONSSPIEGEL
(EN) RECTANGULAR TELESCOPIC INSPECTION MIRROR (FR) MIROIR D'INSPECTION
(PL) LUSTERKO INSPEKCYJNE (ES) ESPEJO RECTANGULAR TELESCOPICO DE INSPECCION



Артикул Item: **617B**
Код №: **9813**
Ø (mm): **31**
L (mm): **180-528**
Icons: KG, box, cube

(RU) ЗЕРКАЛО СМОТРОВОЕ ТЕЛЕКОПИЧЕСКОЕ (DE) TELESKOP INSPEKTIONSSPIEGEL
(EN) RECTANGULAR TELESCOPIC INSPECTION MIRROR (FR) MIROIR D'INSPECTION
(PL) LUSTERKO INSPEKCYJNE (ES) ESPEJO RECTANGULAR TELESCOPICO DE INSPECCION



CR-V

Артикул Item: **F-617R**
Код №: **17588**
Ø (mm): **31**
L (mm): **170-488**
Icons: KG, box, cube

(RU) ЗЕРКАЛО СМОТРОВОЕ ТЕЛЕКОПИЧЕСКОЕ (DE) TELESKOP INSPEKTIONSSPIEGEL
(EN) RECTANGULAR TELESCOPIC INSPECTION MIRROR (FR) MIROIR D'INSPECTION
(PL) LUSTERKO INSPEKCYJNE (ES) ESPEJO RECTANGULAR TELESCOPICO DE INSPECCION



С МАГНИТОМ / MAGNET

Артикул Item: **F-617M**
Код №: **17581**
Ø (mm): **31**
L (mm): **190-810**
Подъемный вес Hoisting weight, g: **450**
Icons: KG, box, cube

(RU) ЗЕРКАЛО СМОТРОВОЕ ТЕЛЕКОПИЧЕСКОЕ (DE) TELESKOP INSPEKTIONSSPIEGEL
(EN) RECTANGULAR TELESCOPIC INSPECTION MIRROR (FR) MIROIR D'INSPECTION
(PL) LUSTERKO INSPEKCYJNE

(DE) TELESKOP INSPEKTIONSSPIEGEL (FR) MIROIR D'INSPECTION (ES) ESPEJO RECTANGULAR TELESCOPICO DE INSPECCION



МАГНИТ / MAGNET ИГЛА / NEEDLE

Артикул Item: **617**
Код №: **9811**
Ø (mm): **37**
L (mm): **230-720**
Icons: KG, box, cube

(RU) ЗЕРКАЛО СМОТРОВОЕ ТЕЛЕКОПИЧЕСКОЕ (DE) TELESKOP INSPEKTIONSSPIEGEL
(EN) RECTANGULAR TELESCOPIC INSPECTION MIRROR (FR) MIROIR D'INSPECTION
(PL) LUSTERKO INSPEKCYJNE



Артикул Item: **617C**
Код №: **9814**
Размер Size (mm): **25x30**
L (mm): **200-550**
Icons: KG, box, cube

(RU) ЗЕРКАЛО СМОТРОВОЕ (EN) VIEWING MIRROR (PL) PRZEGLĄDANIE LUSTEREK



Артикул Item: **617XL**
Код №: **9843**
Ø (mm): **50**
L (mm): **560**
Icons: KG, box, cube

(RU) ЗЕРКАЛО СМОТРОВОЕ ТЕЛЕКОПИЧЕСКОЕ (DE) TELESKOP INSPEKTIONSSPIEGEL
(EN) RECTANGULAR TELESCOPIC INSPECTION MIRROR (FR) MIROIR D'INSPECTION
(PL) LUSTERKO INSPEKCYJNE



Артикул Item: **F-61703R**
Код №: **17576**
Размер Size (mm): **50x90**
L (mm): **202-964**
Icons: KG, box, cube

(RU) ЗЕРКАЛО СМОТРОВОЕ ТЕЛЕКОПИЧЕСКОЕ (DE) TELESKOP INSPEKTIONSSPIEGEL
(EN) RECTANGULAR TELESCOPIC INSPECTION MIRROR (FR) MIROIR D'INSPECTION
(PL) LUSTERKO INSPEKCYJNE



С ПОДСВЕТКОЙ / WITH BACKLIGHT 2LED

Артикул Item: **F-617RL2**
Код №: **17589**
Размер Size (mm): **50x90**
L (mm): **285-876**
Icons: KG, box, cube



RU ЗАХВАТ РУЧНОЙ ГИБКИЙ "PICK UP"
EN FLEXIBLE HAND GRIPPER
PL CHWYTAK RĘCZNY GIĘTKI "PICK UP"



Артикул Item	Код №	L(mm)	Подъемный вес Hoisting weight, g	KG		
F-88901	17600	600	450	—	—	—

RU ЗАХВАТ РУЧНОЙ ГИБКИЙ "PICK UP"
EN FLEXIBLE HAND GRIPPER
PL CHWYTAK RĘCZNY GIĘTKI "PICK UP"



Артикул Item	Код №	L(mm)	Подъемный вес Hoisting weight, g	KG		
F-88901P	17603	600	450	—	—	—

RU ЗАХВАТ РУЧНОЙ ГИБКИЙ "PICK UP"
EN FLEXIBLE HAND GRIPPER
PL CHWYTAK RĘCZNY GIĘTKI "PICK UP"



С МАГНИТОМ / MAGNET

Артикул Item	Код №	L(mm)	Подъемный вес Hoisting weight, kg	KG		
F-88901M	17602	600	2,27	—	—	—

RU ЗАХВАТ РУЧНОЙ ГИБКИЙ "PICK UP"
EN FLEXIBLE HAND GRIPPER
PL CHWYTAK RĘCZNY GIĘTKI "PICK UP"



С МАГНИТОМ И ПОДСВЕТКОЙ

Артикул Item	Код №	L(mm)	Подъемный вес Hoisting weight, kg	KG		
F-88901L	17601	600	2,27	—	—	—

RU ЗАХВАТ РУЧНОЙ ГИБКИЙ "PICK UP"
EN FLEXIBLE HAND GRIPPER
PL CHWYTAK RĘCZNY GIĘTKI "PICK UP"



С МАГНИТОМ И ПОДСВЕТКОЙ

Артикул Item	Код №	L(mm)	Подъемный вес Hoisting weight, kg	KG		
F-01X0020	15676	620	2	—	—	—

RU НАСАДКА-МАГНИТ
EN NOZZLE MAGNET
PL MAGNES DYSZY

NEW



1/4"

Артикул Item	Код №	KG		
F-81225	25902	0,017	—	1/1000

RU МАГНИТ ТЕЛЕСКОПИЧЕСКИЙ
EN TELESCOPIC MAGNETIC PICK UP TOOL
PL CHWYTAK TELESKOPOWY Z MAGNESEM

DE TELESKOP MAGNET HEBER
FR CAPTEUR MAGNETIQUE TELESCOPIQUE
ES HERRAMIENTA LEVANTADORA MAGNETICA, TELESCOPICA



Артикул Item	Код №	L(mm)	Подъемный вес Hoisting weight, g	KG		
617D	9815	127-635	500	0,045	116	1/200

RU МАГНИТ ТЕЛЕСКОПИЧЕСКИЙ
EN TELESCOPIC MAGNETIC PICK UP TOOL
PL CHWYTAK TELESKOPOWY Z MAGNESEM

DE TELESKOP MAGNET HEBER
FR CAPTEUR MAGNETIQUE TELESCOPIQUE
ES HERRAMIENTA LEVANTADORA MAGNETICA, TELESCOPICA

NEW



Артикул Item	Код №	L(mm)	Подъемный вес Hoisting weight, g	KG		
F-617	15960	127-635	500	0,045	—	1/288

RU МАГНИТ ТЕЛЕСКОПИЧЕСКИЙ
EN TELESCOPIC MAGNETIC PICK UP TOOL
PL CHWYTAK TELESKOPOWY Z MAGNESEM

DE TELESKOP MAGNET HEBER
FR CAPTEUR MAGNETIQUE TELESCOPIQUE
ES HERRAMIENTA LEVANTADORA MAGNETICA, TELESCOPICA



Артикул Item	Код №	L(mm)	Подъемный вес Hoisting weight, g	KG		
F-617P05	17583	126-630	500	—	—	—

(RU) МАГНИТ ТЕЛЕСКОПИЧЕСКИЙ
 (EN) TELESCOPIC MAGNETIC PICK UP TOOL
 (PL) CHWYТАK TELESKOPOWY Z MAGNESEM
 (DE) TELESKOP MAGNET HEBER
 (FR) CAPTEUR MAGNETIQUE TELESCOPIQUE
 (ES) HERRAMIENTA LEVANTADORA MAGNETICA, TELESCOPICA



Артикул Item	Код №	L(mm)	Подъемный вес Hoisting weight, kg	KG	Box	Tray
F-617PT	17586	126-550	1,6	—	—	—

(RU) МАГНИТ ТЕЛЕСКОПИЧЕСКИЙ
 (EN) TELESCOPIC MAGNETIC PICK UP TOOL
 (PL) CHWYТАK TELESKOPOWY Z MAGNESEM
 (DE) TELESKOP MAGNET HEBER
 (FR) CAPTEUR MAGNETIQUE TELESCOPIQUE
 (ES) HERRAMIENTA LEVANTADORA MAGNETICA, TELESCOPICA



Артикул Item	Код №	L(mm)	Подъемный вес Hoisting weight, kg	KG	Box	Tray
F-617P2	17584	162-860	2,27	—	—	—

(RU) МАГНИТ ТЕЛЕСКОПИЧЕСКИЙ
 (EN) TELESCOPIC MAGNETIC PICK UP TOOL
 (PL) CHWYТАK TELESKOPOWY Z MAGNESEM
 (DE) TELESKOP MAGNET HEBER
 (FR) CAPTEUR MAGNETIQUE TELESCOPIQUE
 (ES) HERRAMIENTA LEVANTADORA MAGNETICA, TELESCOPICA



Артикул Item	Код №	L(mm)	Подъемный вес Hoisting weight, kg	KG	Box	Tray
F-617E7	17578	180-770	7,26	—	—	—

(RU) МАГНИТ ТЕЛЕСКОПИЧЕСКИЙ С ГИБКИМ НАКОНЕЧНИКОМ
 (EN) TELESCOPIC MAGNETIC PICK UP TOOL
 (PL) CHWYТАK TELESKOPOWY Z MAGNESEM
 (DE) TELESKOP MAGNET HEBER
 (FR) CAPTEUR MAGNETIQUE TELESCOPIQUE
 (ES) HERRAMIENTA LEVANTADORA MAGNETICA



Артикул Item	Код №	L(mm)	Подъемный вес Hoisting weight, kg	KG	Box	Tray
F-617F	17579	133-594	2,3	—	—	—

(RU) МАГНИТ ТЕЛЕСКОПИЧЕСКИЙ С ШАРНИРОМ
 (EN) TELESCOPIC MAGNETIC PICK UP TOOL
 (PL) CHWYТАK TELESKOPOWY Z MAGNESEM
 (DE) TELESKOP MAGNET HEBER
 (FR) CAPTEUR MAGNETIQUE TELESCOPIQUE
 (ES) HERRAMIENTA LEVANTADORA MAGNETICA, TELESCOPICA



Артикул Item	Код №	L(mm)	Подъемный вес Hoisting weight, g	KG	Box	Tray
F-617H	17580	173-590	450	—	—	—

(RU) МАГНИТ ТЕЛЕСКОПИЧЕСКИЙ С ПОДСВЕТКОЙ
 (EN) TELESCOPIC MAGNETIC PICK UP TOOL
 (PL) CHWYТАK TELESKOPOWY Z MAGNESEM
 (DE) TELESKOP MAGNET HEBER
 (FR) CAPTEUR MAGNETIQUE TELESCOPIQUE
 (ES) HERRAMIENTA LEVANTADORA MAGNETICA, TELESCOPICA



Артикул Item	Код №	L(mm)	Подъемный вес Hoisting weight, kg	KG	Box	Tray
F-617PL1	17585	190-810	2,27	—	—	—

(RU) МАГНИТ ТЕЛЕСКОПИЧЕСКИЙ "РУКА"
 (EN) TELESCOPIC MAGNETIC PICK UP TOOL
 (PL) CHWYТАK TELESKOPOWY Z MAGNESEM
 (DE) TELESKOP MAGNET HEBER
 (FR) CAPTEUR MAGNETIQUE TELESCOPIQUE
 (ES) HERRAMIENTA LEVANTADORA MAGNETICA, TELESCOPICA



Артикул Item	Код №	L(mm)	Подъемный вес Hoisting weight, kg	KG	Box	Tray
F-11523	16838	210-690	0,072	—	—	—

(RU) ЗАПЕЛ-СБОРЩИК ТИПА "РУКА" ТЕЛЕСКОПИЧЕСКИЙ
 (EN) TELESCOPIC RAKE HOOK
 (PL) CHWYТАK TELESKOPOWY



Артикул Item	Код №	L(mm)	Подъемный вес Hoisting weight, g	KG	Box	Tray
F-617Q	17587	163-503	—	—	—	—

(RU) МАГНИТ ГИБКИЙ
 (EN) FLEXIBLE MAGNETIC PICK UP TOOL
 (PL) ELASTYCZNY UCHWYT MAGNETYCZNY
 (DE) ELASTISCHE MAGNETHA LTERUNG
 (FR) CAPTEUR MAGNETIQUE
 (ES) MANGO MAGNETICO FLEXIBLE



Артикул Item	Код №	L(mm)	Подъемный вес Hoisting weight, g	KG	Box	Tray
F-617MW	17582	610	680	—	—	—

(RU) МАГНИТ ГИБКИЙ
 (EN) FLEXIBLE MAGNETIC PICK UP TOOL
 (PL) ELASTYCZNY UCHWYT MAGNETYCZNY
 (DE) ELASTISCHE MAGNETHA LTERUNG
 (FR) CAPTEUR MAGNETIQUE
 (ES) MANGO MAGNETICO FLEXIBLE



Артикул Item	Код №	Подъемный вес Hoisting weight, g	KG	Box	Tray
61702	9812	600	0,145	—	1/50



RU МАГНИТ ГИБКИЙ
EN FLEXIBLE MAGNETIC PICK UP TOOL
PL ELASTYCZNY UCHWYT MAGNETYCZNY

DE ELASTISCHE MAGNETHALTERUNG
FR CAPTEUR MAGNETIQUE
ES MANGO MAGNETICO FLEXIBLE



Артикул Item	Код №	Подъемный вес Hoisting weight, kg	KG	mm	mm
F-61701	8818	1,6	0,2	—	1/50

RU НАБОР ПРИСПОСОБЛЕНИЙ
EN TELESCOPIC MAGNETIC PICK UP TOOL
PL CHWYTAK TELESKOPOWY Z MAGNESEM

DE TELESKOP MAGNET HEBER
FR CAPTEUR MAGNETIQUE TELESCOPIQUE
ES HERRAMIENTA LEVANTADORA MAGNETICA, TELESCOPICA



Артикул Item	Код №	L(mm)	Подъемный вес Hoisting weight, kg	mm	KG	mm
F-617A2	17577	160-850	22,7	50	—	—

RU НАБОР ПРИСПОСОБЛЕНИЙ
EN TELESCOPIC PICK UP AND MIRROR SET
PL ZESTAW INSPEKCYJNY: LUSTERKO + CHWYTAK

DE INSPEKTIONSSATZ: SPIEGEL + GREIFER
FR KIT MIROIR + GRAPPIN
ES JUEGO DE INSPECCION: ESPEJO+ CUCHARA DE MORDAZAS



Артикул Item	Код №	Захват гибкий Clamp flexible, mm	mm	mm	KG	mm
F-04J1079	15146	600	200-550	145-680	—	—

RU НАБОР ПРИСПОСОБЛЕНИЙ
EN TELESCOPIC PICK UP AND MIRROR SET
PL ZESTAW INSPEKCYJNY: LUSTERKO + CHWYTAK

DE INSPEKTIONSSATZ: SPIEGEL + GREIFER
FR KIT MIROIR + GRAPPIN
ES JUEGO DE INSPECCION: ESPEJO+ CUCHARA DE MORDAZAS



Артикул Item	Код №	mm	mm	KG	mm
F-04J1076	15144	245-865	190-810	—	—

RU НАБОР МАГНИТОВ КЕРАМИЧЕСКИХ
EN CERAMIC MAGNETS SET
PL ZESTAW MAGNESOW CERAMICZNYCH



Артикул Item	Код №	mm	mm	KG	mm
F-1155913	17567	13	4,8	—	—

RU БРАСЛЕТ-ДЕРЖАТЕЛЬ МАГНИТНЫЙ ДЛЯ МЕТИЗОВ
EN BRANSOLETKA MAGNETYCZNA W BLISTRZ



Артикул Item	Код №	KG	mm	mm
F-88001Q	17597	—	—	—

RU СБОРЩИК-ИСКАТЕЛЬ МАГНИТНЫЙ
EN MAGNETIC PICK UP TOOL
PL CHWYTAK Z MAGNESEM

DE CAPTEUR MAGNETIQUE
FR MAGNET HEBER
ES CAPTEUR MAGNETIQUE



Артикул Item	Код №	Подъемный вес Hoisting weight, kg	mm	L(mm)	KG	mm
F-88014	17598	22,7	80	950	—	—

RU СБОРЩИК-ИСКАТЕЛЬ МАГНИТНЫЙ ТЕЛЕСКОПИЧЕСКИЙ
EN TELESCOPIC MAGNETIC PICK UP TOOL
PL CHWYTAK TELESKOPOWY Z MAGNESEM

DE TELESKOP MAGNET HEBER
FR CAPTEUR MAGNETIQUE TELESCOPIQUE
ES HERRAMIENTA LEVANTADORA MAGNETICA



Артикул Item	Код №	Подъемный вес Hoisting weight, kg	mm	L(mm)	KG	mm
F-88015	17599	22,7	80	600-980	—	—

RU ЛОТОК МАГНИТНЫЙ ПЛАСТИКОВЫЙ
EN MAGNETIC PARTS TRAY
PL MISKA MAGNETYCZNA

DE MAGNETSCHALE
FR BOL MAGNETIQUE
ES BANDEJA DE ACCESORIOS MAGNETICA



Артикул Item	Код №	mm	KG	mm	mm
F-01761	5756	150	0,4	490	1/36

RU ЛОТОК МАГНИТНЫЙ ИЗ НЕРЖАВЕЮЩЕЙ СТАЛИ
EN MAGNETIC PARTS TRAY
PL MISKA MAGNETYCZNA

DE MAGNETSCHALE
FR BOL MAGNETIQUE
ES BANDEJA DE ACCESORIOS MAGNETICA



Артикул Item	Код №	mm	KG	mm	mm
F-01762	5785	75	0,08	479	1/100
F-01765	5774	150	0,35	968	1/40

RU ЛОТОК МАГНИТНЫЙ ИЗ НЕРЖАВЕЮЩЕЙ СТАЛИ
EN MAGNETIC PARTS TRAY
PL MISKA MAGNETYCZNA

DE MAGNETSCHALE
FR BOL MAGNETIQUE
ES BANDEJA DE ACCESORIOS MAGNETICA



Артикул Item	Код №	Размер Size (mm)	KG	Box	Tray
F-01767	5 764	240x140	0,75	493	1/24
F-01768	5 772	360x160	1,125	285	1/12
F-01769	5 773	295x270	1,467	293	1/12

RU НАБОР МАГНИТНЫХ АКСЕССУАРОВ
EN KOMPLET AKCESORIÓW MAGNETYCZNYCH
PL

460 mmx2 pcs
240x140 mm
Ø150 mm
+



5 PCS

Артикул Item	Код №	KG	Box	Tray
F-01766	5890	5,12	487	1/2

RU НАБОР МАГНИТНЫХ ДЕРЖАТЕЛЕЙ "ПЛАНКА"
EN MAGNETIC HOLDERS SET "STRAP"
PL ZESTAW UCHWYTÓW MAGNETYCZNYCH "LISTEWKA"



3 PCS

Артикул Item	Код №	L(mm)	KG	Box	Tray
F-01771	5899	200-300-460	1,583	272	1/12

RU НАБОР МАГНИТНЫХ ЛОТКОВ
EN ZESTAW TAC MAGNETYCZNYCH
PL

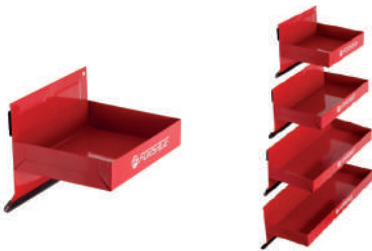

4 PCS

Артикул Item	Код №	Размер модулей Size module, mm	KG	Box	Tray
F-01770	5866	110x150-110x210-110x270-110x310	3,25	290	1/4

RU НАКИДКА ЗАЩИТНАЯ МАГНИТНАЯ НА КРЫЛО АВТОМОБИЛЯ
EN MAGNETIC FENDER COVER W/O POCKETS
PL POKRYWA OCHRONNA MAGNETYCZNA NA SKRZYDŁO



Артикул Item	Код №	Размер Size (mm)	KG	Box	Tray
F-04508-S	15158	590x790	—	—	—

RU НАКИДКА ЗАЩИТНАЯ МАГНИТНАЯ НА КРЫЛО АВТОМОБИЛЯ
EN MAGNETIC FENDER COVER W/O POCKETS
PL POKRYWA OCHRONNA MAGNETYCZNA NA SKRZYDŁO

NEW



Артикул Item	Код №	Размер Size (mm)	KG	Box	Tray
F-88802A	26426	1000x630	0,63	—	1/25

RU КОВРИК ДЛЯ РЕМОНТА АВТОМОБИЛЯ УНИВЕРСАЛЬНЫЙ
EN UNIVERSAL CAR REPAIR MAT
PL MATA DO NAPRAWY SAMOCHODU UNIWERSALNY

NEW



Артикул Item	Код №	Размер Size (mm)	KG	Box	Tray
TRL8002-1	26787	950x500x25	0,44	—	1/10

RU ПИНЦЕТ ПРЯМОЙ
EN STRAIGHT TWEEZERS
PL BEZPOŚREDNI PESETA

NEW



Артикул Item	Код №	L(mm)	KG	Box	Tray
F-6941110	19529	125	0,024	—	1/1200

RU ПИНЦЕТ ПРЯМОЙ АНТИМАГНИТНЫЙ
EN STRAIGHT ANTI-MAGNETIC TWEEZERS
PL PESETA BEZPOŚREDNI ANTY-MAGNETYCZNEGO

NEW



Артикул Item	Код №	L(mm)	KG	Box	Tray
F-6491140	26198	140	0,022	—	1/500

RU ПИНЦЕТ ИЗОГНУТЫЙ
EN CURVED TWEEZERS
PL PESETA ZAKRZYWIIONA

NEW



Артикул Item	Код №	L(mm)	KG	Box	Tray
F-6943110	19530	125	0,026	—	1/1200



(RU) ПИНЦЕТ ИЗОГНУТЫЙ АНТИМАГНИТНЫЙ
(EN) ANTI-MAGNETIC CURVED TWEEZERS
(PL) PESETA ZAKRZYWIWONA ANTY-MAGNETYCZNEGO

NEW

STEEL 302
HRC40

Артикул Item	Код №	L(mm)	KG	mm	mm
F-6493125	26199	115	0,022	—	1/1000

(RU) НОЖ КАНЦЕЛЯРСКИЙ
(EN) OFFICE KNIFE
(PL) NOŻ BIUROWY

NEW



Артикул Item	Код №	KG	mm	mm
F-5055P5	19699	0,036	—	1/288

(RU) НОЖ КАНЦЕЛЯРСКИЙ
(EN) OFFICE KNIFE
(PL) NOŻ BIUROWY

NEW



3 СМЕННЫХ ЛЕЗВИЯ (18mm)

Артикул Item	Код №	KG	mm	mm
F-5055P4	19695	0,138	—	1/118

(RU) НАБОР ЛЕЗВИЙ СМЕННЫХ
(EN) INTERCHANGEABLE BLADE SET
(PL) ZESTAW WYMIENNYCH OSTRZY

NEW



10 PCS

Артикул Item	Код №	ширина(mm)	KG	mm	mm
F-5055P4-P18	19697	18	0,075	—	1/240
F-5055P4-P25	19698	25	0,185	—	1/96

(RU) НОЖ УНИВЕРСАЛЬНЫЙ СКЛАДНОЙ
(EN) UNIVERSAL FOLDING KNIFE
(PL) NOŻ SKŁADANY UNIWERSALNY

NEW



10 СМЕННЫХ ЛЕЗВИЙ

Артикул Item	Код №	KG	mm	mm
F-5055P43	25637	0,16	—	1/72

(RU) НОЖ УНИВЕРСАЛЬНЫЙ СКЛАДНОЙ
(EN) UNIVERSAL FOLDING KNIFE
(PL) NOŻ SKŁADANY UNIWERSALNY

(RU) НОЖ УНИВЕРСАЛЬНЫЙ СКЛАДНОЙ
(EN) UNIVERSAL FOLDING KNIFE
(PL) NOŻ SKŁADANY UNIWERSALNY

NEW



5 СМЕННЫХ ЛЕЗВИЙ

Артикул Item	Код №	KG	mm	mm
F-5055P43A	25638	0,15	—	1/72

(RU) НОЖ УНИВЕРСАЛЬНЫЙ
(EN) UNIVERSAL KNIFE
(PL) NOŻ UNIWERSALNY

NEW



5 СМЕННЫХ ЛЕЗВИЙ

Артикул Item	Код №	KG	mm	mm
F-5055P41	19696	0,233	—	1/48

(RU) НОЖ УНИВЕРСАЛЬНЫЙ
(EN) UNIVERSAL KNIFE
(PL) NOŻ UNIWERSALNY

NEW



2 СМЕННЫХ ЛЕЗВИЯ

Артикул Item	Код №	KG	mm	mm
F-5055P44	25639	0,048	—	1/72

(RU) НОЖ УНИВЕРСАЛЬНЫЙ
(EN) UNIVERSAL KNIFE
(PL) NOŻ UNIWERSALNY

NEW



Артикул Item	Код №	Размер Size (mm)	KG	mm	mm
F-702	15041	180	—	—	—

(RU) НОЖ УНИВЕРСАЛЬНЫЙ
(EN) UNIVERSAL KNIFE
(PL) NOŻ UNIWERSALNY

NEW



С ИЗОГНУТЫМ ЛЕЗВИЕМ

Артикул Item	Код №	Размер Size (mm)	KG	mm	mm
F-701	15040	180	—	—	—

(RU) НОЖ УНИВЕРСАЛЬНЫЙ
(EN) UNIVERSAL KNIFE
(PL) NOŻ UNIWERSALNY

RU) НОЖНИЦЫ ТЕХНИЧЕСКИЕ
EN) TECHNICAL SCISSORS
PL) NOŻYCKI TECHNICZNE

DE) ELEKTRISCHE SCHERE
FR) CISEAUX POUR ELECTRICIENS
ES) TIJERAS ELECTICOS



Артикул Item	Код №	дюйм/inch	L(mm)	KG	mm	mm
F-982A	8138	5,8	145	0,08	101	1/120

RU) НОЖНИЦЫ ТЕХНИЧЕСКИЕ
EN) TECHNICAL SCISSORS
PL) NOŻYCKI TECHNICZNE

DE) ELEKTRISCHE SCHERE
FR) CISEAUX POUR ELECTRICIENS
ES) TIJERAS ELECTICOS



Артикул Item	Код №	дюйм/inch	L(mm)	KG	mm	mm
F-983	8141	5,8	145	0,12	91	1/72

RU) НОЖНИЦЫ ТЕХНИЧЕСКИЕ
EN) TECHNICAL SCISSORS
PL) NOŻYCKI TECHNICZNE

DE) ELEKTRISCHE SCHERE
FR) CISEAUX POUR ELECTRICIENS
ES) TIJERAS ELECTICOS



CR-V

Артикул Item	Код №	дюйм/inch	L(mm)	KG	mm	mm
F-807 (ножницы)	15043	8	195	—	—	—

RU) НОЖНИЦЫ ТЕХНИЧЕСКИЕ
EN) TECHNICAL SCISSORS
PL) NOŻYCKI TECHNICZNE

DE) ELEKTRISCHE SCHERE
FR) CISEAUX POUR ELECTRICIENS
ES) TIJERAS ELECTICOS



CR-V

Артикул Item	Код №	дюйм/inch	L(mm)	KG	mm	mm
F-809 (ножницы)	15045	9	228	—	—	—

RU) НОЖНИЦЫ ТЕХНИЧЕСКИЕ
EN) TECHNICAL SCISSORS
PL) NOŻYCKI TECHNICZNE

DE) ELEKTRISCHE SCHERE
FR) CISEAUX POUR ELECTRICIENS
ES) TIJERAS ELECTICOS



CR-V
С ФИКСАЦИЕЙ

Артикул Item	Код №	дюйм/inch	L(mm)	KG	mm	mm
F-805 (ножницы)	15042	6	150	—	—	—

RU) НОЖНИЦЫ ТЕХНИЧЕСКИЕ
EN) TECHNICAL SCISSORS
PL) NOŻYCKI TECHNICZNE

DE) ELEKTRISCHE SCHERE
FR) CISEAUX POUR ELECTRICIENS
ES) TIJERAS ELECTICOS



CR-V
С ФИКСАЦИЕЙ

Артикул Item	Код №	дюйм/inch	L(mm)	Размер проволоки Size of wire, mm	KG	mm	mm
F-806 (ножницы)	15044	8	200	Медь/Copper: 0,1 Сталь/Steel: 1,2	—	—	—

RU) НОЖНИЦЫ ТЕХНИЧЕСКИЕ УДЛИНЕННЫЕ
EN) TECHNICAL SCISSORS
PL) NOŻYCKI TECHNICZNE

DE) ELEKTRISCHE SCHERE
FR) CISEAUX POUR ELECTRICIENS
ES) TIJERAS ELECTICOS

NEW



Артикул Item	Код №	дюйм/inch	L(mm)	KG	mm	mm
F-6984	26277	8	200	0,09	—	1/30

RU) ДЫРКОЛ РУЧНОЙ ДЛЯ КОЖИ И МАТЕРИАЛОВ
EN) HAND PUNCH FOR LEATHER AND MATERIALS
PL) DZIURKACZ RĘCZNY DO SKÓRY I MATERIAŁÓW



CR-V

Артикул Item	Код №	дюйм/inch	L(mm)	Размер Size (mm)	KG	mm	mm
6G200	12878	8	200	2-2,5-3-3,5-4,5	0,59	298	1/20

RU) ДЫРКОЛ РУЧНОЙ ДЛЯ КОЖИ И МАТЕРИАЛОВ
EN) HAND PUNCH FOR LEATHER AND MATERIALS
PL) DZIURKACZ RĘCZNY DO SKÓRY I MATERIAŁÓW



CR-V

Артикул Item	Код №	дюйм/inch	L(mm)	Размер Size (mm)	KG	mm	mm
6U200	12877	8	200	2-2,5-3-3,5-4,5	0,59	298	1/20

RU) НАБОР ПРОБОЙНИКОВ
EN) PUNCH SET
PL) ZEST AWIERACZY



6 PCS

Артикул Item	Код №	Размер Size (mm)	KG	mm	mm
F-3691	16319	3-4-5-6-7-8	—	—	—



RU НАБОР ПРОБОЙНИКОВ
EN
PL



9 PCS

Артикул Item	Код №	Размер Size (mm)	KG	Box	Tray
F-3991	16322	3-4-5-6-7-8-9-10-12	—	—	—

RU НАБОР ПРОБОЙНИКОВ
EN
PL



12 PCS

Артикул Item	Код №	Размер Size (mm)	KG	Box	Tray
F-31291	16318	3-4-5-6-7-8-9-10-12-14-16-19	—	—	—

RU НАБОР ШПАТЕЛЕЙ ПЛАСТИКОВЫХ
EN
PL



3 PCS

Артикул Item	Код №	KG	Box	Tray
F-04C1010	5112	0,09 949	1/150	—

RU СКРЕБОК СО СМЕННЫМИ НАСАДКАМИ
EN
PL

DE SCHEIBENKRATZER
FR GRATTEUR POUR VITRES
ES RASCADOR PARA LOS VIDRIOS



Артикул Item	Код №	Ширина лезвия Width blade, mm	L (mm)	KG	Box	Tray
F-04C1018	7990	40	285	0,181	453	1/72

RU СТЕКЛОДОМКРАТ ОДНОЗАЖИМНОЙ
EN
PL



Артикул Item	Код №	Ø (mm)	Нагрузка Capacity, kg	KG	Box	Tray
63401A	4756	123	30	0,58	—	1/20

RU СТЕКЛОДОМКРАТ ДВУХЗАЖИМНОЙ
EN
PL



Артикул Item	Код №	Ø (mm)	Нагрузка Capacity, kg	KG	Box	Tray
63402	4774	117	35	1,23	—	1/20

RU СТЕКЛОДОМКРАТ ДВУХЗАЖИМНОЙ
EN
PL



Артикул Item	Код №	Ø (mm)	Нагрузка Capacity, kg	KG	Box	Tray
63402A	4797	123	40	1,42	—	1/20

RU СТЕКЛОДОМКРАТ ДВУХЗАЖИМНОЙ
EN
PL



Артикул Item	Код №	Ø (mm)	Нагрузка Capacity, kg	KG	Box	Tray
63403A	4791	123	60	1,1	—	1/20

RU СТЕКЛОДОМКРАТ ДВУХЗАЖИМНОЙ
EN
PL

NEW



Артикул Item	Код №	Ø (mm)	KG	Box	Tray
F-63404AH	18562	117	0,886	—	1/20

RU СТЕКЛОДОМКРАТ ДВУХЗАЖИМНОЙ
EN
PL

NEW



Артикул Item	Код №	Ø (mm)	KG	Box	Tray
F-63404	18552	145	1,21	—	1/10

RU СТЕКЛОДОМКРАТ ТРЕХЗАЖИМНОЙ
EN THREE-CUP VACUUM GLASS HOLDER
PL ŚCIĄGACZ DO SZKIEŁ O TRZECH ZACISKACH



Артикул Item	Код №	∅ (mm)	Нагрузка Capacity, kg	KG	Box	Tray
68403	4809	123	100	1,7	—	1/10

RU СТЕКЛОДОМКРАТ ТРЕХЗАЖИМНОЙ
EN THREE-CUP VACUUM GLASS HOLDER
PL ŚCIĄGACZ DO SZKIEŁ O TRZECH ZACISKACH

NEW



Артикул Item	Код №	∅ (mm)	KG	Box	Tray
F-63406AH	18563	117	2,08	—	1/12

RU СТЕКЛОДОМКРАТ ЧЕТЫРЕХЗАЖИМНОЙ
EN FOUR-CUP VACUUM GLASS HOLDER
PL ŚCIĄGACZ DO SZKIEŁ O CZTERECH ZACISKACH

NEW



Артикул Item	Код №	∅ (mm)	KG	Box	Tray
F-63406	18553	145	1,25	—	1/8

RU СТЕКЛОДОМКРАТ ЧЕТЫРЕХЗАЖИМНОЙ
EN FOUR-CUP VACUUM GLASS HOLDER
PL ŚCIĄGACZ DO SZKIEŁ O CZTERECH ZACISKACH



Артикул Item	Код №	∅ (mm)	Нагрузка Capacity, kg	KG	Box	Tray
68404	4812	123	120	2,1	29	1/10

RU НАБОР СТЕКЛОДОМКРАТОВ
EN GLASS JACKS SET
PL ZESTAW STEKLODOMKRATOW



3 PCS

Стеклодомкрат двухзажимный/ double-cup vacuum glass holder 2pcs
Стяжка груза с трещоткой +

Артикул Item	Код №	∅ (mm)	Нагрузка Capacity, kg	KG	Box	Tray
F-01Z0301	14904	120	60	2,74	297	1/4

RU ФОНАРЬ СВЕТОДИОДНЫЙ НАЛОБНЫЙ
EN LED HEAD LAMP
PL DIODOWA LAMPKA CZOŁOWA

DE LED KOPFLAMPE
FR LAMPE FRONTALE LED
ES LINTERNA DE DIODO



3 СВЕТОВЫХ РЕЖИМА / 3 LIGHT MODES
В КОМПЛЕКТЕ С БАТАРЕЙКАМИ / COMPLETE WITH BATTERIES

Артикул Item	Код №	Battery	LED	KG	Box	Tray
F-01X0007	15641	3xAAA	1 LED	—	—	—

RU ФОНАРЬ СВЕТОДИОДНЫЙ НАЛОБНЫЙ
EN LED HEAD LAMP
PL DIODOWA LAMPKA CZOŁOWA

DE LED KOPFLAMPE
FR LAMPE FRONTALE LED
ES LINTERNA DE DIODO



3 СВЕТОВЫХ РЕЖИМА / 3 LIGHT MODES
В КОМПЛЕКТЕ С БАТАРЕЙКАМИ / COMPLETE WITH BATTERIES

Артикул Item	Код №	Battery	CUB	KG	Box	Tray
F-01X0049	15787	3xAAA	CUB	—	—	—

RU ФОНАРИК ПЕРЕНОСНОЙ СВЕТОДИОДНЫЙ
EN LED WORKSHOP LAMP
PL DIODOWA LAMPKA WARSZTATOWA

DE LED WERKSTATTLAMPE
FR LAMPE D'ATELIER A LED
ES LAMPARA DE TALLER LED



В КОМПЛЕКТЕ С БАТАРЕЙКАМИ / COMPLETE WITH BATTERIES

Артикул Item	Код №	Battery	LED	KG	Box	Tray
F-01X0004	15470	3xAAA	8LED	—	—	—

RU ФОНАРИК ПЕРЕНОСНОЙ СВЕТОДИОДНЫЙ
EN LED WORKSHOP LAMP
PL DIODOWA LAMPKA WARSZTATOWA

DE LED WERKSTATTLAMPE
FR LAMPE D'ATELIER A LED
ES LAMPARA DE TALLER LED

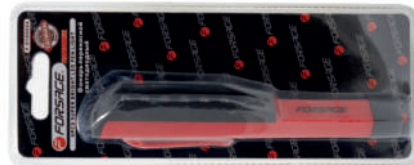

В КОМПЛЕКТЕ С БАТАРЕЙКАМИ / COMPLETE WITH BATTERIES

Артикул Item	Код №	Battery	LED	KG	Box	Tray
F-01X0024	15684	3xAAA	6LED	—	—	—

RU ФОНАРИК ПЕРЕНОСНОЙ СВЕТОДИОДНЫЙ
EN LED WORKSHOP LAMP
PL DIODOWA LAMPKA WARSZTATOWA

DE LED WERKSTATTLAMPE
FR LAMPE D'ATELIER A LED
ES LAMPARA DE TALLER LED



В КОМПЛЕКТЕ С БАТАРЕЙКАМИ / COMPLETE WITH BATTERIES

Артикул Item	Код №	Battery	CUB	KG	Box	Tray
F-01X0041	15771	3xAAA	CUB	—	—	—



RU) ФОНАРИК ПЕРЕНОСНОЙ СВЕТОДИОДНЫЙ
EN) WORKSHOP LED BATTERY LAMP
PL) DIODOWA LAMPA WARSZTATOWA AKUMULATOROWA

DE) LED AKKU-HANDLEUCHTE
FR) LAMPE A LED RECHARGEABLE
ES) LINTERNA LED RECHARGEABLE



МАГНИТНОЕ ОСНОВАНИЕ/ MAGNETIC BASE
В КОМПЛЕКТЕ С БАТАРЕЙКАМИ/ COMPLETE WITH BATTERIES

Артикул Item: **F-01X0021** Код №: **15683** | 4xLR44 | 3 LED | — | — | — | —

RU) ФОНАРИК ПЕРЕНОСНОЙ СВЕТОДИОДНЫЙ
EN) WORKSHOP LED BATTERY LAMP
PL) DIODOWA LAMPA WARSZTATOWA AKUMULATOROWA

DE) LED AKKU-HANDLEUCHTE
FR) LAMPE A LED RECHARGEABLE
ES) LINTERNA LED RECHARGEABLE



С МАГНИТОМ/ WITH MAGNET
9 СВЕТОВЫХ РЕЖИМОВ/ 9 LIGHT MODES

Артикул Item: **F-01151** Код №: **15360** | 1xCR23 | 16 LED | — | — | — | —

RU) ФОНАРИК ПЕРЕНОСНОЙ СВЕТОДИОДНЫЙ
EN) WORKSHOP LED BATTERY LAMP
PL) DIODOWA LAMPA WARSZTATOWA AKUMULATOROWA

DE) LED AKKU-HANDLEUCHTE
FR) LAMPE A LED RECHARGEABLE
ES) LINTERNA LED RECHARGEABLE



НА МАГНИТНОЙ ПОДСТАВКЕ/ MAGNET-SUPPORTED

Артикул Item: **F-68602** Код №: **17590** | 1 LED | — | — | — | —

RU) ФОНАРИК ТЕЛЕСКОПИЧЕСКИЙ С МАГНИТОМ
EN) TELESCOPIC FLASHLIGHT WITH MAGNET
PL) LATARKA TELESKOPOWA Z MAGNESEM



Артикул Item: **F-686ML1** Код №: **17591** | L(mm): 148-365 | 1 LED | — | — | — | —

RU) ФОНАРИК ТЕЛЕСКОПИЧЕСКИЙ С МАГНИТОМ
EN) TELESCOPIC FLASHLIGHT WITH MAGNET
PL) LATARKA TELESKOPOWA Z MAGNESEM



Артикул Item: **F-686ML3** Код №: **17592** | L(mm): 220-845 | 3 LED | — | — | — | —

RU) ФОНАРИК ПЕРЕНОСНОЙ СВЕТОДИОДНЫЙ
EN) LED WORKSHOP LAMP
PL) DIODOWA LAMPA WARSZTATOWA

DE) LED WERKSTATT LAMPE
FR) LAMPE D'ATELIER A LED
ES) LAMPARA DE TALLER LED



В КОМПЛЕКТЕ С БАТАРЕЙКАМИ/ COMPLETE WITH BATTERIES

Артикул Item: **F-01X0074** Код №: **15957** | 3xAAA | CUB | 4 LED | — | — | — | —

RU) ФОНАРИК ПЕРЕНОСНОЙ СВЕТОДИОДНЫЙ
EN) WORKSHOP LED BATTERY LAMP
PL) DIODOWA LAMPA WARSZTATOWA AKUMULATOROWA

DE) LED AKKU-HANDLEUCHTE
FR) LAMPE A LED RECHARGEABLE
ES) LINTERNA LED RECHARGEABLE



Артикул Item: **F-02R060** Код №: **14958** | — | — | — | —

RU) ФОНАРЬ ТРАНСФОРМЕР СВЕТОДИОДНЫЙ АККУМУЛЯТОРНЫЙ (BLUE)
EN) LAMP TRANSFORMER SVETODIODNYE ACCUMULATORNY (BLUE)
PL) LATARKA TRANSFORMER LED AKUMULATOROWA (BLUE)



Артикул Item: **RF-D017(blue)** Код №: **14955** | 220 V | 1 LED+6 LED | — | — | — | —

RU) ФОНАРЬ ТРАНСФОРМЕР СВЕТОДИОДНЫЙ АККУМУЛЯТОРНЫЙ (GOLD)
EN) LAMP TRANSFORMER SVETODIODNYE ACCUMULATORNY (GOLD)
PL) LATARKA TRANSFORMER LED AKUMULATOROWA (GOLD)



Артикул Item: **RF-D017(gold)** Код №: **14956** | 220 V | 1 LED+6 LED | — | — | — | —

RU) ЛАМПА СВЕТОДИОДНАЯ АККУМУЛЯТОРНАЯ
EN) WORKSHOP LED BATTERY LAMP
PL) DIODOWA LAMPA WARSZTATOWA AKUMULATOROWA

DE) LED AKKU-HANDLEUCHTE
FR) LAMPE A LED RECHARGEABLE
ES) LINTERNA LED RECHARGEABLE

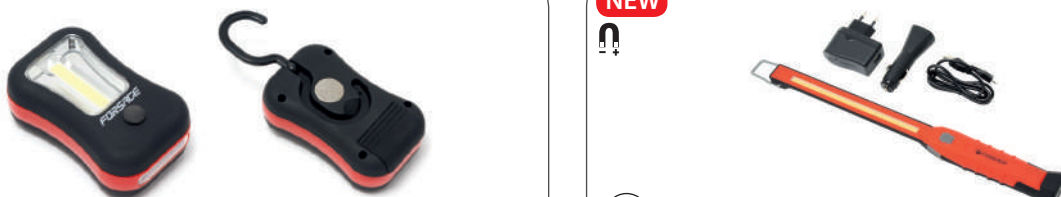

180°

Артикул Item: **F-01404(NEW оранж.)** Код №: **19114** | 12V/220V | 2LED | 3W COB | 3.7V 1800mAh | 0,47 | — | — | —

RU ЛАМПА СВЕТОДИОДНАЯ АККУМУЛЯТОРНАЯ
EN WORKSHOP LED BATTERY LAMP
PL DIODOWA LAMPA WARSZTATOWA AKUMULATOROWA

DE LED AKKU-HANDLEUCHTE
FR LAMPE A LED RECHARGEABLE
ES LINTERNA LED RECARGABLE

NEW



210 LUMEN

Артикул Item	Код №	⚡	💡	🔋	⚖️	📦	📦
RF-01404	16038	12V/220V	3LED	2W COB LED	3.7V 2000mAh	0,92	1/20

RU ЛАМПА СВЕТОДИОДНАЯ АККУМУЛЯТОРНАЯ
EN WORKSHOP LED BATTERY LAMP
PL DIODOWA LAMPA WARSZTATOWA AKUMULATOROWA

DE LED AKKU-HANDLEUCHTE
FR LAMPE A LED RECHARGEABLE
ES LINTERNA LED RECARGABLE

NEW



360°
РЕГУЛЯТОР ЯРКОСТИ
410 LUMEN
ЗАЩИТА ГНЕЗДА ЗАРЯДКИ

Артикул Item	Код №	⚡	🔋	💡	🔍	⚖️	📦	📦
F-01401	25635	220V/ USB /12V	3.7V 2500mAh	6W COB	0,32	—	1/20	—

RU ЛАМПА СВЕТОДИОДНАЯ АККУМУЛЯТОРНАЯ
EN WORKSHOP LED BATTERY LAMP
PL DIODOWA LAMPA WARSZTATOWA AKUMULATOROWA

DE LED AKKU-HANDLEUCHTE
FR LAMPE A LED RECHARGEABLE
ES LINTERNA LED RECARGABLE

КРЕПЛЕНИЕ/ HOLDER:
МАГНИТ/ MAGNET 2 PCS
КРЮЧОК / HOOK 2 PCS
ЗАЩИТА РАЗЪЕМА ЗАРЯДА/ +
ВРЕМЯ ЗАРЯДА/ CHARGING TIME 4-5 ЧАСОВ / 4-5 HOURS



180°

Артикул Item	Код №	🔋	⚡	💡	🔍	⚖️	📦	📦
F-08505	8950	3.7V 1800mAh	220 V/12 V	7 LED	30 LED	0,488	76	1/10

RU ЛАМПА СВЕТОДИОДНАЯ АККУМУЛЯТОРНАЯ
EN WORKSHOP LED BATTERY LAMP
PL DIODOWA LAMPA WARSZTATOWA AKUMULATOROWA

DE LED AKKU-HANDLEUCHTE
FR LAMPE A LED RECHARGEABLE
ES LINTERNA LED RECARGABLE

КРЕПЛЕНИЕ/ HOLDER:
МАГНИТ/ MAGNET 2 PCS
КРЮЧОК / HOOK 2 PCS
ЗАЩИТА РАЗЪЕМА ЗАРЯДА/ +
ВРЕМЯ ЗАРЯДА/ CHARGING TIME 4-5 ЧАСОВ / 4-5 HOURS



180° 360°

Артикул Item	Код №	🔋	⚡	💡	🔍	⚖️	📦	📦
F-01404	8854	3.7V 1800mAh	220 V/12 V	1 LED	3W COB	0,425	205	1/20

RU ЛАМПА СВЕТОДИОДНАЯ АККУМУЛЯТОРНАЯ С НАКОПИТЕЛЕМ И ФУНКЦИЕЙ "АВАРИЙНОГО ПУСКА" АВТОМОБИЛЯ
EN WORKSHOP LED BATTERY LAMP
PL DIODOWA LAMPA WARSZTATOWA AKUMULATOROWA

NEW



60/480 LUMEN
ЗАЩИТА РАЗЪЕМА ЗАРЯДА
ВОДОНЕПРОНИЦАЕМЫЙ IP54
РЕЖИМ "АВАРИЙНЫЙ ПУСК" АВТОМОБИЛЯ 400Amp
ИНДИКАТОР ЗАРЯДКИ

Артикул Item	Код №	🔋	⚡	⚖️	📦	📦
F-01396	19692	1200mAh	220 V/12 V	0,94	—	1/10

RU ЛАМПА СВЕТОДИОДНАЯ АККУМУЛЯТОРНАЯ
EN WORKSHOP LED BATTERY LAMP
PL DIODOWA LAMPA WARSZTATOWA AKUMULATOROWA

DE LED AKKU-HANDLEUCHTE
FR LAMPE A LED RECHARGEABLE
ES LINTERNA LED RECARGABLE

ВРЕМЯ ЗАРЯДА/ CHARGING TIME 3-4 ЧАСА / 3-4 HOURS
ВРЕМЯ РАБОТЫ / WORKING TIME 4 ЧАСА / 4 HOUR



Артикул Item	Код №	⚡	💡	🔋	L(mm)	⚖️	📦	📦
F-01399	15417	12V/220V	60LED	3.6V 7000mAh	380	—	—	—

RU ЛАМПА СВЕТОДИОДНАЯ АККУМУЛЯТОРНАЯ
EN WORKSHOP LED BATTERY LAMP
PL DIODOWA LAMPA WARSZTATOWA AKUMULATOROWA

DE LED AKKU-HANDLEUCHTE
FR LAMPE A LED RECHARGEABLE
ES LINTERNA LED RECARGABLE

КРЕПЛЕНИЕ/ HOLDER:
ТЕЛЕСКОПИЧЕСКИЙ КРАНШТЕЙН ЗАХВАТ
МАГНИТ/ MAGNET 2 PCS
КРЮЧОК / HOOK 2 PCS
ЗАЩИТА РАЗЪЕМА ЗАРЯДА/ +
ВРЕМЯ ЗАРЯДА/ CHARGING TIME 4-5 ЧАСОВ / 4-5 HOURS
ВРЕМЯ РАБОТЫ / WORKING TIME 18LED- 6-7 ЧАСОВ, 36LED- 3-4 ЧАСА;
18LED- 450LUM, 36LED-900LUM;
ИНДИКАТОР ЗАРЯДКИ



180°

Артикул Item	Код №	🔋	⚡	💡	⚖️	📦	📦	📦
F-01740	8949	12V 500mAh	220 V/12 V	18 LED	36LED	2,95	359	1/4

RU ГОРЕЛКА ГАЗОВАЯ MINI
EN GAS BURNER MINI
PL PALNIK MINI



С ПЬЕЗОРОЗЖИГОМ

Артикул Item	Код №	⚖️	📦	📦
F-58GBP	16300	—	—	—

RU ГОРЕЛКА ГАЗОВАЯ
EN GAS BURNER
PL PALNIK

t= 1300
С ПЬЕЗОРОЗЖИГОМ



Артикул Item	Код №	⚖️	📦	📦
F-80GBP	16302	—	—	—

RU ГОРЕЛКА ГАЗОВАЯ
EN GAS BURNER
PL PALNIK

NEW



С ПЬЕЗОРОЗЖИГОМ И ДВОЙНЫМ СОПЛОМ

Артикул Item	Код №	⚖️	📦	📦
F-190GS	25917	0,4	—	—



(RU) ГОРЕЛКА ГАЗОВАЯ
(EN) GAS BURNER
(PL) PALNIK



t - 1300°

Артикул Item	Код №	KG	mm	mm
F-130GS	16287	—	—	—

(RU) ГОРЕЛКА ГАЗОВАЯ
(EN) GAS BURNER
(PL) PALNIK



t - 1300°
УГОЛ ПОВОРОТА 360°

Артикул Item	Код №	KG	mm	mm
F-70GS	16301	—	—	—

(RU) ГОРЕЛКА ГАЗОВАЯ
(EN) GAS BURNER
(PL) PALNIK



ПОД МИНИ БАЛЛОН С ПЬЕЗОРОЗЖИГОМ И РЕГУЛИРОВОЙ ПОДАЧИ

Артикул Item	Код №	KG	mm	mm
F-260GB	16297	—	—	—

(RU) ГОРЕЛКА ГАЗОВАЯ
(EN) GAS BURNER
(PL) PALNIK

NEW



t - 1300°
НА ЦАНГОВЫЙ БАЛЛОН С ПЬЕЗОРОЗЖИГОМ

Артикул Item	Код №	KG	mm	mm
F-162GB	25916	0,18	—	—

(RU) ГОРЕЛКА ГАЗОВАЯ
(EN) GAS BURNER
(PL) PALNIK



t - 1300°
НА ЦАНГОВЫЙ БАЛЛОН

Артикул Item	Код №	L(mm)	KG	mm	mm
F-166GB	16290	166	—	—	—

(RU) ГОРЕЛКА ГАЗОВАЯ
(EN) GAS BURNER
(PL) PALNIK



t - 1300°
НА ЦАНГОВЫЙ БАЛЛОН

Артикул Item	Код №	L(mm)	KG	mm	mm
F-175GB	16291	175	—	—	—

(RU) ГОРЕЛКА ГАЗОВАЯ
(EN) GAS BURNER
(PL) PALNIK



t - 1300°
НА ЦАНГОВЫЙ БАЛЛОН

Артикул Item	Код №	L(mm)	KG	mm	mm
F-195GB	16292	195	—	—	—

(RU) ГОРЕЛКА ГАЗОВАЯ ПАЙЛЬНАЯ
(EN) SOLDER GAS BURNER
(PL) PALNIK LUTOWNICZY



t - 1300°
НА ЦАНГОВЫЙ БАЛЛОН

Артикул Item	Код №	L(mm)	KG	mm	mm
F-210GB	16294	210	—	—	—

(RU) ГОРЕЛКА ГАЗОВАЯ
(EN) SOLDER GAS BURNER
(PL) PALNIK LUTOWNICZY

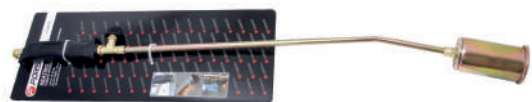

КРОВЕЛЬНАЯ С РЕГУЛЯТОРОМ

Артикул Item	Код №	L(mm)	Сопло nozzle, mm	KG	mm	mm
F-50HGB	16299	780	50	—	—	—

(RU) ГОРЕЛКА ГАЗОВАЯ
(EN) SOLDER GAS BURNER
(PL) PALNIK LUTOWNICZY



С НАСАДКАМИ И ГИБКИМ ШЛАНГОМ

Артикул Item	Код №	L(mm)	Насадки nozzles, mm	L шланга/ hose, m	KG	mm	mm
F-5025GB	16286	390	25-35-50	1,5	—	—	—

RU ГОРЕЛКА ГАЗОВАЯ
EN SOLDER GAS BURNER
PL PALNIK LUTOWNICZY



С НАСАДКАМИ И ГИБКИМ ШЛАНГОМ

Артикул Item	Код №	L (m)	Насадки nozzles, mm	L шланга/ hose, m	KG	Box	Tray
F-15040	16288	390	25-35-50	1,5	—	—	—

RU ШЛАНГ ДЛЯ ГОРЕЛКИ С ФИТИНГАМИ
EN HOSE FOR BURNER
PL WAŻ DO PALNIKA



Артикул Item	Код №	L (m)	KG	Box	Tray
F-150H	16289	1,5	—	—	—
F-300H	16298	3	—	—	—

RU ПАЙЛЬНИК ГАЗОВЫЙ
EN GAS SOLDERING IRON
PL LUTOWNICA GAZOWY



8 PCS

Артикул Item	Код №	KG	Box	Tray
F-248BSI	16296	—	—	—

RU НАСАДКА НА ГАЗОВУЮ ГОРЕЛКУ-ПАЙЛЬНИК
EN NOZZLE ON GAS BURNER-SOLDERING IRON
PL NASADKA NA PALNIK GAZOWY-LUTOWNICA



Артикул Item	Код №	KG	Box	Tray
F-241	16295	—	—	—

RU РЕЗАК С ДВОЙНЫМ СОПЛОМ
EN DOUBLE NOZZLE CUTTER
PL NOŻ Z PODWÓJNĄ DYSZĄ

NEW



t - 1300
УГОЛ ПОВОРОТА СОПЛА 360°
НА ЦАНГОВЫЙ БАЛЛОН

Артикул Item	Код №	KG	Box	Tray
F-245GB	25918	0,23	—	—

RU ЛАМПА ПАЙЛЬНАЯ БЕНЗИНОВАЯ
EN BLOW LAMP PETROL
PL LAMPA LUTOWNICZA BENZYNOWA



В КОМПЛЕКТЕ С АКСЕССУАРАМИ И РЕМОМПЛЕТОМ / COMPLETE WITH ACCESSORIES AND KIT

Артикул Item	Код №	Емкость / Capacity, л/l	KG	Box	Tray
F-20SL	16293	2	—	—	—

RU ЩЕТКА ДЛЯ УБОРКИ
EN CLEANING BRUSH
PL SZCZOTKA DO CZYSZCZENIA W PLASTYKOWEJ OBUDOWIE

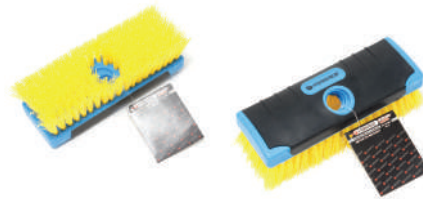

В ПЛАСТИКОВОМ КОРПУСЕ ПОД "ЧЕРЕНОК" / IN THE PLASTIC HOUSING UNDER THE "STALK"

Артикул Item	Код №	Ширина щетки Width brush, cm	Пластиковая проволока Plastic wire	KG	Box	Tray
F-340127533	17431	18	6x19 рядов / rows	0,275	—	—

RU ЩЕТКА ДЛЯ УБОРКИ
EN CLEANING BRUSH
PL SZCZOTKA DO CZYSZCZENIA W PLASTYKOWEJ OBUDOWIE



В ПЛАСТИКОВОМ КОРПУСЕ ПОД "ЧЕРЕНОК" / IN THE PLASTIC HOUSING UNDER THE "STALK"

Артикул Item	Код №	Ширина щетки Width brush, cm	Пластиковая проволока Plastic wire	KG	Box	Tray
F-34021130	17438	30	5x30 рядов / rows	0,5	—	—

RU РУЧКА ЖЕЛЕЗНАЯ ТЕЛЕКОПИЧЕСКАЯ ДЛЯ ЩЕТКИ
EN IRON TELESCOPIC BRUSH-HANDLE
PL UCHWYT TELESKOPOWY, METALOWY DO SZCZOTKI



Артикул Item	Код №	L (m)	KG	Box	Tray
F-3404B	17439	0,8-1,4	0,28	—	—



Представленный специальный инструмент FORSAGE имеет различное назначение, но его объединяют общие потребительские характеристики – неизменное качество FORSAGE, особо прочный материал изделий – хром-ванадиевая сталь, удобство в применении инструмента, долгий срок его службы и оптимальное соотношение "цена-качество".

The special FORSAGE tools presented have various designations but they are united by common consumer properties - unvarying FORSAGE quality, extra strong material of items – CR-Vsteel, ease of tool application, long service life, and optimal price/quality ratio.

12.1 МОТОРНАЯ ГРУППА**12.2 ТОПЛИВНАЯ СИСТЕМА, СИСТЕМЫ
ОХЛАЖДЕНИЯ И КОНДИЦИОНИРОВАНИЯ****12.3 ВНУТРЕННЯЯ ОБШИВКА САЛОНА,
АВТОЭЛЕКТРИКА****12.4 ТОРМОЗНАЯ СИСТЕМА****12.5 ХОДОВАЯ ЧАСТЬ****12.6 ИНСТРУМЕНТ ДЛЯ ШИНОМОНТАЖА****12.7 СЪЕМНИКИ ПОДШИПНИКОВ****12.8 ИНСТРУМЕНТ ДЛЯ КУЗОВНОГО РЕМОНТА****12.9 КОНТРОЛЬНО-ИЗМЕРИТЕЛЬНЫЙ
ИНСТРУМЕНТ**

RU ГОЛОВКА СВЕЧНАЯ
 EN SPARK PLUG SOCKET
 PL NASADKA DO SWIEC

DE STECKSCHLUSSEL MIT GUMMIHALTERUNG
 FR DOUILLE À BOUGIES
 ES BOQUILLA DE BUJIAS



3/8"

Артикул Item	Код №	Размер Size	L(mm)	KG	Box	Tray	
F-817314	14994	14	—	0,091	—	1/200	NEW
F-807316	9772	16	65	0,06	—	—	NEW
807321	9773	21	65	0,07	960	—	

RU ГОЛОВКА СВЕЧНАЯ
 EN SPARK PLUG SOCKET
 PL NASADKA DO SWIEC

DE STECKSCHLUSSEL MIT GUMMIHALTERUNG
 FR DOUILLE À BOUGIES
 ES BOQUILLA DE BUJIAS



3/8"

Артикул Item	Код №	Размер Size	L(mm)	KG	Box	Tray	
807314	9620	14	65	0,01	375	—	
F-04A6032	6462	14	65	0,065	426	1/240	
F-807316A	26599	16	65	0,056	—	1/216	NEW

RU ГОЛОВКА СВЕЧНАЯ МАГНИТНАЯ
 EN SPARK PLUG SOCKET
 PL NASADKA DO SWIEC

DE STECKSCHLUSSEL MIT GUMMIHALTERUNG
 FR DOUILLE À BOUGIES
 ES BOQUILLA DE BUJIAS



3/8"

Артикул Item	Код №	Размер (mm) Size (mm)	L(mm)	KG	Box	Tray	
807314M	4517	14	65	0,085	—	1/150	

RU ГОЛОВКА СВЕЧНАЯ
 EN SPARK PLUG SOCKET
 PL NASADKA DO SWIEC

DE STECKSCHLUSSEL MIT GUMMIHALTERUNG
 FR DOUILLE À BOUGIES
 ES BOQUILLA DE BUJIAS



1/2"

Артикул Item	Код №	Размер Size	L(mm)	KG	Box	Tray	
807416	9144	16	65	0,1	—	1/120	
807418	6668	18	65	0,149	276	1/80	
807421	9145	21	65	0,155	284	1/80	

RU СЪЕМНИК МАСЛЯНОГО ФИЛЬТРА "КРЫШКА"
 EN OIL FILTER WRENCH
 PL KLUCZ DO FILTRA OLEJU

DE OLFILTERSCHLUSSEL
 FR CLE AU FILTRE D'HUILE
 ES LLAVE DO FILTRO DE CADENTA



Артикул Item	Код №	Размер Size	Box	KG	Tray	
6311645	2137	64,5mmx14rp	3/8"	0,154	3	1/40
F-10686414	26602	64mmx14rp	1/2"	0,115	—	1/100
F-10686514	26603	65mmx14rp	1/2"	0,115	—	1/100
F-10686714	26604	67mmx14rp	1/2"	0,115	—	1/100
F-10687314	26605	73mmx14rp	1/2"	0,115	—	1/100
F-10687315	27385	73mmx15rp	1/2"	0,115	—	1/100
F-10687408	27386	74mmx8rp	1/2"	0,115	—	1/100
6317414	7790	74mmx14rp	1/2"	0,165	216	—
F-10687414	26606	74mmx14rp	1/2"	0,115	—	1/100
F-10687415	26607	74mmx15rp	1/2"	0,115	—	1/100
F-10687415(NB203-3)	26608	74mmx15rp	1/2"	0,115	—	1/100
F-10687512	26609	75mmx12rp	1/2"	0,115	—	1/100
F-10687515	27387	75mmx15rp	1/2"	0,115	—	1/100
F-10687612	26610	76mmx12rp	1/2"	0,115	—	1/100
F-10687915	26611	79mmx15rp	1/2"	0,115	—	1/100
F-10688015	26614	80mmx15rp	1/2"	0,115	—	1/100
F-10688418	27388	84mmx18rp	1/2"	0,115	—	1/100
F-10688915	27389	89mmx15rp	1/2"	0,115	—	1/100
F-10689015	27390	90mmx15rp	1/2"	0,115	—	1/100
F-10689115	27391	91mmx15rp	1/2"	0,116	—	1/100
F-10689215	27392	92mmx15rp	1/2"	0,116	—	1/100
F-10689515	27393	95mmx15rp	1/2"	0,117	—	1/100
F-106810115	27383	101mmx15rp	1/2"	0,118	—	1/100

RU СЪЕМНИК МАСЛЯНОГО ФИЛЬТРА САМОЗАЖИМНОЙ
 EN OIL FILTER WRENCH
 PL KLUCZ DO FILTRA OLEJU

DE OLFILTERSCHLUSSEL
 FR CLE AU FILTRE D'HUILE
 ES LLAVE DO FILTRO DE CADENTA

NEW

1/2"



Артикул Item	Код №	Захвата Clamp, mm	Box	KG	Tray	
F-9B0703	18788	60-80	—	0,515	—	1/20

RU СЪЕМНИК МАСЛЯНОГО ФИЛЬТРА "КРАБ"
 EN OIL FILTER WRENCH
 PL KLUCZ DO FILTRA OLEJU

DE OLFILTERSCHLUSSEL
 FR CLE AU FILTRE D'HUILE
 ES LLAVE DO FILTRO DE CADENTA



Артикул Item	Код №	Захвата Clamp, mm	Box	KG	Tray	
61904	7425	65-110	—	0,625	240	1/36

RU СЪЕМНИК МАСЛЯНОГО ФИЛЬТРА "КРАБ"
 EN OIL FILTER WRENCH
 PL KLUCZ DO FILTRA OLEJU

DE OLFILTERSCHLUSSEL
 FR CLE AU FILTRE D'HUILE
 ES LLAVE DO FILTRO DE CADENTA

NEW

1/2"



Артикул Item	Код №	Захвата Clamp, mm	Box	KG	Tray	
F-61904A	25647	40-102	—	0,375	—	1/40



RU СЪЕМНИК МАСЛЯНОГО ФИЛЬТРА ЛЕНТОЧНЫЙ
 EN OIL FILTER WRENCH
 PL KLUCZ DO FILTRA OLEJU

DE OLFILTERSCHLUSSEL
 FR CLE AU FILTRE D'HUILE
 ES LLAVE DO FILTRO DE CADENTA



1/2"

Артикул Item	Код №	Захвата Clamp, mm	Ø	KG	Габариты	Габариты
F-61902	16156	490	—	—	—	—

RU СЪЕМНИК МАСЛЯНОГО ФИЛЬТРА ЛЕНТОЧНЫЙ
 EN OIL FILTER WRENCH
 PL KLUCZ DO FILTRA OLEJU

DE OLFILTERSCHLUSSEL
 FR CLE AU FILTRE D'HUILE
 ES LLAVE DO FILTRO DE CADENTA



1/2"

Артикул Item	Код №	Захвата Clamp, mm	Ø	KG	Габариты	Габариты
F-04A5007	7517	150	0,188	430	1/72	—

RU СЪЕМНИК МАСЛЯНОГО ФИЛЬТРА "СТАЛЬНАЯ ЛЕНТА"
 EN OIL FILTER WRENCH
 PL KLUCZ DO FILTRA OLEJU

DE OLFILTERSCHLUSSEL
 FR CLE AU FILTRE D'HUILE
 ES LLAVE DO FILTRO DE CADENTA

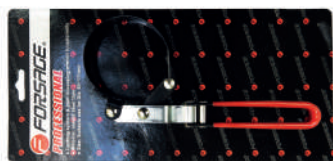

С ПОВОРОТНОЙ РУЧКОЙ / WITH ROTARY HANDLE

Артикул Item	Код №	Захвата Clamp, mm	Ø	KG	Габариты	Габариты
61906073	4 308	60-73	0,28	—	1/48	—
61906085	4 300	73-85	0,3	—	1/48	—
61906095	4 342	85-95	0,31	—	1/48	—
61906111	4 332	95-111	0,3	—	1/48	—

RU СЪЕМНИК МАСЛЯНОГО ФИЛЬТРА "СТАЛЬНАЯ ЛЕНТА"
 EN OIL FILTER WRENCH
 PL KLUCZ DO FILTRA OLEJU

DE OLFILTERSCHLUSSEL
 FR CLE AU FILTRE D'HUILE
 ES LLAVE DO FILTRO DE CADENTA



Артикул Item	Код №	Захвата Clamp, mm	Ø	KG	Габариты	Габариты
61910	807	65-110	0,23	—	1/50	—

RU СЪЕМНИК МАСЛЯНОГО ФИЛЬТРА "СТАЛЬНАЯ ЛЕНТА"
 EN OIL FILTER WRENCH
 PL KLUCZ DO FILTRA OLEJU

DE OLFILTERSCHLUSSEL
 FR CLE AU FILTRE D'HUILE
 ES LLAVE DO FILTRO DE CADENTA



С ПЛАСТИКОВОЙ РУЧКОЙ / WITH PLASTIC HANDLE

Артикул Item	Код №	Захвата Clamp, mm	Ø	KG	Габариты	Габариты
61912	823	65-110	0,29	40	1/40	—
61911L	819	110-155	0,29	127	1/40	—

RU СЪЕМНИК МАСЛЯНОГО ФИЛЬТРА ЦЕПНОЙ
 EN CHAIN OIL FILTER WRENCH PLIERS
 PL KLUCZ DO FILTRA OLEJU

DE OLFILTERSCHLUSSEL
 FR CLE AU FILTRE D'HUILE
 ES LLAVE DO FILTRO DE CADENTA



1/2"

Артикул Item	Код №	Захвата Clamp, mm	Ø	KG	Габариты	Габариты
61901	7390	40-140	0,28	612	1/72	—

RU СЪЕМНИК МАСЛЯНОГО ФИЛЬТРА ЦЕПНОЙ
 EN CHAIN OIL FILTER WRENCH PLIERS
 PL KLUCZ DO FILTRA OLEJU

DE OLFILTERSCHLUSSEL
 FR CLE AU FILTRE D'HUILE
 ES LLAVE DO FILTRO DE CADENTA



Артикул Item	Код №	L handle, (mm)	Захвата Clamp, mm	Ø	KG	Габариты	Габариты
61911	739	150	40-140	0,278	159	1/50	—

RU СЪЕМНИК МАСЛЯНОГО ФИЛЬТРА ЦЕПНОЙ
 EN CHAIN OIL FILTER WRENCH PLIERS
 PL KLUCZ DO FILTRA OLEJU

DE OLFILTERSCHLUSSEL
 FR CLE AU FILTRE D'HUILE
 ES LLAVE DO FILTRO DE CADENTA

NEW



Артикул Item	Код №	Захвата Clamp, mm	Ø	KG	Габариты	Габариты
F-61911A	18065	110	0,271	—	1/48	—

RU СЪЕМНИК МАСЛЯНОГО ФИЛЬТРА ЦЕПНОЙ
 EN CHAIN OIL FILTER WRENCH PLIERS
 PL KLUCZ DO FILTRA OLEJU

DE OLFILTERSCHLUSSEL
 FR CLE AU FILTRE D'HUILE
 ES LLAVE DO FILTRO DE CADENTA



Артикул Item	Код №	Захвата Clamp, mm	Ø	дюйм/inch	L (mm)	KG	Габариты	Габариты
61912CR	12 897	100	12	300	0,88	197	1/20	—
61915CR	12 898	130	15	375	1,15	98	1/20	—
61924CR	12 899	150	24	600	1,98	98	1/12	—

RU СЪЕМНИК МАСЛЯНОГО ФИЛЬТРА ЦЕПНОЙ
 EN CHAIN OIL FILTER WRENCH PLIERS
 PL KLUCZ DO FILTRA OLEJU

DE OLFILTERSCHLUSSEL
 FR CLE AU FILTRE D'HUILE
 ES LLAVE DO FILTRO DE CADENTA

NEW



Артикул Item	Код №	L цепь, (mm)	Захвата Clamp, mm	Ø	KG	Габариты	Габариты
F-619100	19040	700	910	7,142	—	1/3	—

RU СЪЕМНИК МАСЛЯНОГО ФИЛЬТРА ПЕРЕСТАВНОЙ
 EN CHAIN OIL FILTER WRENCH PLIERS
 PL KLUCZ DO FILTRA OLEJU

DE OLFILTERSCHLUSSEL
 FR CLE AU FILTRE D'HUILE
 ES LLAVE DO FILTRO DE CADENTA



Артикул Item	Код №	Захвата Clamp, mm	дюйм/inch	L(mm)	KG	📦	📦
639250	6 634	60-90	9	225	0,37	216	1/72
639300	6 637	85-115	10	250	0,38	300	1/60

RU СЪЕМНИК МАСЛЯНОГО ФИЛЬТРА ПЕРЕСТАВНОЙ
 EN CHAIN OIL FILTER WRENCH PLIERS
 PL KLUCZ DO FILTRA OLEJU

DE OLFILTERSCHLUSSEL
 FR CLE AU FILTRE D'HUILE
 ES LLAVE DO FILTRO DE CADENTA



Артикул Item	Код №	Захвата Clamp, mm	дюйм/inch	L(mm)	KG	📦	📦
F-04A5018	15515	55-85	10	250	—	—	—

RU СЪЕМНИК МАСЛЯНОГО ФИЛЬТРА ПЕРЕСТАВНОЙ
 EN CHAIN OIL FILTER WRENCH PLIERS
 PL KLUCZ DO FILTRA OLEJU

DE OLFILTERSCHLUSSEL
 FR CLE AU FILTRE D'HUILE
 ES LLAVE DO FILTRO DE CADENTA

NEW



Артикул Item	Код №	Захвата Clamp, mm	дюйм/inch	L(mm)	KG	📦	📦
F-01A1240	17244	65-116	12	300	0,4	—	1/48

RU СЪЕМНИК МАСЛЯНОГО ФИЛЬТРА ПЕРЕСТАВНОЙ ШАРНИРНЫЙ
 EN CHAIN OIL FILTER WRENCH PLIERS
 PL KLUCZ DO FILTRA OLEJU

DE OLFILTERSCHLUSSEL
 FR CLE AU FILTRE D'HUILE
 ES LLAVE DO FILTRO DE CADENTA

NEW



Артикул Item	Код №	Захвата Clamp, mm	дюйм/inch	L(mm)	KG	📦	📦
F-01A1239	17245	57-120	13	325	0,2	—	1/100

RU СЪЕМНИК МАСЛЯНОГО ФИЛЬТРА С ФИКСАТОРОМ
 EN CHAIN LOCKING PLIERS
 PL SZCZYPCZACISKOWE Z ŁAŃCUCHEM

DE KLEMMZANGE MIT KETTE
 FR PINCE DE SERRAGE AVEC UNE CHAINE
 ES PINZAS DE TORNILLO CON CADENA



Артикул Item	Код №	Захвата Clamp, mm	KG	📦	📦
639230	9588	53-118	0,5	—	1/48

RU НАБОР СЪЕМНИКОВ МАСЛЯНЫХ ФИЛЬТРОВ
 EN CAP TYPE OIL FILTER WRENCH SET
 PL ZESTAW KLUCZY NASADOWYCH DO FILTRA OLEJU

DE STECKSCHLUSSELSATZ FUR DEN OLFILTER
 FR SET D'EMBOUTS AUX FILTRES D'HUILE
 ES JUEGO DE LLAVES DE TUBO PARA EL FILTRO DE ACEITE

NEW

- 68 mm x14 граней
- 73 mm x 14 граней
- 65 mm x14 граней
- 74/76 mm x 14 граней
- 76 mm x 14 граней
- 80 mm x 15 граней
- 93 mm x 15 граней
- 65/67 mm x14 граней
- 80/82 mm x 15 граней
- 93 mm x36 граней
- 90 mm x 15 граней
- 75/77 mm x 15 граней
- 76 mm x 30 граней
- 100 mm x 15 граней



14 PCS

Артикул Item	Код №	KG	📦	📦
F-1014-14	27382	3,55	—	1/5

RU НАБОР СЪЕМНИКОВ МАСЛЯНЫХ ФИЛЬТРОВ
 EN CAP TYPE OIL FILTER WRENCH SET
 PL ZESTAW KLUCZY NASADOWYCH DO FILTRA OLEJU

DE STECKSCHLUSSELSATZ FUR DEN OLFILTER
 FR SET D'EMBOUTS AUX FILTRES D'HUILE
 ES JUEGO DE LLAVES DE TUBO PARA EL FILTRO DE ACEITE



16 PCS

Артикул Item	Код №	KG	📦	📦
F-33111616	16968	4,6	—	—

RU НАБОР СЪЕМНИКОВ МАСЛЯНЫХ ФИЛЬТРОВ
 EN CAP TYPE OIL FILTER WRENCH SET
 PL ZESTAW KLUCZY NASADOWYCH DO FILTRA OLEJU

DE STECKSCHLUSSELSATZ FUR DEN OLFILTER
 FR SET D'EMBOUTS AUX FILTRES D'HUILE
 ES JUEGO DE LLAVES DE TUBO PARA EL FILTRO DE ACEITE

NEW

- 67 mm x 14 граней
- 73 mm x 14 граней
- 65 mm x 14 граней
- 73 mm x 15 граней
- 73 mm x 30 граней
- 74 mm x 8 граней
- 74 mm x 14 граней
- 75 mm x15 граней
- 76 mm x 12 граней
- 74 mm x 15 граней
- 79 mm x 15 граней - 2 шт.
- 84 mm x 18 граней
- 86 mm x 14 граней
- 89 mm x 15 граней
- 91 mm x15 граней - 2 шт
- 92 mm x 15 граней
- 91 mm x 12 граней
- 95 mm x 15 граней
- 101 mm x 15 граней
- 1/2» 🧰



23 PCS

Артикул Item	Код №	KG	📦	📦
F-1068-23	27384	5,68	—	1/5

RU НАБОР СЪЕМНИКОВ МАСЛЯНЫХ ФИЛЬТРОВ
 EN CAP TYPE OIL FILTER WRENCH SET
 PL ZESTAW KLUCZY NASADOWYCH DO FILTRA OLEJU

DE STECKSCHLUSSELSATZ FUR DEN OLFILTER
 FR SET D'EMBOUTS AUX FILTRES D'HUILE
 ES JUEGO DE LLAVES DE TUBO PARA EL FILTRO DE ACEITE

NEW

- 27mm x 6
- 32mm x 6
- 36mm x 6
- 72.5mm x 14
- 73mm x 15
- 74mm x 8
- 74 mm x 15 граней
- 75 mm x15 граней
- 73mm x 15"выпускная грань
- 74.5 mm x 14 граней
- 75.5 mm x 12
- 65mm x 14
- 79.5mm x 15
- 67mm x 14
- 84mm x 14
- 86mm x 16
- 86.5mm x 18
- 87mm x 16
- 89mm x 15
- 91mm x 15
- 92 mm x 15
- 93mm x 15
- 94.5mm x 15
- 101mm x 15
- съемник масляного фильтра самозажимной : 2pcs
- 60mm-80mm
- 70mm-100mm



24 PCS

Артикул Item	Код №	KG	📦	📦
F-33111624	16969	6,6	—	—

RU ГОЛОВКА-КВАДРАТ ДЛЯ МАСЛОСЛИВНЫХ ПРОБОК
 EN SQUARE/HEXAGON OIL DRAIN PLUG KEY SOCKET SET
 PL GŁOWICA-KWADRAT DLA SPUSTOWEJ OLEJU KORKOW

1/2"



Артикул Item	Код №	Размер Size mm	KG	📦	📦
4118MR8	9 748	8	0,06	2 075	1/240
4118MR10	6 460	10	0,065	430	1/240



RU КЛЮЧ S-ОБРАЗНЫЙ ДЛЯ МАСЛЯНЫХ ПРОБОК
 EN SQUARE HEAD DRAIN PLUG WRENCH
 PL



Артикул Item	Код №	Размер Size mm	KG	Box	Tray
9U0706	4344	8x10	0,275	351	1/60

RU НАБОР ГОЛОВОК НЕМ ДЛЯ МАСЛОСЛИВНЫХ ПРОБОК
 EN OIL DRAIN PLUG SET
 PL KOMPLKT KLUCZY DO KORKÓW OLEJU

DE OLABLASSSCHRAUBEN SCHLUSSELSATZ
 FR SET DE CLES À VINDAGE D'HUILE
 ES JUEGO DE LLAVES PARA TAPONES DE ACEITE



1/2"
6 PCS

Артикул Item	Код №	Размер Size mm	KG	Box	Tray
4063	7360	8-10-12-14-17-19	0,48	205	1/40

RU НАБОР ГОЛОВОК НЕМ ДЛЯ МАСЛОСЛИВНЫХ ПРОБОК
 EN OIL DRAIN PLUG SET
 PL KOMPLKT KLUCZY DO KORKÓW OLEJU

DE OLABLASSSCHRAUBEN SCHLUSSELSATZ
 FR SET DE CLES À VINDAGE D'HUILE
 ES JUEGO DE LLAVES PARA TAPONES DE ACEITE



1/2"
8 PCS

Артикул Item	Код №	Размер Size mm	KG	Box	Tray
4118MR	9747	8-9,5-10-10,5-12-12,7-13,5-19	0,67	54	1/40

RU НАБОР ИНСТРУМЕНТОВ ДЛЯ МАСЛОСЛИВНЫХ ПРОБОК
 EN TOOL KIT FOR OIL DRAIN PLUGS
 PL ZESTAW NARZĘDZI DO SPUSTOWEJ OLEJU KORKÓW

NEW

Квадрат: 7,8,10-11-12-13-14 mm,
 5/16"/3/8"
 О 8,9,10,12,14,17 mm
 Треугольник: 10 mm
 Внутр. квадрат: 10 mm
 Т-образный вороток



3/8"
18 PCS

Артикул Item	Код №	KG	Box	Tray
F-915G2B	18743	1,28	—	1/10

RU НАБОР ИНСТРУМЕНТОВ ДЛЯ МАСЛОСЛИВНЫХ ПРОБОК
 EN TOOL KIT FOR OIL DRAIN PLUGS
 PL ZESTAW NARZĘDZI DO SPUSTOWEJ OLEJU KORKÓW

NEW

Квадрат: 7,8,10-11-12-13-14 mm
 5/16"/3/8"
 TORX 45;
 SPLINE 16;
 О 8,9,10,12,13,14,17 mm
 Треугольник 10 mm
 Внутр. квадрат 10 mm



3/8"
21 PCS

Артикул Item	Код №	KG	Box	Tray
F-915G2A	18742	1,455	—	1/10

RU НАБОР ПЛАСТИКОВЫХ ШАЙБ ДЛЯ МАСЛЯНЫХ ПРОБОК
 EN OIL PLUG PLASTIC WASHER SET
 PL ZESTAW PLASTIKOWYCH PODKŁADEK DO KORKÓW OLEJOWYCH

Ø шайб (волокно) :
 16 mm - 5 pcs,
 18 mm - 5 pcs,
 20 mm - 5 pcs,
 1/2" - 20 pcs,
 Ø шайб (нейлон) :
 14 mm - 5 pcs,
 12 mm - 10 pcs,
 1/2" - 10 pcs,



60 PCS

Артикул Item	Код №	KG	Box	Tray
F-01Z0252	5169	0,09	291	1/20

RU НАБОР МАСЛОСЛИВНЫХ ПРОБОК С ШАЙБАМИ
 EN COPPER GASKET & OIL DRAIN PLUG ASSORTMENT
 PL ZESTAW PODKŁADEK MIĘDZYANICH I KORKÓW SPUSTOWYCH

27 PCS



Артикул Item	Код №	KG	Box	Tray
F-01Z0253	5197	0,52	293	1/25

RU НАБОР МАСЛОСЛИВНЫХ ПРОБОК С ШАЙБАМИ
 EN COPPER GASKET & OIL DRAIN PLUG ASSORTMENT
 PL ZESTAW PODKŁADEK MIĘDZYANICH I KORKÓW SPUSTOWYCH

534 PCS



M10, M12, M13, M14,
 M15, M16, M18, M20

Артикул Item	Код №	KG	Box	Tray
F-04J1063	16917	—	—	—

RU НАБОР ДЛЯ ВОССТАНОВЛЕНИЯ РЕЗЬБЫ СЛИВНОГО ОТВЕРСТИЯ ПОДДОНА
 EN OIL PAN DRAIN SUMP PLUG KEY THREAD REPAIR TOOL SET
 PL

M13-M15-M17-M20

Пробки маслосливные /
 Tube oil:
 10 mm x 5 pcs
 8 mm x15 pcs
 17 mm x5 pcs
 40 pcs



64 PCS

Артикул Item	Код №	KG	Box	Tray
F-04A5037D	7554	0,5	1	1/48

RU НАБОР ДЛЯ ВОССТАНОВЛЕНИЯ РЕЗЬБЫ СЛИВНОГО ОТВЕРСТИЯ ПОДДОНА
 EN OIL PAN DRAIN SUMP PLUG KEY THREAD REPAIR TOOL SET
 PL

M13x1,25-M13x1,5-M15x1,5-M17x1,5-
 M20x1,5-M22x1,5

Пробки маслосливные /
 Tube oil:
 8 mm x 6 pcs
 10 mm x12 pcs
 19 mm x6 pcs
 Шайбы уплотнительные /
 Washer sealing / 72 pcs



114 PCS

Артикул Item	Код №	KG	Box	Tray
F-04A5038	15516	0,5	1	1/48

RU ШУП МАСЛЯНЫЙ ДЛЯ ДВИГАТЕЛЯ
 EN ENGINE OIL DIPSTICK
 PL BAGNET OLEJU DO SILNIKA

NEW



Audi
 TFSI, FSI-2.0, 3.2, 4.0, 4.2

Артикул Item	Код №	KG	Box	Tray
F-9G1807	17092	0,045	—	1/100

RU НАБОР ЩУПОВ МАСЛЯНЫХ
 EN ENGINE OIL DIPSTICK SET
 PL ZESTAW TRZPIENI POMIAROWYCH OLEJOWYCH

4 PCS



Артикул Item	Код №	Для двигателя For engine, mm	Для АКПП, mm	KG	Box	Tray
F-04A5067	6020	920-930	930-1220	0,39	273	1/50

RU ВОРОНКА ДЛЯ ЗАЛИВКИ МАСЛА В ДВИГАТЕЛЬ А/М
 EN ENGINE OIL FUNNEL SET
 PL

NEW



С МЕТАЛЛИЧЕСКИМИ АДАПТЕРАМИ

Артикул Item	Код №	KG	Box	Tray
F-61930A	18066	3,4	—	1/4

RU ВОРОНКА ДЛЯ ЗАЛИВКИ МАСЛА В ДВИГАТЕЛЬ А/М
 EN ENGINE OIL FUNNEL SET
 PL

8 PCS



Артикул Item	Код №	KG	Box	Tray
F-04A5088	16916	—	—	—

RU НАБОР ПРИСПОБЛЕНИЙ ДЛЯ ЗАПРАВКИ МАСЛОМ АКПП
 EN ZESTAW URZĄDZEŃ DO NAPEŁNIANIA OLEJEM
 PL

NEW



BENZ VW AUDI FORD

Артикул Item	Код №	KG	Box	Tray
F-61930	19704	4,25	—	1/4

RU ОПРАВКА ПОРШНЕВЫХ КОЛЕЦ
 EN PISTON RING COMPRESSOR
 PL ZACISKACZ DO PIERSIENI

DE KLEMMZANGE MIT KETTE
 EN PINCE DE SERRAGE AVEC UNE CHAÎNE
 ES PINZAS DE TORNILLO CON CADENA



Артикул Item	Код №	Рабочий диапазон Operating range, mm	h(mm)	KG	Box	Tray
6203125	7 378	50-125	3"-75 mm	0,29	182	1/50
6203175	7 382	60-175	3"-75 mm	0,32	177	1/50
6204175	7 380	90-175	4"-100 mm	0,39	157	1/50
F-6206175	26423	60-175	6"-150 mm	0,365	—	1/50

RU НАБОР ОПРАВОК ПОРШНЕВЫХ КОЛЕЦ
 EN ENGINE VALVE REPAIR KIT
 PL

7 PCS



Артикул Item	Код №	Рабочий диапазон Operating range, mm	KG	Box	Tray
F-04A1004	14899	73-111	2,2	100	1/10

RU КЛЕЩИ ДЛЯ СНЯТИЯ И УСТАНОВКИ ПОРШНЕВЫХ КОЛЕЦ
 EN PISTON RING PLIERS
 PL



Артикул Item	Код №	KG	Box	Tray
F-04A1005	7336	0,13	317	1/100

RU КЛЕЩИ ДЛЯ УСТАНОВКИ ПОРШНЕВЫХ КОЛЕЦ
 EN PISTON RING PLIER
 PL



Артикул Item	Код №	Рабочий диапазон Operating range, mm	Размер Size mm	KG	Box	Tray
F-04A1006	7 265	40-100	4"-100 mm	0,338	356	1/40
F-04A1007	7 330	80-120	6"-150 mm	0,388	277	1/40
F-04A1008	16918	110-160	8"-200 mm	—	—	—

RU ПРИСПОБЛЕНИЕ ДЛЯ ПРОЧИСТКИ ПОРШНЕВЫХ КАНАВОК
 EN PISTON RING PLIERS
 PL



Артикул Item	Код №	KG	Box	Tray
F-04A1040	5595	0,413	191	1/40

RU ХОН ДЛЯ РАСТОЧКИ ЦИЛИНДРОВ
 EN CYLINDER BORING HONE
 PL



Артикул Item	Код №	Рабочий диапазон Operating range, mm	KG	Box	Tray
9G0901	4142	50-178	0,4	239	1/50



RU КОМПЛЕКТ КАМНЕЙ ДЛЯ ХОНА
 EN HONE STONE SET
 PL



3 PCS

Артикул Item	Код №	Зернистость/ Grain, №	Размер Size mm	KG	Box	Tray
9G0901A	4 068	100	100x10,2x6,1	0,096	216	1/100
9G0901B	4 076	200	100x10,2x6,1	0,096	215	1/100
9G0901C	4 091	300	100x10,2x6,1	0,096	232	1/100

RU СЪЕМНИК ГЛУБОКОПОСАЖЕННЫХ МАСЛОСЛИВНЫХ КОЛЕЦ
 EN VALVE STEM SEAL PLIERS
 PL SZCZYPCE DO USZCZELNIACZY ZAWOROWYCH, DŁUGIE

DE LANGE ZANGE FÜR VENTILDICHTRINGE
 FR PINCE POUR JOINTS DE QUEUES DE SOUPAPES
 ES PINZAS PARA JUNTAS DE VÁSTAGO VALVULA



Артикул Item	Код №	L(mm)	KG	Box	Tray
9G0103	4140	275	0,41	404	1/36

RU НАБОР ИНСТРУМЕНТОВ ДЛЯ ОБСЛУЖИВАНИЯ КЛАПАНОВ ДВС
 EN SET TOOLS FOR MAINTENANCE OF VALVES OF INTERNAL COMBUSTION ENGINES
 PL ZESTAW NARZĘDZI DO KONSERWACJI ZAWORÓW

NEW



11 PCS

Артикул Item	Код №	Направляющие / Guides, mm	KG	Box	Tray
F-911G2	15501	5, 5.5, 6, 6.5, 7, 8	1,8	—	1/10

RU ПРИСПОСОБЛЕНИЕ ДЛЯ ПРИТЯЖКИ КЛАПАНОВ МЕХАНИЧЕСКОЕ
 EN DEVICE FOR LAPPING VALVES MECHANICAL CONTROL
 PL PRZYRZĄD DO DOCIERANIA ZAWORÓW MECHANICZNE STEROWANIE

NEW



Артикул Item	Код №	Ø mm	KG	Box	Tray
F-62114A	18069	20, 30, 35, 45	0,3	—	1/20

RU ПРИСПОСОБЛЕНИЕ ДЛЯ ПРИТЯЖКИ КЛАПАНОВ ПНЕВМАТИЧЕСКОЕ
 EN DEVICE FOR LAPPING VALVES MECHANICAL CONTROL
 PL PRZYRZĄD DO DOCIERANIA ZAWORÓW MECHANICZNE STEROWANIE

NEW



Артикул Item	Код №	Ø mm	KG	Box	Tray
F-62114	17247	20, 30, 35, 40	2,7	—	1/5

RU РАССУХАРИВАТЕЛЬ КЛАПАНОВ
 EN OVERHEAD VALVE SPRING COMPRESSOR
 PL PRZYRZĄD DO DEMONTAŻU ZAWORÓW SILNIKOWYCH

DE VORRICHTUNG ZUR DEMONTAGE VON OTORVENTILEN
 FR OUTIL POUR DEMONTER LES
 ES INSTRUMENTO PARA DESMONTAJE DE VALVULAS DE MOTOR

NEW



ДЛЯ БЕНЗИНОВЫХ И ДИЗЕЛЬНЫХ ДВИГАТЕЛЕЙ
 OHV, OHCS, CHV

Артикул Item	Код №	KG	Box	Tray
F-62109	16640	0,84	—	1/20

RU РАССУХАРИВАТЕЛЬ КЛАПАНОВ РЫЧАЖНОГО ТИПА
 EN OVERHEAD VALVE SPRING COMPRESSOR
 PL PRZYRZĄD DO DEMONTAŻU ZAWORÓW SILNIKOWYCH

DE VORRICHTUNG ZUR DEMONTAGE VON OTORVENTILEN
 FR OUTIL POUR DEMONTER LES
 ES INSTRUMENTO PARA DESMONTAJE DE VALVULAS DE MOTOR

NEW



ДЛЯ ВЕРХНЕКЛАПАННЫХ ДВИГАТЕЛЕЙ

Артикул Item	Код №	KG	Box	Tray
F-62106	26597	0,75	—	1/20

RU РАССУХАРИВАТЕЛЬ КЛАПАНОВ СТРУБЦИОННОГО ТИПА
 EN OVERHEAD VALVE SPRING COMPRESSOR
 PL PRZYRZĄD DO DEMONTAŻU ZAWORÓW SILNIKOWYCH

DE VORRICHTUNG ZUR DEMONTAGE VON OTORVENTILEN
 FR OUTIL POUR DEMONTER LES
 ES INSTRUMENTO PARA DESMONTAJE DE VALVULAS DE MOTOR

NEW



Артикул Item	Код №	Сменные толкатели Removable pushers, mm	KG	Box	Tray
F-62108	18068	25,30	2,9	—	1/5

RU РАССУХАРИВАТЕЛЬ КЛАПАНОВ
 EN OVERHEAD VALVE SPRING COMPRESSOR
 PL PRZYRZĄD DO DEMONTAŻU ZAWORÓW SILNIKOWYCH

DE VORRICHTUNG ZUR DEMONTAGE VON OTORVENTILEN
 FR OUTIL POUR DEMONTER LES
 ES INSTRUMENTO PARA DESMONTAJE DE VALVULAS DE MOTOR

NEW



8 PCS

Артикул Item	Код №	Сменные толкатели Removable pushers, mm	KG	Box	Tray
F-908G7A	26821	20,26,34	2,5	—	1/5

RU РАССУХАРИВАТЕЛЬ КЛАПАНОВ
 EN OVERHEAD VALVE SPRING COMPRESSOR
 PL PRZYRZĄD DO DEMONTAŻU ZAWORÓW SILNIKOWYCH

DE VORRICHTUNG ZUR DEMONTAGE VON OTORVENTILEN
 FR OUTIL POUR DEMONTER LES
 ES INSTRUMENTO PARA DESMONTAJE DE VALVULAS DE MOTOR



Артикул Item	Код №	KG	Box	Tray
908G7	3603	2	79	1/10

RU) РАССУХАРИВАТЕЛЬ КЛАПАНОВ DE) VORRICHTUNG ZUR DEMONTAGE VON OTORVENTILEN
 EN) OVERHEAD VALVE SPRING COMPRESSOR FR) OUTIL POUR DEMONTER LES
 PL) PRZYRZĄD DO DEMONTAŻU ZAWORÓW SILNIKOWYCH ES) INSTRUMENTO PARA DESMONTAJE DE VALVULAS DE MOTOR



9 PCS

Артикул Item	Код №	KG	mm	mm
F-04A2080	5131	3,8	50	1/5

RU) РАССУХАРИВАТЕЛЬ КЛАПАНОВ СТРУБЦИОННОГО ТИПА DE) VORRICHTUNG ZUR DEMONTAGE VON OTORVENTILEN
 EN) OVERHEAD VALVE SPRING COMPRESSOR FR) OUTIL POUR DEMONTER LES
 PL) PRZYRZĄD DO DEMONTAŻU ZAWORÓW SILNIKOWYCH ES) INSTRUMENTO PARA DESMONTAJE DE VALVULAS DE MOTOR



25 PCS

Артикул Item	Код №	KG	mm	mm
F-04A2079	5128	4,5	72	1/4

RU) РАССУХАРИВАТЕЛЬ КЛАПАНОВ СТРУБЦИОННОГО ТИПА DE) VORRICHTUNG ZUR DEMONTAGE VON OTORVENTILEN
 EN) OVERHEAD VALVE SPRING COMPRESSOR FR) OUTIL POUR DEMONTER LES
 PL) PRZYRZĄD DO DEMONTAŻU ZAWORÓW SILNIKOWYCH ES) INSTRUMENTO PARA DESMONTAJE DE VALVULAS DE MOTOR



Артикул Item	Код №	Сменные толкатели Removable pushers, mm	KG	mm	mm
F-04A2078-1	7937	16-19-23-25-30	2,1	4	1/10

RU) РАССУХАРИВАТЕЛЬ КЛАПАНОВ СТРУБЦИОННОГО ТИПА DE) VORRICHTUNG ZUR DEMONTAGE VON OTORVENTILEN
 EN) OVERHEAD VALVE SPRING COMPRESSOR FR) OUTIL POUR DEMONTER LES
 PL) PRZYRZĄD DO DEMONTAŻU ZAWORÓW SILNIKOWYCH ES) INSTRUMENTO PARA DESMONTAJE DE VALVULAS DE MOTOR



Артикул Item	Код №	Сменные толкатели Removable pushers, mm	KG	mm	mm
F-04A2221D	6753	16-19-23-25-30	3,8	41	1/2

RU) РАССУХАРИВАТЕЛЬ КЛАПАНОВ СТРУБЦИОННОГО ТИПА DE) VORRICHTUNG ZUR DEMONTAGE VON OTORVENTILEN
 EN) OVERHEAD VALVE SPRING COMPRESSOR FR) OUTIL POUR DEMONTER LES
 PL) PRZYRZĄD DO DEMONTAŻU ZAWORÓW SILNIKOWYCH ES) INSTRUMENTO PARA DESMONTAJE DE VALVULAS DE MOTOR

NEW



Артикул Item	Код №	Сменные толкатели Removable pushers, mm	KG	mm	mm
F-62110AD	26815	16-19-23-25-30	2,25	—	1/2

RU) ГОЛОВКА ДЛЯ РЕГУЛИРОВКИ РАСПРЕДЕЛИТЕЛЬНОГО ВАЛА ДВИГАТЕЛЕЙ ГРУППЫ VAG
 EN) VAG ENGINE TIMING TOOL SET

NEW



3/8"

1.8, 2.0
TFSI

Артикул Item	Код №	KG	mm	mm
F-9G1210T	17284	0,13	—	1/100

RU) ПРИСПОСОБЛЕНИЕ ДЛЯ РЕГУЛИРОВКИ РАСПРЕДЕЛИТЕЛЬНОГО ВАЛА ДВИГАТЕЛЕЙ ГРУППЫ VAG
 EN) VAG ENGINE TIMING TOOL SET

NEW



5 CYLINDER

Артикул Item	Код №	KG	mm	mm
F-902G25	16641	0,33	—	1/100

RU) НАБОР ГОЛОВОК ДЛЯ РЕГУЛИРОВКИ РАСПРЕДЕЛИТЕЛЬНОГО ВАЛА ДВИГАТЕЛЕЙ ГРУППЫ VAG
 EN) VAG ENGINE TIMING TOOL SET

NEW



1.8/2.8
TFSI

Артикул Item	Код №	KG	mm	mm
F-902G13	17684	0,185	—	1/36

RU) НАБОР ГОЛОВОК ДЛЯ РЕГУЛИРОВКИ РАСПРЕДЕЛИТЕЛЬНОГО ВАЛА ДВИГАТЕЛЕЙ ГРУППЫ VAG
 EN) VAG ENGINE TIMING TOOL SET

NEW



3 PCS

VW, AUDI, SEAT, SKODA

Артикул Item	Код №	KG	mm	mm
F-902G23	18104	0,5	—	1/10

RU) НАБОР ГОЛОВОК ДЛЯ РЕГУЛИРОВКИ РАСПРЕДЕЛИТЕЛЬНОГО ВАЛА ДВИГАТЕЛЕЙ ГРУППЫ VAG
 EN) VAG ENGINE TIMING TOOL SET



3 PCS

VW, AUDI, SEAT, SKODA

Артикул Item	Код №	KG	mm	mm
F-04A2201D	6479	0,76	14	1/10



RU) ПРИСПОСОБЛЕНИЕ ДЛЯ РЕГУЛИРОВКИ НАТЯЖЕНИЯ ПОЛИКЛИНОВОГО РЕМНЯ
EN) TIMING BELT TENSIONER ADJUSTER TOOL SET
PL)

NEW



Артикул Item	Код №	L(mm)	KG	Т	ТТ
F-903G19	19124	620	0,74	—	1/20

RU) НАБОР ИНСТРУМЕНТОВ ДЛЯ РЕГУЛИРОВКИ НАТЯЖЕНИЯ РЕМНЯ ГРМ
EN) TIMING BELT TENSIONER ADJUSTER TOOL SET
PL)

6 PCS



Артикул Item	Код №	KG	Т	ТТ
F-04A2026	5116	1,2	85	1/5

RU) НАБОР ИНСТРУМЕНТОВ ДЛЯ УСТАНОВКИ ПРИВОДНОГО РЕМНЯ
EN) PULLER REMOVAL TOOL SET
PL)

NEW



BMW CHRYSLER CITROEN FIAT LANCIA
FORD IVECO PEUGEOT VOLVO

Артикул Item	Код №	KG	Т	ТТ
F-903G22	19125	1,75	—	1/5

RU) НАБОР ИНСТРУМЕНТОВ ДЛЯ УСТАНОВКИ ГИБКИХ ПОЛИКЛИНОВЫХ РЕМНЕЙ
EN) POLY-V-BELT TOOL SET
PL)

2 PCS



Артикул Item	Код №	KG	Т	ТТ
F-04A2065	15510	—	—	—

RU) НАБОР ИНСТРУМЕНТОВ ДЛЯ УСТАНОВКИ ПРИВОДНЫХ И ПОЛИКЛИНОВЫХ РЕМНЕЙ
EN) DRIVE BELT AND POLY-V-BELT TOOL SET
PL)

7 PCS



Артикул Item	Код №	KG	Т	ТТ
F-04A2177D	6750	1,7	38	1/5

RU) НАБОР ИНСТРУМЕНТОВ ДЛЯ РАЗБОРКИ И СБОРКИ ЦЕПЕЙ ГРМ
EN) TIMING CHAIN LINK SPLITTING RIVETING TOOL SET
PL)

12 PCS



Артикул Item	Код №	KG	Т	ТТ
F-04A2175D	5111	1,8	35	1/5

RU) НАБОР ИНСТРУМЕНТОВ ДЛЯ РАЗБОРКИ И СБОРКИ ЦЕПЕЙ ГРМ
EN) TIMING CHAIN LINK SPLITTING RIVETING TOOL SET
PL)

13 PCS



Артикул Item	Код №	KG	Т	ТТ
F-913Y1	17780	—	—	—

RU) НАБОР ИНСТРУМЕНТОВ ДЛЯ СНЯТИЯ И УСТАНОВКИ ШКИВОВ
EN) PULLER REMOVAL TOOL SET
PL)

23 PCS



Артикул Item	Код №	KG	Т	ТТ
F-04A2073	5089	2,4	71	1/5

RU) СЪЕМНИК ШКИВОВ УНИВЕРСАЛЬНЫЙ
EN) UNIVERSAL PULLEY PULLER
PL) ŚCIĄGACZ UNIWERSALNY KOŁ PASOWYCH

13 PCS



Артикул Item	Код №	KG	Т	ТТ
F-921G1	17982	—	—	—

RU) СЪЕМНИК ШКИВА КОЛЕНВАЛА
EN) PULLER FOR RIBBED DRIVE PULLEY
PL) ŚCIĄGACZ KOŁ PASOWYCH WIELORÓWKOWYCH

3/8"



Артикул Item	Код №	Рабочий диапазон Operating range, mm	KG	Т	ТТ
F-04A2075	15159	40-165	—	—	—

RU) СЪЕМНИК ШКИВОВ ДВУХЗАХВАТНЫЙ
 EN) DOUBLE-GRIP PULLER
 PL) ŚCIĄGACZ KOŁ PASOWYCH

NEW

7 PCS



Артикул Item	Код №	захват mm	KG	1/4
F-909G2	18787	0-195	2,55	1/4

RU) СЪЕМНИК ШКИВОВ ТРЕХЗАХВАТНЫЙ
 EN) THREE-GRIP PULLER
 PL) ŚCIĄGACZ KOŁ PASOWYCH

NEW



Артикул Item	Код №	захват mm	KG	1/10
F-905G18D	18158	50-80	1,08	1/10

RU) СЪЕМНИК ШКИВОВ ТРЕХЗАХВАТНЫЙ
 EN) THREE-GRIP PULLER
 PL) ŚCIĄGACZ KOŁ PASOWYCH

NEW



Артикул Item	Код №	KG	1/10
F-905G18H	18161	0,92	1/10

RU) СЪЕМНИК ШКИВОВ ПЕРЕСТАВНОЙ
 EN) ADJUSTABLE PULLER
 PL) ŚCIĄGACZ KOŁ PASOWYCH

NEW



Артикул Item	Код №	KG	1/6
F-909G2A	26434	2,05	1/6

RU) ФИКСАТОР ШКИВА
 EN) UNIVERSAL PULLEY HOLDER & FAN CLUTCH SET
 PL) KLUCZ DO NAPINANIA KOŁA PASOWEGO



Артикул Item	Код №	Диапазон фиксации, mm The range of visci, mm	KG	1/20
F-04J1072	5 154	36-110	0,7	1/20
F-04J1071	5 141	60-140	0,8	1/20

RU) ГОЛОВКА-БИТА ДЛЯ РАЗБОРКИ ГОЛОВКИ БЛОКА ЦИЛИНДРОВ
 EN) CYLINDER HEAD BOLT TOOL
 PL)

1/2"



Артикул Item	Код №	L(mm)	KG
F-34914010V	17937	140	

RU) МОЛОТОК ОБРАТНЫЙ ДЛЯ ДЕМОНТАЖА ЗАГЛУШЕК ДВИГАТЕЛЯ
 EN) HAMMER BACK TO REMOVE PLUGS OF THE ENGINE
 PL) MŁOTEK ODWROTNEJ DO DEMONTAŻU OSŁONY SILNIKA

NEW



Артикул Item	Код №	KG	1/20
F-905M7	16654	1,55	1/20

RU) ПРИСПОСОБЛЕНИЕ ДЛЯ ЗАМЕНЫ САЛЬНИКА КОЛЕНВАЛА
 EN)
 PL)

NEW



Артикул Item	Код №	KG	1/4
F-9G0130	18218	2	1/4

RU) ПРИСПОСОБЛЕНИЕ ДЛЯ ЗАМЕНЫ САЛЬНИКА КОЛЕНВАЛА
 EN)
 PL)

NEW



Артикул Item	Код №	KG	1/4
F-9G0131	18219	2	1/4

RU) НАБОР ИНСТРУМЕНТОВ ДЛЯ ЗАМЕНЫ САЛЬНИКОВ ПЕРЕДНЕГО И ЗАДНЕГО КАРТЕРА КОЛЕНЧАТОГО ВАЛА
 EN)
 PL)

NEW



6 PCS

Артикул Item	Код №	Размер Size	KG	1/5
F-920G1A	16662		4	1/5

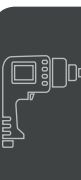

RU) СТЕТОСКОП ДИАГНОСТИЧЕСКИЙ ДЛЯ МЕХАНИКА
 EN) LIGHT VIEWING SCOPE KIT PROFESSIONAL
 PL) STETOSKOP DO OBSŁUGI SILNIKÓW GRUPY VAG



Артикул Item	Код №	KG	Box	Tray
9G2204	4126	0,22	273	1/48

RU) СТЕТОСКОП ДИАГНОСТИЧЕСКИЙ ДЛЯ МЕХАНИКА
 EN) LIGHT VIEWING SCOPE KIT PROFESSIONAL
 PL) STETOSKOP DO OBSŁUGI SILNIKÓW GRUPY VAG



3 PCS

Артикул Item	Код №	KG	Box	Tray
F-04D2019	15528	—	—	—

RU) СВЕТОСКОП ДИАГНОСТИЧЕСКИЙ ДЛЯ МЕХАНИКА 6-ТИ КАНАЛЬНЫЙ
 EN) LIGHT VIEWING SCOPE KIT 6-CHANNEL PROFESSIONAL
 PL) STETOSKOP DO OBSŁUGI SILNIKÓW GRUPY VAG



10 PCS

Артикул Item	Код №	KG	Box	Tray
F-04D2018	15527	—	—	—

RU) СТЕТОСКОП ДИАГНОСТИЧЕСКИЙ ДЛЯ МЕХАНИКА
 EN) LIGHT VIEWING SCOPE KIT PROFESSIONAL
 PL) STETOSKOP DO OBSŁUGI SILNIKÓW GRUPY VAG



4 PCS

С РЕГУЛИРОВКОЙ ГРОМКОСТИ СИГНАЛА /
 WITH SIGNAL VOLUME CONTROL

Артикул Item	Код №	KG	Box	Tray
F-04D2020	16028	—	—	—

RU) ВТУЛКА-ФИКСАТОР AUDI
 EN) SLEEVE-LOCK AUDI
 PL) PIASTA UCHWYT AUDI

NEW



A4,A5,A6,A7,Q5

Артикул Item	Код №	KG	Box	Tray
F-67403	25867	0,135	—	1/96

RU) ФИКСАТОР ДЛЯ ОБСЛУЖИВАНИЯ ДВИГАТЕЛЕЙ ГРУППЫ VAG
 EN) RETAINER FOR MAINTENANCE ENGINES OF THE VAG GROUP
 PL) UCHWYT DO OBSŁUGI SILNIKÓW GRUPY VAG

NEW



Артикул Item	Код №	Размер Size	KG	Box	Tray
F-9G1303	27404	M18x1.5	0,145	—	1/100

RU) ФИКСАТОР ДЛЯ ОБСЛУЖИВАНИЯ ДВИГАТЕЛЕЙ ГРУППЫ VAG
 EN) RETAINER FOR MAINTENANCE ENGINES OF THE VAG GROUP
 PL) UCHWYT DO OBSŁUGI SILNIKÓW GRUPY VAG

NEW



Артикул Item	Код №	Размер Size	KG	Box	Tray
F-9G1305	27405	M14x1.5	0,135	—	1/100

RU) ФИКСАТОР ДЛЯ ОБСЛУЖИВАНИЯ ДВИГАТЕЛЕЙ ГРУППЫ VAG
 EN) RETAINER FOR MAINTENANCE ENGINES OF THE VAG GROUP
 PL) UCHWYT DO OBSŁUGI SILNIKÓW GRUPY VAG

NEW



2,6, 2,8
V6

Артикул Item	Код №	KG	Box	Tray
F-903G14	18734	1,9	—	1/10

RU) ФИКСАТОР ДЛЯ ОБСЛУЖИВАНИЯ ДВИГАТЕЛЕЙ ГРУППЫ VAG
 EN) RETAINER FOR MAINTENANCE ENGINES OF THE VAG GROUP
 PL) UCHWYT DO OBSŁUGI SILNIKÓW GRUPY VAG

NEW



V6

Артикул Item	Код №	KG	Box	Tray
F-903G14B	16643	1,8	—	1/10

RU) ФИКСАТОР ДЛЯ ОБСЛУЖИВАНИЯ ДВИГАТЕЛЕЙ ГРУППЫ VAG
 EN) RETAINER FOR MAINTENANCE ENGINES OF THE VAG GROUP
 PL) UCHWYT DO OBSŁUGI SILNIKÓW GRUPY VAG

NEW



1,4, 1,6, 2,0

Артикул Item	Код №	KG	Box	Tray
F-9G0607	16666	2,1	—	1/10

RU НАБОР ФИКСАТОРОВ ДЛЯ ОБСЛУЖИВАНИЯ ДВИГАТЕЛЕЙ ГРУППЫ VAG
 EN TIMING LOCKING SET
 PL ZESTAW BLOKAD ROZRZAĐU

NEW

5 PCS



2.0 TFSI

Артикул Item	Код №	KG	cm³	mm
F-902G6B	18113	0,12	—	1/50

RU НАБОР ФИКСАТОРОВ ДЛЯ ОБСЛУЖИВАНИЯ ДВИГАТЕЛЕЙ ГРУППЫ VAG
 EN TIMING LOCKING SET
 PL ZESTAW BLOKAD ROZRZAĐU

RU НАБОР ФИКСАТОРОВ ДЛЯ ОБСЛУЖИВАНИЯ ДВИГАТЕЛЕЙ ГРУППЫ VAG
 EN TIMING LOCKING SET
 PL ZESTAW BLOKAD ROZRZAĐU

4 PCS



1,2 TFSI

Артикул Item	Код №	KG	cm³	mm
F-904G23D	6475	0,77	80	1/10

RU НАБОР ФИКСАТОРОВ ДЛЯ ОБСЛУЖИВАНИЯ ДВИГАТЕЛЕЙ ГРУППЫ VAG
 EN TIMING LOCKING SET
 PL ZESTAW BLOKAD ROZRZAĐU

8 PCS

1,2, 1,4 TSI

Артикул Item	Код №	KG	cm³	mm
F-04A2218	15511	—	—	—

RU НАБОР ФИКСАТОРОВ ДЛЯ ОБСЛУЖИВАНИЯ ДВИГАТЕЛЕЙ ГРУППЫ VAG
 EN TIMING LOCKING SET
 PL ZESTAW BLOKAD ROZRZAĐU

8 PCS

1,2/1,4 TSI
 AUDI A1
 A1SPORTBACK, A3
 A3SPORTBACK;
 SEAT IBIZA, LEON,
 TOLEDO,
 SKODA FABIA

Артикул Item	Код №	KG	cm³	mm
F-04A2218D	7653	4	16	1/2

RU НАБОР ФИКСАТОРОВ ДЛЯ ОБСЛУЖИВАНИЯ ДВИГАТЕЛЕЙ ГРУППЫ VAG
 EN TIMING LOCKING SET
 PL ZESTAW BLOKAD ROZRZAĐU

NEW

5 PCS

1,0, 1,2, 1,4, 3
 4 CYLINDER
 1,2, 1,4 TSI

Артикул Item	Код №	KG	cm³	mm
F-929G1B	18212	1,675	—	1/10

RU НАБОР ФИКСАТОРОВ ДЛЯ ОБСЛУЖИВАНИЯ ДВИГАТЕЛЕЙ ГРУППЫ VAG
 EN TIMING LOCKING SET
 PL ZESTAW BLOKAD ROZRZAĐU

4 PCS

1,4/1,6 FSI/TFSI

Артикул Item	Код №	KG	cm³	mm
F-04A2025D	7746	1,8	—	1/5

RU НАБОР ФИКСАТОРОВ ДЛЯ ОБСЛУЖИВАНИЯ ДВИГАТЕЛЕЙ ГРУППЫ VAG
 EN TIMING LOCKING SET
 PL ZESTAW BLOKAD ROZRZAĐU

NEW

2 PCS

1,2 L

Артикул Item	Код №	KG	cm³	mm
F-929G1A	18211	0,225	—	1/60

RU НАБОР ФИКСАТОРОВ ДЛЯ ОБСЛУЖИВАНИЯ ДВИГАТЕЛЕЙ ГРУППЫ VAG
 EN TIMING LOCKING SET
 PL ZESTAW BLOKAD ROZRZAĐU

4 PCS

1,4, 1,6 FSI

Артикул Item	Код №	KG	cm³	mm
F-914G5	14902	1,15	500	1/20

RU НАБОР ФИКСАТОРОВ ДЛЯ ОБСЛУЖИВАНИЯ ДВИГАТЕЛЕЙ ГРУППЫ VAG
 EN TIMING LOCKING SET
 PL ZESTAW BLOKAD ROZRZAĐU

1,2 L

Артикул Item	Код №	KG	cm³	mm
F-904G15D	6476	0,76	28	1/10

RU НАБОР ФИКСАТОРОВ ДЛЯ ОБСЛУЖИВАНИЯ ДВИГАТЕЛЕЙ ГРУППЫ VAG
 EN TIMING LOCKING SET
 PL ZESTAW BLOKAD ROZRZAĐU

NEW

9 PCS

1,8/2,0 TSI/TFSI

Артикул Item	Код №	KG	cm³	mm
F-904G16B	19712	1,5	—	1/5

RU НАБОР ФИКСАТОРОВ ДЛЯ ОБСЛУЖИВАНИЯ ДВИГАТЕЛЕЙ ГРУППЫ VAG
 EN TIMING LOCKING SET
 PL ZESTAW BLOKAD ROZRZAĐU

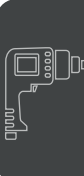
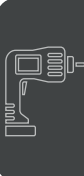

RU НАБОР ФИКСАТОРОВ ДЛЯ ОБСЛУЖИВАНИЯ ДВИГАТЕЛЕЙ ГРУППЫ VAG
 EN TIMING LOCKING SET
 PL ZESTAW BLOKAD ROZRZĄDU

NEW



1.8/2.0 TSI

Артикул Item	Код №	KG		
F-916G13	18193	1,675	—	1/10

RU НАБОР ФИКСАТОРОВ ДЛЯ ОБСЛУЖИВАНИЯ ДВИГАТЕЛЕЙ ГРУППЫ VAG
 EN TIMING LOCKING SET
 PL ZESTAW BLOKAD ROZRZĄDU



1.8/2.0 TSI
 VW, AUDI

Артикул Item	Код №	KG		
F-916G13D (04A2176D)	7652	2	—	1/5

RU НАБОР ФИКСАТОРОВ ДЛЯ ОБСЛУЖИВАНИЯ ДВИГАТЕЛЕЙ ГРУППЫ VAG
 EN TIMING LOCKING SET
 PL ZESTAW BLOKAD ROZRZĄDU

NEW



1.8, 2.0 FSI, TSI, TFSI

Артикул Item	Код №	KG		
F-929G3D	19141	5,65	—	1/2

RU НАБОР ФИКСАТОРОВ ДЛЯ ОБСЛУЖИВАНИЯ ДВИГАТЕЛЕЙ ГРУППЫ VAG
 EN TIMING LOCKING SET
 PL ZESTAW BLOKAD ROZRZĄDU

NEW



2.0 FSI/TFSI

Артикул Item	Код №	KG		
F-907G13D	19716	2	—	1/5

RU НАБОР ФИКСАТОРОВ ДЛЯ ОБСЛУЖИВАНИЯ ДВИГАТЕЛЕЙ ГРУППЫ VAG
 EN TIMING LOCKING SET
 PL ZESTAW BLOKAD ROZRZĄDU

NEW



1.6-2.0 TDI
 CR 2012 r

Артикул Item	Код №	KG		
F-910G13AD	25675	1,62	—	1/5

RU НАБОР ФИКСАТОРОВ ДЛЯ ОБСЛУЖИВАНИЯ ДВИГАТЕЛЕЙ ГРУППЫ VAG
 EN TIMING LOCKING SET
 PL ZESTAW BLOKAD ROZRZĄDU

NEW



1.8/2.0 L

Артикул Item	Код №	KG		
F-904G16D	25671	2,5	—	1/2

RU НАБОР ФИКСАТОРОВ ДЛЯ ОБСЛУЖИВАНИЯ ДВИГАТЕЛЕЙ ГРУППЫ VAG
 EN TIMING LOCKING SET
 PL ZESTAW BLOKAD ROZRZĄDU

NEW



1.2, 1.4, 1.6, 2.0, 2.4, 3.2

Артикул Item	Код №	KG		
F-929G2D	19729	6	—	1/2

RU НАБОР ФИКСАТОРОВ ДЛЯ ОБСЛУЖИВАНИЯ ДВИГАТЕЛЕЙ ГРУППЫ VAG
 EN TIMING LOCKING SET
 PL ZESTAW BLOKAD ROZRZĄDU

NEW



2.4, 3.2 FSI
 V6

Артикул Item	Код №	KG		
F-911G1A	17086	3,2	—	1/5

RU НАБОР ФИКСАТОРОВ ДЛЯ ОБСЛУЖИВАНИЯ ДВИГАТЕЛЕЙ ГРУППЫ VAG
 EN TIMING LOCKING SET
 PL ZESTAW BLOKAD ROZRZĄDU

NEW



V6
 2.0, 2.8, 3.0T FSI

Артикул Item	Код №	KG		
F-911G1B	17091	3,4	—	1/5

RU НАБОР ФИКСАТОРОВ ДЛЯ ОБСЛУЖИВАНИЯ ДВИГАТЕЛЕЙ ГРУППЫ VAG
 EN TIMING LOCKING SET
 PL ZESTAW BLOKAD ROZRZĄDU

NEW



2.4, 3.2, 4.2, 5.2 FSI

Артикул Item	Код №	KG		
F-905G23D	25869	0,734	—	1/10

RU НАБОР ФИКСАТОРОВ ДЛЯ ОБСЛУЖИВАНИЯ ДВИГАТЕЛЕЙ ГРУППЫ VAG
 EN TIMING LOCKING SET
 PL ZESTAW BLOKAD ROZRZĄDU

6 PCS



1.9/2.0TDI

Артикул Item	Код №	KG	Box	Tray
F-906G4 (04A2028)	3717	0,29	500	1/40

RU НАБОР ФИКСАТОРОВ ДЛЯ ОБСЛУЖИВАНИЯ ДВИГАТЕЛЕЙ ГРУППЫ VAG
 EN TIMING LOCKING SET
 PL ZESTAW BLOKAD ROZRZĄDU

6 PCS



1.9/2.0TDI
VW, AUDI

Артикул Item	Код №	KG	Box	Tray
F-906G4 (04A2028D)	6468	0,76	24	1/10

RU НАБОР ФИКСАТОРОВ ДЛЯ ОБСЛУЖИВАНИЯ ДВИГАТЕЛЕЙ ГРУППЫ VAG
 EN TIMING LOCKING SET
 PL ZESTAW BLOKAD ROZRZĄDU

10 PCS



1.6, 2.0TDI

Артикул Item	Код №	KG	Box	Tray
F-906G4BD	26430	2,13	—	1/5

RU НАБОР ФИКСАТОРОВ ДЛЯ ОБСЛУЖИВАНИЯ ДВИГАТЕЛЕЙ ГРУППЫ VAG
 EN TIMING LOCKING SET
 PL ZESTAW BLOKAD ROZRZĄDU

NEW



1.2, 1.4, 1.9, 2.0, 2.7, 3.0; TDI
PD 1.9

Артикул Item	Код №	KG	Box	Tray
F-914G6D	26437	5,3	—	1/2

RU НАБОР ФИКСАТОРОВ ДЛЯ ОБСЛУЖИВАНИЯ ДВИГАТЕЛЕЙ ГРУППЫ VAG
 EN TIMING LOCKING SET
 PL ZESTAW BLOKAD ROZRZĄDU

8 PCS



VW PASSAT 98-04,
AUDI A4, A6, A8, A11 97-04

Артикул Item	Код №	KG	Box	Tray
F-04A2017	15189	—	—	—

RU НАБОР ФИКСАТОРОВ ДЛЯ ОБСЛУЖИВАНИЯ ДВИГАТЕЛЕЙ ГРУППЫ VAG
 EN TIMING LOCKING SET
 PL ZESTAW BLOKAD ROZRZĄDU

NEW

8 PCS



PASSAT 98-04,
A4/A6/A8/A11 97-07

Артикул Item	Код №	KG	Box	Tray
F-908G5D	25672	1,7	—	1/5

RU НАБОР ФИКСАТОРОВ ДЛЯ ОБСЛУЖИВАНИЯ ДВИГАТЕЛЕЙ ГРУППЫ VAG
 EN TIMING LOCKING SET
 PL ZESTAW BLOKAD ROZRZĄDU

36 PCS



PETROL 1.2 1.4 1.6 1.8 2.0L
DISEL 1.2 1.4 1.9 2.0 TDI/PD
1.7 1.9 D/TD

Артикул Item	Код №	KG	Box	Tray
F-04A2016	15188	—	—	—

RU НАБОР ФИКСАТОРОВ ДЛЯ ОБСЛУЖИВАНИЯ ДВИГАТЕЛЕЙ ГРУППЫ VAG
 EN TIMING LOCKING SET
 PL ZESTAW BLOKAD ROZRZĄDU

4

Артикул Item	Код №	KG	Box	Tray
F-04A2016D	7638	4	32	1/2

RU НАБОР ФИКСАТОРОВ ДЛЯ ОБСЛУЖИВАНИЯ ДВИГАТЕЛЕЙ ГРУППЫ VAG
 EN TIMING LOCKING SET
 PL ZESTAW BLOKAD ROZRZĄDU

AUDI A4, A6, A8, A11 97-04GT;
VW PASSAT 98-04GT

Артикул Item	Код №	KG	Box	Tray
F-04A2016D	7638	4	32	1/2

RU НАБОР ФИКСАТОРОВ ДЛЯ ОБСЛУЖИВАНИЯ ДВИГАТЕЛЕЙ ГРУППЫ VAG
 EN TIMING LOCKING SET
 PL ZESTAW BLOKAD ROZRZĄDU

NEW



TUAREG/ PHAETON

Артикул Item	Код №	KG	Box	Tray
F-908G16D	18182	2,85	—	1/5

RU НАБОР ФИКСАТОРОВ ДЛЯ ОБСЛУЖИВАНИЯ ДВИГАТЕЛЕЙ ГРУППЫ VAG
 EN TIMING LOCKING SET
 PL ZESTAW BLOKAD ROZRZĄDU

NEW



TUAREG, T5, TRANSPORTER
2.5, 4.9D

Артикул Item	Код №	KG	Box	Tray
F-908G13	26819	8,25	—	1/2



RU НАБОР ФИКСАТОРОВ ДЛЯ ОБСЛУЖИВАНИЯ ДВИГАТЕЛЕЙ ГРУППЫ VAG
 EN TIMING LOCKING SET
 PL ZESTAW BLOKAD ROZRZĄDU



2.7/3.0TDI
 AUDI A4, A5, A6, A8, Q5, Q7; VW
 TOAREG, PHAETON

Артикул Item	Код №	KG	Box	Tray
F-04A2020D	7643	1,6	20	1/5

RU НАБОР ФИКСАТОРОВ ДЛЯ ОБСЛУЖИВАНИЯ ДВИГАТЕЛЕЙ ГРУППЫ VAG/PORSCHE
 EN TIMING LOCKING SET
 PL ZESTAW BLOKAD ROZRZĄDU

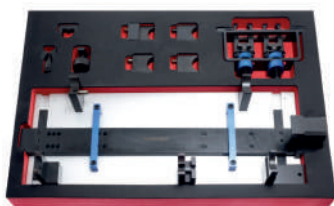

4CYL 2.0I, 6CYL 6.8TDI,
 2.7I, 3.0I, 4.0I

Артикул Item	Код №	KG	Box	Tray
F-04A1030	16930	1,6	1	1/5

9 PCS

RU ФИКСАТОР ДЛЯ ОБСЛУЖИВАНИЯ ДВИГАТЕЛЕЙ BMW
 EN CRANKSHAFT DAMPER HOLDING TOOL
 PL



E39/ E46/ E60/ E61/ E81/ E83/ E90/ E91

Артикул Item	Код №	KG	Box	Tray
F-04A4041	16019	—	—	—

RU НАБОР ФИКСАТОРОВ ДЛЯ ОБСЛУЖИВАНИЯ ДВИГАТЕЛЕЙ BMW MINI
 EN TIMING LOCKING SET
 PL ZESTAW BLOKAD ROZRZĄDU



2.0I, 1.6I, 1.8I, 2.0I, 2.3I, 3.0I, 3.5I, 4.0I, 5.0I

Артикул Item	Код №	KG	Box	Tray
F-905G24	18162	0,15	—	1/50

7 PCS

RU НАБОР ФИКСАТОРОВ ДЛЯ ОБСЛУЖИВАНИЯ ДВИГАТЕЛЕЙ BMW
 EN TIMING LOCKING SET
 PL ZESTAW BLOKAD ROZRZĄDU



N47, N47S 2.0

Артикул Item	Код №	KG	Box	Tray
F-904G11B	16644	1	—	1/10

6 PCS

RU НАБОР ФИКСАТОРОВ ДЛЯ ОБСЛУЖИВАНИЯ ДВИГАТЕЛЕЙ BMW
 EN TIMING LOCKING SET
 PL ZESTAW BLOKAD ROZRZĄDU

NEW



N47/N47S 2.0

Артикул Item	Код №	KG	Box	Tray
F-904G11BD	19711	2	—	1/5

RU НАБОР ФИКСАТОРОВ ДЛЯ ОБСЛУЖИВАНИЯ ДВИГАТЕЛЕЙ BMW
 EN TIMING LOCKING SET
 PL ZESTAW BLOKAD ROZRZĄDU

NEW



N47/N47S

Артикул Item	Код №	KG	Box	Tray
F-904G11A	19126	1,95	—	1/5

RU НАБОР ФИКСАТОРОВ ДЛЯ ОБСЛУЖИВАНИЯ ДВИГАТЕЛЕЙ BMW
 EN TIMING LOCKING SET
 PL ZESTAW BLOKAD ROZRZĄDU

NEW



N47/N47S/1.8, 2.0, 2.3, 3.0, 3.5, 4.0, 5.0

Артикул Item	Код №	KG	Box	Tray
F-904G11AD	19710	5	—	1/2

8 PCS

RU НАБОР ФИКСАТОРОВ ДЛЯ ОБСЛУЖИВАНИЯ ДВИГАТЕЛЕЙ BMW
 EN TIMING LOCKING SET
 PL ZESTAW BLOKAD ROZRZĄDU

NEW



N13, N18TDC

Артикул Item	Код №	KG	Box	Tray
F-908G9A	19721	1,5	—	1/5

8 PCS

RU НАБОР ФИКСАТОРОВ ДЛЯ ОБСЛУЖИВАНИЯ ДВИГАТЕЛЕЙ BMW
 EN TIMING LOCKING SET
 PL ZESTAW BLOKAD ROZRZĄDU

NEW



N20/N26

Артикул Item	Код №	KG	Box	Tray
F-912G5D	25874	7	—	1/2

RU НАБОР ФИКСАТОРОВ ДЛЯ ОБСЛУЖИВАНИЯ ДВИГАТЕЛЕЙ BMW
 EN TIMING LOCKING SET
 PL ZESTAW BLOKAD ROZRZĄDU

NEW

8 PCS



N42 /N46/ N46T 1.8/2.0
 ЦЕПНОЙ ПРИВОД

Артикул Item	Код №	KG	Box	Tray
F-908G9CD	25674	2,05	—	1/5

RU НАБОР ФИКСАТОРОВ ДЛЯ ОБСЛУЖИВАНИЯ ДВИГАТЕЛЕЙ BMW
 EN TIMING LOCKING SET
 PL ZESTAW BLOKAD ROZRZĄDU

NEW



N51 N52 N53 N54 N55

Артикул Item	Код №	KG	Box	Tray
F-912G5A	18187	11	—	1/1

RU НАБОР ФИКСАТОРОВ ДЛЯ ОБСЛУЖИВАНИЯ ДВИГАТЕЛЕЙ BMW
 EN TIMING LOCKING SET
 PL ZESTAW BLOKAD ROZRZĄDU

NEW

5 PCS



N63 N74

Артикул Item	Код №	KG	Box	Tray
F-908G63D	25673	4,25	—	1/2

RU НАБОР ФИКСАТОРОВ ДЛЯ ОБСЛУЖИВАНИЯ ДВИГАТЕЛЕЙ BMW
 EN TIMING LOCKING SET
 PL ZESTAW BLOKAD ROZRZĄDU

NEW

8 PCS



S54

Артикул Item	Код №	KG	Box	Tray
F-908G54D	19719	4,25	—	1/2

RU НАБОР ФИКСАТОРОВ ДЛЯ ОБСЛУЖИВАНИЯ ДВИГАТЕЛЕЙ BMW
 EN TIMING LOCKING SET
 PL ZESTAW BLOKAD ROZRZĄDU

NEW



M47 Z0 16

Артикул Item	Код №	KG	Box	Tray
F-904G20D	19127	1,95	—	1/5

RU НАБОР ФИКСАТОРОВ ДЛЯ ОБСЛУЖИВАНИЯ ДВИГАТЕЛЕЙ BMW
 EN TIMING LOCKING SET
 PL ZESTAW BLOKAD ROZRZĄDU

13 PCS



M41, M51, M47TU, M47TUT2, M57TU

Артикул Item	Код №	KG	Box	Tray
F-04A2006	16001	—	—	—

RU НАБОР ФИКСАТОРОВ ДЛЯ ОБСЛУЖИВАНИЯ ДВИГАТЕЛЕЙ BMW
 EN TIMING LOCKING SET
 PL ZESTAW BLOKAD ROZRZĄDU

8 PCS



M40/M42/M50/M60/M62/M70

Артикул Item	Код №	KG	Box	Tray
F-04A2003	15505	—	—	—

RU НАБОР ФИКСАТОРОВ ДЛЯ ОБСЛУЖИВАНИЯ ДВИГАТЕЛЕЙ BMW
 EN TIMING LOCKING SET
 PL ZESTAW BLOKAD ROZRZĄDU

NEW



M52TU, M54, M56, M42, M44, M50, M52TU, M56, S50US, S52US

Артикул Item	Код №	KG	Box	Tray
F-905G1A	19130	5,15	—	1/2

RU НАБОР ФИКСАТОРОВ ДЛЯ ОБСЛУЖИВАНИЯ ДВИГАТЕЛЕЙ BMW
 EN TIMING LOCKING SET
 PL ZESTAW BLOKAD ROZRZĄDU

NEW

11 PCS



M42/M44/M50/M52/M54/M56/M56R/M60/M62/M70/M73,
 S50B30, S50B32, S50US, S52US, S54, S62

Артикул Item	Код №	KG	Box	Tray
F-912G42D	19724	8,5	—	1/2

RU НАБОР ФИКСАТОРОВ ДЛЯ ОБСЛУЖИВАНИЯ ДВИГАТЕЛЕЙ BMW
 EN TIMING LOCKING SET
 PL ZESTAW BLOKAD ROZRZĄDU

NEW



M42, M43, M44, M50, M52, M50TU, M54, M56, M56R, M60, M62, M70, M73,
 S50B30, S50B32, S50US, S52US, S54, S62

Артикул Item	Код №	KG	Box	Tray
F-04A2169	17468	—	—	—

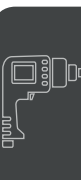

RU НАБОР ФИКСАТОРОВ ДЛЯ ОБСЛУЖИВАНИЯ ДВИГАТЕЛЕЙ BMW
EN TIMING LOCKING SET
PL ZESTAW BLOKAD ROZRZĄDU

NEW



M42, M44, M50, M52, M52TU, M54, M56, S50US, S52US

Артикул Item	Код №	KG	Box	Tray
F-908G3AD	25873	3,15	—	1/5

RU НАБОР ФИКСАТОРОВ ДЛЯ ОБСЛУЖИВАНИЯ ДВИГАТЕЛЕЙ BMW MINI, CITROEN, PEUGEOT
EN TIMING LOCKING SET
PL ZESTAW BLOKAD ROZRZĄDU

NEW



5 PCS

Артикул Item	Код №	KG	Box	Tray
F-905G12	18148	1,8	—	1/5

RU НАБОР ФИКСАТОРОВ ДЛЯ ОБСЛУЖИВАНИЯ ДВИГАТЕЛЕЙ BMW MINI, CITROEN, PEUGEOT
EN TIMING LOCKING SET
PL ZESTAW BLOKAD ROZRZĄDU

NEW



5 PCS

Артикул Item	Код №	KG	Box	Tray
F-905G12D	19714	1,8	—	1/5

RU НАБОР ФИКСАТОРОВ ДЛЯ ОБСЛУЖИВАНИЯ ДВИГАТЕЛЕЙ BMW MINI, CITROEN, PEUGEOT
EN TIMING LOCKING SET
PL ZESTAW BLOKAD ROZRZĄDU

NEW



10 PCS

1.4, 1.6, 1.4VTI, 1.6VTI 16V

Артикул Item	Код №	KG	Box	Tray
F-908G27	15506	2,7	—	1/5

RU НАБОР ФИКСАТОРОВ ДЛЯ ОБСЛУЖИВАНИЯ ДВИГАТЕЛЕЙ BMW MINI, CITROEN, PEUGEOT
EN TIMING LOCKING SET
PL ZESTAW BLOKAD ROZRZĄDU

NEW



10 PCS

1.4, 1.6, 1.4VTI, 1.6VTI 16V

Артикул Item	Код №	KG	Box	Tray
F-908G27D	26820	4,5	—	1/2

RU НАБОР ФИКСАТОРОВ ДЛЯ ОБСЛУЖИВАНИЯ ДВИГАТЕЛЕЙ BMW LAND ROVER, OPEL
EN TIMING LOCKING SET
PL ZESTAW BLOKAD ROZRZĄDU

NEW



1.8, 2.0, 2.5 TD5

Артикул Item	Код №	KG	Box	Tray
F-908G19D	26432	6,15	—	1/2

RU ФИКСАТОР ДЛЯ ОБСЛУЖИВАНИЯ ДВИГАТЕЛЕЙ FORD, FIAT, VAUXHALL
EN TIMING LOCKING SET
PL ZESTAW BLOKAD ROZRZĄDU

NEW



1.3 JTD

Артикул Item	Код №	KG	Box	Tray
F-9G1224	18224	0,43	—	1/50

RU НАБОР ФИКСАТОРОВ ДЛЯ ОБСЛУЖИВАНИЯ ДВИГАТЕЛЕЙ FORD, MAZDA, VOLVO
EN TIMING LOCKING SET
PL ZESTAW BLOKAD ROZRZĄDU

NEW



1.25, 1.4, 1.6, 1.8, 2.0, 2.3, 16V

Артикул Item	Код №	KG	Box	Tray
F-9G1211A	18223	0,397	—	1/32

RU НАБОР ФИКСАТОРОВ ДЛЯ ОБСЛУЖИВАНИЯ ДВИГАТЕЛЕЙ FORD, VOLVO, ROVER, PEUGEOT
EN TIMING LOCKING SET
PL ZESTAW BLOKAD ROZRZĄDU

NEW



2.0, 2.2 L D

Артикул Item	Код №	KG	Box	Tray
F-903G11C	18122	0,425	—	1/24

RU НАБОР ФИКСАТОРОВ ДЛЯ ОБСЛУЖИВАНИЯ ДВИГАТЕЛЕЙ FORD, MAZDA, VOLVO
EN TIMING LOCKING SET
PL ZESTAW BLOKAD ROZRZĄDU

NEW



1.2, 1.4, 1.6, 1.8, 2.0

Артикул Item	Код №	KG	Box	Tray
F-904G6D	6582	0,7	29	1/10

RU НАБОР ФИКСАТОРОВ ДЛЯ ОБСЛУЖИВАНИЯ ДВИГАТЕЛЕЙ FORD, VOLVO, ROVER, PEUGEOT
 EN TIMING LOCKING SET
 PL ZESTAW BLOKAD ROZRZĄDU

NEW

3 PCS



2.0 & 2.2LD

Артикул Item	Код №	KG	📦	📦
F-916G5AD	19725	0,8	—	1/10

RU НАБОР ФИКСАТОРОВ ДЛЯ ОБСЛУЖИВАНИЯ ДВИГАТЕЛЕЙ FORD, MAZDA
 EN TIMING LOCKING SET
 PL ZESTAW BLOKAD ROZRZĄDU

NEW

4 PCS



TDCI, PSA, HDI, D 1.4 & 1.6

Артикул Item	Код №	KG	📦	📦
F-916G5BD	19139	0,6	—	1/10

RU НАБОР ФИКСАТОРОВ ДЛЯ ОБСЛУЖИВАНИЯ ДВИГАТЕЛЕЙ FORD
 EN TIMING LOCKING SET
 PL ZESTAW BLOKAD ROZRZĄDU

NEW

5 PCS



2.0TDCI, 1.6VCT

Артикул Item	Код №	KG	📦	📦
F-04A2054	15507	—	—	—

RU НАБОР ФИКСАТОРОВ ДЛЯ ОБСЛУЖИВАНИЯ ДВИГАТЕЛЕЙ FORD
 EN TIMING LOCKING SET
 PL ZESTAW BLOKAD ROZRZĄDU

NEW

5 PCS



2.0TDCI, 1.6VCT

Артикул Item	Код №	KG	📦	📦
F-905G8D	19132	1,52	—	1/5

RU НАБОР ФИКСАТОРОВ ДЛЯ ОБСЛУЖИВАНИЯ ДВИГАТЕЛЕЙ FORD
 EN TIMING LOCKING SET
 PL ZESTAW BLOKAD ROZRZĄDU

NEW

24 PCS



2.0 ECO BOOST SCTI & TI-VCT

Артикул Item	Код №	KG	📦	📦
F-922G2A	18206	1,9	—	1/5

RU НАБОР ФИКСАТОРОВ ДЛЯ ОБСЛУЖИВАНИЯ ДВИГАТЕЛЕЙ FORD
 EN TIMING LOCKING SET
 PL ZESTAW BLOKAD ROZRZĄDU

NEW

5 PCS



2.0 ECO BOOST SCTI & TI-VCT

Артикул Item	Код №	KG	📦	📦
F-922G2AD	19728	1,8	—	1/5

RU НАБОР ФИКСАТОРОВ ДЛЯ ОБСЛУЖИВАНИЯ ДВИГАТЕЛЕЙ FORD, JAGUAR DURATORQ
 EN TIMING LOCKING SET
 PL ZESTAW BLOKAD ROZRZĄDU

NEW

NEW



2.0/2.2, 2.4

Артикул Item	Код №	KG	📦	📦
F-911G6D	19723	2,1	—	1/5

RU НАБОР ФИКСАТОРОВ ДЛЯ ОБСЛУЖИВАНИЯ ДВИГАТЕЛЕЙ FORD
 EN TIMING LOCKING SET
 PL ZESTAW BLOKAD ROZRZĄDU

NEW

8 PCS



1.8TDDI/TDCI

Артикул Item	Код №	KG	📦	📦
F-903G11AD	26919	2,33	—	1/5

RU НАБОР ФИКСАТОРОВ ДЛЯ ОБСЛУЖИВАНИЯ ДВИГАТЕЛЕЙ FORD MAZDA VOLVO
 EN TIMING LOCKING SET
 PL ZESTAW BLOKAD ROZRZĄDU

NEW

8 PCS



V4 1.6L 2.0L T4T5

Артикул Item	Код №	KG	📦	📦
F-912G10E	18741	2,8	—	1/5

RU НАБОР ФИКСАТОРОВ ДЛЯ ОБСЛУЖИВАНИЯ ДВИГАТЕЛЕЙ FORD, MAZDA
 EN TIMING LOCKING SET
 PL ZESTAW BLOKAD ROZRZĄDU

NEW

24 PCS



1.3, 1.4, 1.6, 1.7, 1.8, 2.0, 2.3 16V;
 1.6D, 1.8D/TD, 1.8TDDI, 2.0TDCI, 2.5D/DI/TURBO/TCI

Артикул Item	Код №	KG	📦	📦
F-04A2050	16929	—	—	—

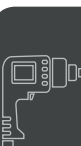

RU НАБОР ФИКСАТОРОВ ДЛЯ ОБСЛУЖИВАНИЯ ДВИГАТЕЛЕЙ FORD, MAZDA
 EN TIMING LOCKING SET
 PL ZESTAW BLOKAD ROZRZĄDU

24 PCS



1.3, 1.4, 1.6, 1.7, 1.8, 2.0, 2.3 16V;
 1.6D, 1.8D/TD, 1.8TDDI, 2.0TDCI, 2.5D/DI/TURBO/TCI

Артикул Item	Код №	KG	Box	Tray
F-922G2D (04A2050D)	6574	5	47	1/2

RU НАБОР ФИКСАТОРОВ ДЛЯ ОБСЛУЖИВАНИЯ ДВИГАТЕЛЕЙ RENAULT
 EN TIMING LOCKING SET
 PL ZESTAW BLOKAD ROZRZĄDU

3 PCS



1.5/1.9 DCI

Артикул Item	Код №	KG	Box	Tray
F-903G5	26365	0,288	—	1/40

RU НАБОР ФИКСАТОРОВ ДЛЯ ОБСЛУЖИВАНИЯ ДВИГАТЕЛЕЙ RENAULT VOLVO
 EN TIMING LOCKING SET
 PL ZESTAW BLOKAD ROZRZĄDU

NEW



16V & 20V

Артикул Item	Код №	KG	Box	Tray
F-917G1A	18196	1,73	—	1/5

RU НАБОР ФИКСАТОРОВ ДЛЯ ОБСЛУЖИВАНИЯ ДВИГАТЕЛЕЙ RENAULT
 EN TIMING LOCKING SET
 PL ZESTAW BLOKAD ROZRZĄDU

3 PCS



1.4, 1.6, 1.8 И 2.0
 16V, CLIO, MEGANE, SCENIC, LAGUNA

Артикул Item	Код №	KG	Box	Tray
F-401343	17771	—	—	—

RU НАБОР ФИКСАТОРОВ ДЛЯ ОБСЛУЖИВАНИЯ ДВИГАТЕЛЕЙ RENAULT
 EN TIMING LOCKING SET
 PL ZESTAW BLOKAD ROZRZĄDU

14 PCS



1.4-1.6- PETRL
 1.8-2.0
 CLIO, MEGANE, SCENIC, LAGUNA

Артикул Item	Код №	KG	Box	Tray
F-04A2047D	7644	2	7	1/5

RU НАБОР ФИКСАТОРОВ ДЛЯ ОБСЛУЖИВАНИЯ ДВИГАТЕЛЕЙ RENAULT
 EN TIMING LOCKING SET
 PL ZESTAW BLOKAD ROZRZĄDU

4 PCS

NEW



16V K4J, K4M, F4P, F4R

Артикул Item	Код №	KG	Box	Tray
F-905G20	19131	2,6	—	1/5

RU НАБОР ФИКСАТОРОВ ДЛЯ ОБСЛУЖИВАНИЯ ДВИГАТЕЛЕЙ RENAULT, NISSAN, OPEL
 EN TIMING LOCKING SET
 PL ZESTAW BLOKAD ROZRZĄDU

14 PCS



1.5, 1.9, 2.2, 2.5

Артикул Item	Код №	KG	Box	Tray
F-04A2048D	6681	4,26	47	1/2

RU НАБОР ФИКСАТОРОВ ДЛЯ ОБСЛУЖИВАНИЯ ДВИГАТЕЛЕЙ RENAULT
 EN TIMING LOCKING SET
 PL ZESTAW BLOKAD ROZRZĄDU

17 PCS



1.2, 1.4, 1.6, 1.8, 2.0, 2.2, 2.5

Артикул Item	Код №	KG	Box	Tray
F-04A2045D	15155	—	—	—

RU НАБОР ФИКСАТОРОВ ДЛЯ ОБСЛУЖИВАНИЯ ДВИГАТЕЛЕЙ RENAULT NISSAN VAUXHALL OPEL
 EN TIMING LOCKING SET
 PL ZESTAW BLOKAD ROZRZĄDU

NEW



2.0/2.3 DCI/CDTI-M9R/M9T

Артикул Item	Код №	KG	Box	Tray
F-908G12D	25872	2,7	—	1/5

RU НАБОР ФИКСАТОРОВ ДЛЯ ОБСЛУЖИВАНИЯ ДВИГАТЕЛЕЙ CITRONE, PEUGEOT
 EN TIMING LOCKING SET
 PL ZESTAW BLOKAD ROZRZĄDU

14 PCS



1.8, 2.0

Артикул Item	Код №	KG	Box	Tray
F-04A2056	6087	1,86	98	1/4

RU НАБОР ФИКСАТОРОВ ДЛЯ ОБСЛУЖИВАНИЯ ДВИГАТЕЛЕЙ CITROEN, PEUGEOT
 EN TIMING LOCKING SET
 PL ZESTAW BLOKAD ROZRZĄDU

37 PCS



Артикул Item	Код №	KG	Box	Tray
F-04A2055	15508	—	—	—

RU НАБОР ФИКСАТОРОВ ДЛЯ ОБСЛУЖИВАНИЯ ДВИГАТЕЛЕЙ CITROEN, PEUGEOT
 EN TIMING LOCKING SET
 PL ZESTAW BLOKAD ROZRZĄDU

36 PCS



Артикул Item	Код №	KG	Box	Tray
F-04A2055D	15154	—	—	—

RU НАБОР ФИКСАТОРОВ ДЛЯ ОБСЛУЖИВАНИЯ ДВИГАТЕЛЕЙ OPEL/VAUXHALL, FIAT, FORD, SUZUKI
 EN TIMING LOCKING SET
 PL ZESTAW BLOKAD ROZRZĄDU

NEW

5 PCS



Артикул Item	Код №	KG	Box	Tray
F-904G5D	19129	1,1	—	1/5

RU НАБОР ФИКСАТОРОВ ДЛЯ ОБСЛУЖИВАНИЯ ДВИГАТЕЛЕЙ OPEL/VAUXHALL
 EN TIMING LOCKING SET
 PL ZESTAW BLOKAD ROZRZĄDU

NEW

26 PCS



Артикул Item	Код №	KG	Box	Tray
F-907G18	25871	1,9	—	1/5

RU НАБОР ФИКСАТОРОВ ДЛЯ ОБСЛУЖИВАНИЯ ДВИГАТЕЛЕЙ OPEL, ISUZU
 EN TIMING LOCKING SET
 PL ZESTAW BLOKAD ROZRZĄDU

NEW

15 PCS



Артикул Item	Код №	KG	Box	Tray
F-920G2A	16663	1,7	—	1/5

RU НАБОР ФИКСАТОРОВ ДЛЯ ОБСЛУЖИВАНИЯ ДВИГАТЕЛЕЙ OPEL, CHEVROLET
 EN TIMING LOCKING SET
 PL ZESTAW BLOKAD ROZRZĄDU

NEW

6 PCS



Артикул Item	Код №	KG	Box	Tray
F-905G16A	18753	1	—	1/10

RU НАБОР ФИКСАТОРОВ ДЛЯ ОБСЛУЖИВАНИЯ ДВИГАТЕЛЕЙ OPEL VAUXHALL
 EN TIMING LOCKING SET
 PL ZESTAW BLOKAD ROZRZĄDU

6 PCS



Артикул Item	Код №	KG	Box	Tray
F-905G16	17777	—	—	—

RU НАБОР ФИКСАТОРОВ ДЛЯ ОБСЛУЖИВАНИЯ ДВИГАТЕЛЕЙ OPEL, CHEVROLET
 EN TIMING LOCKING SET
 PL ZESTAW BLOKAD ROZRZĄDU

4 PCS



Артикул Item	Код №	KG	Box	Tray
F-04A2174D	6726	1,3	39	1/5

RU НАБОР ФИКСАТОРОВ ДЛЯ ОБСЛУЖИВАНИЯ ДВИГАТЕЛЕЙ OPEL, VAUXHALL
 EN TIMING LOCKING SET
 PL ZESTAW BLOKAD ROZRZĄDU



Артикул Item	Код №	KG	Box	Tray
F-04A2037	6080	5,5	95	1/2

RU НАБОР ФИКСАТОРОВ ДЛЯ ОБСЛУЖИВАНИЯ ДВИГАТЕЛЕЙ VAUXHALL/OPEL, SAAB
 EN TIMING LOCKING SET
 PL ZESTAW BLOKAD ROZRZĄDU

NEW

7 PCS



Артикул Item	Код №	KG	Box	Tray
F-920G2AD	19726	2,1	—	1/5



RU НАБОР ФИКСАТОРОВ ДЛЯ ОБСЛУЖИВАНИЯ ДВИГАТЕЛЕЙ ALFA ROMEO, FIAT, FORD
 EN TIMING LOCKING SET
 PL ZESTAW BLOKAD ROZRZĄDU

NEW

12 PCS



1.2 8V, 1.4 16V

Артикул Item	Код №	KG		
F-914G7D	26438	2,6	—	1/5

RU НАБОР ФИКСАТОРОВ ДЛЯ ОБСЛУЖИВАНИЯ ДВИГАТЕЛЕЙ FIAT
 EN TIMING LOCKING SET
 PL ZESTAW BLOKAD ROZRZĄDU

12 PCS



1.2 8V, 1.4 16V

Артикул Item	Код №	KG		
F-04A2035	6018	1,65	95	1/1

RU НАБОР ФИКСАТОРОВ ДЛЯ ОБСЛУЖИВАНИЯ ДВИГАТЕЛЕЙ FIAT, ALFA ROMEO, LANCIA
 EN TIMING LOCKING SET
 PL ZESTAW BLOKAD ROZRZĄDU

6 PCS



1.6, 1.9, 2.0, 2.4 JTD 1.9 JTD 16V 2.4 JTD 20V

Артикул Item	Код №	KG		
F-905G16B	18154	1	—	1/10

RU НАБОР ФИКСАТОРОВ ДЛЯ ОБСЛУЖИВАНИЯ ДВИГАТЕЛЕЙ FIAT, ALFA ROMEO, LANCIA
 EN TIMING LOCKING SET
 PL ZESTAW BLOKAD ROZRZĄDU

6 PCS



1.6, 1.9, 2.0, 2.4 JTD 1.9 JTD 16V 2.4 JTD 20V

Артикул Item	Код №	KG		
F-934G1CD	19143	2,2	—	1/5

RU НАБОР ФИКСАТОРОВ ДЛЯ ОБСЛУЖИВАНИЯ ДВИГАТЕЛЕЙ FIAT
 EN TIMING LOCKING SET
 PL ZESTAW BLOKAD ROZRZĄDU

6 PCS



1.6 16V

Артикул Item	Код №	KG		
F-934G1BD	19142	3,5	—	1/2

RU НАБОР ФИКСАТОРОВ ДЛЯ ОБСЛУЖИВАНИЯ ДВИГАТЕЛЕЙ FIAT
 EN TIMING LOCKING SET
 PL ZESTAW BLOKAD ROZRZĄDU

NEW

32 PCS



1.2, 1.4, 1.6, 1.8 16V

Артикул Item	Код №	KG		
F-934G2D	19730	6	—	1/2

RU НАБОР ФИКСАТОРОВ ДЛЯ ОБСЛУЖИВАНИЯ ДВИГАТЕЛЕЙ MERCEDES
 EN TIMING LOCKING SET
 PL ZESTAW BLOKAD ROZRZĄDU

3 PCS



M651 1.8/2.1 CDI

Артикул Item	Код №	KG		
F-903G21AD	25718	2,26	—	1/5

RU НАБОР ФИКСАТОРОВ ДЛЯ ОБСЛУЖИВАНИЯ ДВИГАТЕЛЕЙ MERCEDES
 EN TIMING LOCKING SET
 PL ZESTAW BLOKAD ROZRZĄDU

NEW

3 PCS



M651

Артикул Item	Код №	KG		
F-904G21	16646	1,55	—	1/10

RU НАБОР ФИКСАТОРОВ ДЛЯ ОБСЛУЖИВАНИЯ ДВИГАТЕЛЕЙ MERCEDES
 EN TIMING LOCKING SET
 PL ZESTAW BLOKAD ROZRZĄDU

NEW

12 PCS



M276, M157, M278

Артикул Item	Код №	KG		
F-904G18AD	16645	0,6	—	1/10

RU НАБОР ФИКСАТОРОВ ДЛЯ ОБСЛУЖИВАНИЯ ДВИГАТЕЛЕЙ MERCEDES
 EN TIMING LOCKING SET
 PL ZESTAW BLOKAD ROZRZĄDU

NEW

7 PCS



M133, M270, M274 1.6 & 2.0

Артикул Item	Код №	KG		
F-907G44D	19717	5,1	—	1/5

RU НАБОР ФИКСАТОРОВ ДЛЯ ОБСЛУЖИВАНИЯ ДВИГАТЕЛЕЙ VOLVO
 EN TIMING LOCKING SET
 PL ZESTAW BLOKAD ROZRZĄDU



12 PCS

MODEL 700, 800, 850, 900, 960, C70,
 S40, S60, S70, S80, S90,
 V70-2000, V70XC, XC70, V90, XC90

Артикул Item	Код №	KG	Box	Tray
F-04A2057	15187	—	—	—

RU НАБОР ФИКСАТОРОВ ДЛЯ ОБСЛУЖИВАНИЯ ДВИГАТЕЛЕЙ ROVER
 EN TIMING LOCKING SET
 PL ZESTAW BLOKAD ROZRZĄDU

NEW



13 PCS

2.0, 2.5
 V6 KV6

Артикул Item	Код №	KG	Box	Tray
F-965G6D	26443	4,5	—	1/2

RU НАБОР ФИКСАТОРОВ ДЛЯ ОБСЛУЖИВАНИЯ ДВИГАТЕЛЕЙ ISUZU, MAZDA, HONDA, FORD, OPEL, SAAB,
 LANDROVER, CITROEN, PEUGEOT, VW
 EN TIMING LOCKING SET
 PL ZESTAW BLOKAD ROZRZĄDU



19 PCS

Артикул Item	Код №	KG	Box	Tray
F-04A2064	15509	—	—	—

RU НАБОР ФИКСАТОРОВ ДЛЯ ОБСЛУЖИВАНИЯ ДВИГАТЕЛЕЙ
 EN TIMING LOCKING SET
 PL ZESTAW BLOKAD ROZRZĄDU



8 PCS

Артикул Item	Код №	KG	Box	Tray
F-04A2063	16931	—	—	—

RU ПРИСПОСОБЛЕНИЕ ДЛЯ ПРОВЕРКИ ГЕРМИТИЧНОСТИ СИСТЕМ
 EN OIL LEAKAGE TESTER
 PL

NEW



21 PCS

ДАВЛЕНИЕ 0 - 3 BAR
 ВАКУУМ -1 - 0 BAR

Артикул Item	Код №	KG	Box	Tray
F-908G8D	19720	3,5	—	1/2

RU ИНДИКАТОР ДАВЛЕНИЯ ТУРБИНЫ
 EN TURBINE PRESSURE INDICATOR
 PL WSKAŹNIK CIŚNIENIA TURBINY



-1 - 3 BAR

Артикул Item	Код №	KG	Box	Tray
F-04A2185D	7656	0,65	42	1/10

RU ИНДИКАТОР УТЕЧКИ CO2 ИЗ ЦИЛИНДРОВ ДВС
 EN INDICATOR LEAKAGE OF CO2 FROM THE CYLINDERS
 PL WSKAŹNIK WYCIEK CO2 Z BUTLI

NEW



6 PCS

Артикул Item	Код №	KG	Box	Tray
F-905G10	18147	1,5	—	1/6

RU ИНДИКАТОР УТЕЧКИ В ЦИЛИНДРАХ
 EN INDICATOR LEAKAGE IN THE CYLINDERS
 PL WSKAŹNIK NIESZCZELNOŚCI W CYLINDRACH



4 PCS

M12X1,25-M14X1,25
 0 - 7 BAR

Артикул Item	Код №	KG	Box	Tray
F-04A1020	15504	1,24	—	—

RU ИНДИКАТОР УТЕЧКИ В ЦИЛИНДРАХ
 EN INDICATOR LEAKAGE IN THE CYLINDERS
 PL WSKAŹNIK NIESZCZELNOŚCI W CYLINDRACH

NEW



4 PCS

M12X1,25, M14X1,25
 0 - 7 BAR

Артикул Item	Код №	KG	Box	Tray
F-902G3D	19709	3,5	—	1/2

RU ИНДИКАТОР ДАВЛЕНИЯ МАСЛА
 EN OIL PRESSURE TESTER
 PL MIERNIK CIŚNIENIA OLEJU



12 PCS

0 - 26 BAR

Артикул Item	Код №	KG	Box	Tray
F-910G1	16020	—	—	—



RU ИНДИКАТОР ДАВЛЕНИЯ МАСЛА
 EN OIL PRESSURE TESTER
 PL MIERNIK CIŚNIENIA OLEJU

NEW



12 PCS

0-10 BAR

Артикул Item	Код №	KG	Box	Tray
F-912G1	18186	1,6	—	1/10

RU ИНДИКАТОР ДАВЛЕНИЯ МАСЛА
 EN OIL PRESSURE TESTER
 PL MIERNIK CIŚNIENIA OLEJU



13 PCS

0-10 BAR

Артикул Item	Код №	KG	Box	Tray
F-04A5042D	9467	3	—	1/2

RU ИНДИКАТОР КОМПРЕССИИ БЕНЗИНОВОГО ДВИГАТЕЛЯ
 EN GASOLINE ENGINE COMPRESSION INDICATOR
 PL WSKAŹNIK KOMPRESJI SILNIKA BENZYNOWEGO

NEW

M14X1.25, M18X1.5



Артикул Item	Код №	KG	Box	Tray
F-G320	19342	0,4	—	1/20

RU ИНДИКАТОР КОМПРЕССИИ БЕНЗИНОВОГО ДВИГАТЕЛЯ
 EN GASOLINE ENGINE COMPRESSION INDICATOR
 PL WSKAŹNIK KOMPRESJI SILNIKA BENZYNOWEGO

M14X1.25-M18X1.5
 150 mm
 310 mm



3 PCS

Артикул Item	Код №	KG	Box	Tray
G-324	6716	0,87	—	1/24

RU ИНДИКАТОР КОМПРЕССИИ БЕНЗИНОВОГО ДВИГАТЕЛЯ
 EN GASOLINE ENGINE COMPRESSION INDICATOR
 PL WSKAŹNIK KOMPRESJI SILNIKA BENZYNOWEGO

M14X1.25-M18X1.5
 150 mm
 310 mm



3 PCS

Артикул Item	Код №	KG	Box	Tray
F-04A1016D	9460	1,3	—	1/5

RU ИНДИКАТОР КОМПРЕССИИ БЕНЗИНОВОГО ДВИГАТЕЛЯ
 EN GASOLINE ENGINE COMPRESSION INDICATOR
 PL WSKAŹNIK KOMPRESJI SILNIKA BENZYNOWEGO

M10X1.0-M12X1.25-M14X1.25-M18X1.5
 150 mm
 150 mm
 500 mm



8 PCS

Артикул Item	Код №	KG	Box	Tray
F-04A1015D	7258	1,33	—	—

RU ИНДИКАТОР КОМПРЕССИИ ДИЗЕЛЬНОГО ДВИГАТЕЛЯ
 EN DIESEL ENGINE COMPRESSION INDICATOR
 PL WSKAŹNIK KOMPRESJI SILNIKA DIESLA



19 PCS

Имитатор свечи накаливания / Glow plug simulator
 M18x1.5 mm-M24x2.0 mm-M24x1.5 mm-M10x1.0x68 mm-M10x1.25x54 mm-M10x1.25x68 mm-M12x1.25x45 mm

Артикул Item	Код №	KG	Box	Tray
F-04A1014	9469	2,5	74	1/6

RU ИНДИКАТОР КОМПРЕССИИ ДИЗЕЛЬНОГО ДВИГАТЕЛЯ
 EN DIESEL ENGINE COMPRESSION INDICATOR
 PL WSKAŹNIK KOMPRESJI SILNIKA DIESLA



19 PCS

Имитатор свечи накаливания / Glow plug simulator
 M18x1.5 mm-M24x2.0 mm-M24x1.5 mm-M10x1.0x68 mm-M10x1.25x54 mm-M10x1.25x68 mm-M12x1.25x45 mm

Артикул Item	Код №	KG	Box	Tray
F-04A1014D	5209	3,9	1	1/2

RU ИНДИКАТОР КОМПРЕССИИ ДИЗЕЛЬНОГО ДВИГАТЕЛЯ
 EN DIESEL ENGINE COMPRESSION INDICATOR
 PL WSKAŹNIK KOMPRESJI SILNIKA DIESLA

Адаптер свечи накаливания / Glow plug adapter 91 mm, M 10x1
 Адаптер свечи накаливания / Glow plug adapter 119 mm, M10x1
 Адаптер свечи накаливания / Glow plug adapter 135 mm, M10x свечение 1,25 Штенсел / Male plug 118 mm, M22x1,5
 Адаптер свечи накаливания / Glow plug adapter 113 mm, M10x1
 Адаптер свечи накаливания / Glow plug adapter 102 mm, M10x1
 Адаптер свечи накаливания / Glow plug adapter 83 mm, M10x1
 Адаптер свечи накаливания / Glow plug adapter 64 mm, M10x свечение 1,25 Штенсел / Male plug 47 mm, M12x1,25
 Адаптер инжектора / injector adapter 88 mm, M24x1,5
 Адаптер инжектора / injector adapter 73 mm, M22x1,5
 Адаптер инжектора / injector adapter 63 mm, M24x2
 Адаптер форсунки / nozzle adapter 75 mm, M20x1,5
 Адаптер универсальный / universal adapter 160 mmm

19 PCS

Артикул Item	Код №	KG	Box	Tray
F-913G1BD	9435	5	27	1/2

RU ИНДИКАТОР КОМПРЕССИИ ДИЗЕЛЬНОГО ДВИГАТЕЛЯ
 EN DIESEL ENGINE COMPRESSION INDICATOR
 PL WSKAŹNIK KOMPRESJI SILNIKA DIESLA



47 PCS

0-40 BAR

Артикул Item	Код №	KG	Box	Tray
F-04A1013	14898	4,9	100	1/2

RU) ИНДИКАТОР КОМПРЕССИИ ДИЗЕЛЬНОГО ДВИГАТЕЛЯ
 EN) DIESEL ENGINE COMPRESSION INDICATOR
 PL) WSKAŹNIK KOMPRESJI SILNIKA DIESLA

NEW

44 PCS



0-40 BAR

Артикул
Item

Код
№



F-937G1D

25678

5,61

—

1/2

RU) БЫСТРОСЪЕМНОЕ СОЕДИНЕНИЕ УГЛОВОЕ ДЛЯ ИНДИКАТОРОВ КОМПРЕССИИ
 EN) QUICK-RELEASE ANGULAR CONNECTION FOR COMPRESSION INDICATORS
 PL) SZYBKOWŁĄCZKĘ KĄTOWE DLA WSKAŹNIKÓW KOMPRESJI

NEW



Артикул
Item

Код
№



F-04A1014-P

17946

0,056

—

1/500

RU) ШЛАНГ РЕЗИНОВЫЙ АРМИРОВАННЫЙ С БЫСТРОСЪЕМНЫМ СОЕДИНЕНИЕМ И КЛАПАНОМ СБРОСА
 ДЛЯ ИНДИКАТОРОВ КОМПРЕССИИ
 EN) RUBBER REINFORCED HOSE WITH QUICK-RELEASE CONNECTION AND RELIEF VALVE FOR COMPRESSION
 INDICATORS

NEW



Артикул
Item

Код
№

L(mm)



F-04A1009-2

17246

500

3,75

—

1/4



RU ИНДИКАТОР ДАВЛЕНИЯ ТОПЛИВА И ВАКУУМА
EN TIMING LOCKING SET
PL ZESTAW BLOKAD ROZRZĄDU

NEW

9 PCS



Артикул Item	Код №	KG	Box	Tray
F-904G4D	19713	1,3	—	1/5

RU ИНДИКАТОР ДАВЛЕНИЯ В ТОПЛИВНЫХ СИСТЕМАХ
EN FUEL INJECTION TEST KIT
PL ZESTAW DIAGNOSTYCZNY DO WTRYSKU PALIWA

10 PCS



0-7 BAR

Артикул Item	Код №	KG	Box	Tray
F-04A3020	15190	—	—	—

RU ИНДИКАТОР ДАВЛЕНИЯ В ТОПЛИВНЫХ СИСТЕМАХ
EN FUEL INJECTION TEST KIT
PL ZESTAW DIAGNOSTYCZNY DO WTRYSKU PALIWA

10 PCS



0-7 BAR

Артикул Item	Код №	KG	Box	Tray
F-04A3022	16005	—	—	—

RU ИНДИКАТОР ДАВЛЕНИЯ В ТОПЛИВНЫХ СИСТЕМАХ
EN FUEL INJECTION TEST KIT
PL ZESTAW DIAGNOSTYCZNY DO WTRYSKU PALIWA

10 PCS



0-7 BAR

Артикул Item	Код №	KG	Box	Tray
F-04A3022D	5214	2,25	—	1/2

RU ИНДИКАТОР ДАВЛЕНИЯ В ТОПЛИВНЫХ СИСТЕМАХ
EN FUEL INJECTION TEST KIT
PL ZESTAW DIAGNOSTYCZNY DO WTRYSKU PALIWA

20 PCS



0-10 BAR

Артикул Item	Код №	KG	Box	Tray
F-04A3021	16004	—	—	—

RU ИНДИКАТОР ДАВЛЕНИЯ В ТОПЛИВНЫХ СИСТЕМАХ
EN FUEL INJECTION TEST KIT
PL ZESTAW DIAGNOSTYCZNY DO WTRYSKU PALIWA

20 PCS



0-10 BAR

Артикул Item	Код №	KG	Box	Tray
F-04A3021D	5217	3,5	1	1/2

RU ИНДИКАТОР ДАВЛЕНИЯ В ТОПЛИВНЫХ СИСТЕМАХ
EN FUEL INJECTION TEST KIT
PL ZESTAW DIAGNOSTYCZNY DO WTRYSKU PALIWA

20 PCS



0-140 PSI
0-10 BAR

Артикул Item	Код №	KG	Box	Tray
F-919G1AD	25875	3,3	—	1/2

RU ИНДИКАТОР ДАВЛЕНИЯ В ТОПЛИВНЫХ СИСТЕМАХ
EN FUEL INJECTION TEST KIT
PL ZESTAW DIAGNOSTYCZNY DO WTRYSKU PALIWA

46 PCS



0-10 BAR

Артикул Item	Код №	KG	Box	Tray
F-04A3017	6055	4,3	183	1/5

RU ПРИСПОСОБЛЕНИЕ ДЛЯ ПРОМЫВКИ ТОПЛИВНЫХ СИСТЕМ ПНЕВМАТИЧЕСКОЕ
EN PNEUMATIC FUEL SYSTEM CLEANER KIT
PL URZĄDZENIE DO PŁUKANIA UKŁADÓW PALIWOVYCH PNEUMATYCZNE

41 PCS



Артикул Item	Код №	KG	Box	Tray
F-04A3027	16006	—	—	—

RU ШПРИЦ-ДОЗАТОР ДЛЯ СОЗДАНИЯ ДАВЛЕНИЯ В ТОПЛИВНОЙ СИСТЕМЕ АВТОМОБИЛЯ И ОПРЕДЕЛЕНИЯ ЕЕ ГЕРМЕТИЧНОСТИ
EN

NEW

1.5Л

Артикул Item	Код №	KG	Box	Tray
F-63307	19705	0,85	—	1/10

RU ШПРИЦ-ДОЗАТОР С НАСАДКАМИ ДЛЯ СОЗДАНИЯ ДАВЛЕНИЯ В ТОПЛИВНОЙ СИСТЕМЕ АВТОМОБИЛЯ И ОПРЕДЕЛЕНИЯ ЕЕ ГЕРМЕТИЧНОСТИ
EN

NEW



1.5 л

Артикул Item	Код №	KG	Box	Tray
F-63306	18071	1,07	—	1/10

RU НАБОР МАНОМЕТРОВ С АДАПТЕРАМИ ДЛЯ РЕГУЛИРОВКИ КАРБЮРАТОРА
EN CARBURETOR ADJUSTMENT TOOL SET
PL ZESTAW MANOMETRÓW Z ADAPTERAMI DO REGULACJI GAŹNIKA



Артикул Item	Код №	KG	Box	Tray
F-04A3018	5906	3,5	93	1/4

RU НАБОР ИНСТРУМЕНТОВ С ИНДИКАТОРОМ ДЛЯ РЕГУЛИРОВКИ ТОПЛИВНЫХ НАСОСОВ
EN TOOL KIT WITH INDICATOR TO ADJUST THE FUEL PUMPS
PL ZESTAW NARZĘDZI Z PASKIEM DO REGULACJI POMP PALIWOVYCH

NEW



7 PCS

Артикул Item	Код №	KG	Box	Tray
F-904G25	19128	0,551	—	1/10

RU НАБОР ИНСТРУМЕНТОВ С ИНДИКАТОРОМ ДЛЯ РЕГУЛИРОВКИ ТОПЛИВНЫХ НАСОСОВ
EN TOOL KIT WITH INDICATOR TO ADJUST THE FUEL PUMPS
PL ZESTAW NARZĘDZI Z PASKIEM DO REGULACJI POMP PALIWOVYCH

10 PCS



0 - 10 BAR

Артикул Item	Код №	KG	Box	Tray
F-04A3016D	5959	1,5	46	1/5

RU НАБОР ИНСТРУМЕНТОВ С ИНДИКАТОРОМ ДЛЯ РЕГУЛИРОВКИ ТОПЛИВНЫХ НАСОСОВ
EN TOOL KIT WITH INDICATOR TO ADJUST THE FUEL PUMPS
PL ZESTAW NARZĘDZI Z PASKIEM DO REGULACJI POMP PALIWOVYCH

10 PCS



Артикул Item	Код №	KG	Box	Tray
F-04A3016	15167	—	—	—

RU НАБОР АДАПТЕРОВ ДЛЯ РЕГУЛИРОВКИ ТОПЛИВНЫХ НАСОСОВ
EN ADAPTERS SET TO ADJUST THE FUEL PUMPS
PL ZESTAW ADAPTERÓW DO REGULACJI POMP PALIWOVYCH

3 PCS



Артикул Item	Код №	KG	Box	Tray
F-04A2203	5974	0,12	373	1/50

RU ПРИСПОСОБЛЕНИЕ ДЛЯ СНЯТИЯ ТНВД
EN HIGH-PRESSURE FUEL PUMP REMOVAL TOOL SET
PL



BMW

Артикул Item	Код №	KG	Box	Tray
F-04J1160	6070	0,39	285	1/50

RU ПРИСПОСОБЛЕНИЕ ДЛЯ ФИКСАЦИИ ТНВД
EN FIXTURE FOR FIXING
PL PRZYRZĄD DO UNIERUCHAMIANIA

NEW



7 PCS

200D/TD, 250D/TD, 300D/TD
MERCEDES

Артикул Item	Код №	KG	Box	Tray
F-9G1505	18225	0,075	—	1/50

RU СЪЕМНИК КРЫШКИ ТОПЛИВНОГО ФИЛЬТРА
EN FILTER LID REMOVAL TOOL
PL



HDI
CITROEN
PEUGEOT
RENO

Артикул Item	Код №	Размер Size	KG	Box	Tray
F-04A3032	15512	108 mm/46	—	—	—

RU СЪЕМНИК КРЫШКИ ТОПЛИВНОГО НАСОСА BENZ
EN FILTER LID REMOVAL TOOL
PL

NEW



W164/W251
MERCEDES

Артикул Item	Код №	KG	Box	Tray
F-9G0706A	25885	1,7	—	1/10



(RU) СЪЕМНИК КРЫШКИ ТОПЛИВНОГО НАСОСА
(EN) CAP REMOVER FUEL PUMP
(PL) ŚCIĄGACZ POKRYWY POMPY PALIWA



Артикул Item	Код №	захвата mm	KG	1/30
F-04A3031	7779	3/8"x1/2"	0,667	33

(RU) СЪЕМНИК КРЫШКИ ТОПЛИВНОГО НАСОСА
(EN) CAP REMOVER FUEL PUMP
(PL) ŚCIĄGACZ POKRYWY POMPY PALIWA

NEW



3/8"

Артикул Item	Код №	захвата mm	KG	1/30
F-9G0713	18789	200	0,72	—

(RU) СЪЕМНИК КРЫШКИ ТОПЛИВНОГО НАСОСА С 3-МЯ РЕГУЛИРУЕМЫМИ ЗАХВАТАМИ
(EN) CAP REMOVER FUEL PUMP
(PL) ŚCIĄGACZ POKRYWY POMPY PALIWA

NEW



Артикул Item	Код №	захвата mm	KG	1/10
F-903U3	18735	89-170	1,1	—

(RU) СЪЕМНИК КРЫШКИ ТОПЛИВНОГО НАСОСА С 3-МЯ РЕГУЛИРУЕМЫМИ ЗАХВАТАМИ
(EN) CAP REMOVER FUEL PUMP
(PL) ŚCIĄGACZ POKRYWY POMPY PALIWA

NEW



ПОД КЛЮЧ 24 mm

Артикул Item	Код №	захвата mm	KG	1/20
F-9G0713A	14947	75-160	0,6	—

(RU) ГОЛОВКА ДЛЯ ФОРКАМЕР MERCEDES BENZ
(EN) HEAD FOR FORKNER
(PL) GŁOWICA

NEW



Артикул Item	Код №	KG	1/100
F-9G0122	16977	0,225	—

(RU) ГОЛОВКА ШЛИЦЕВАЯ ДЛЯ ДИЗЕЛЬНЫХ ФОРСУНОК ГРУЗОВЫХ АВТОМОБИЛЕЙ
(EN) BALL JOINT SPANNER WRENCH
(PL)



1/2"

MAN, BENZ, SCANIA

Артикул Item	Код №	Размер Size mm	KG	384	1/50
F-04A3041	7543	22	0,14	384	1/50

(RU) ГОЛОВКА ДЛЯ ДАТЧИКА "ЛЯМБДА-ЗОНД"
(EN) OXYGEN SENSOR CROWFOOT WRENCH
(PL) KLUCZ DO SONDY LAMBDA



1/2"

Артикул Item	Код №	Размер Size mm	KG	1/70
44322	6526	22	0,246	—

(RU) ГОЛОВКА ДЛЯ ДИЗЕЛЬНЫХ ФОРСУНОК
(EN) DIESEL INJECTOR SOCKET
(PL)



1/2"

Артикул Item	Код №	Размер Size mm	KG	634	1/50
44327	558	27	0,32	634	1/50

(RU) ГОЛОВКА ДЛЯ ДИЗЕЛЬНЫХ ФОРСУНОК
(EN) DIESEL INJECTOR SOCKET
(PL)



1/2"

Артикул Item	Код №	Размер Size mm	KG	1013	1/72
907G2P3	7405	27	0,219	1013	1/72

(RU) ГОЛОВКА ДЛЯ ДИЗЕЛЬНЫХ ФОРСУНОК
(EN) DIESEL INJECTOR SOCKET
(PL)



1/2"

Артикул Item	Код №	Размер Size mm	KG	22	1/50
44329	335	29	0,37	22	1/50

(RU) КЛЮЧ ДЛЯ ДАТЧИКА "ЛЯМБДА-ЗОНД" ШАРНИРНЫЙ
(EN) OXYGEN SENSOR CROWFOOT WRENCH
(PL) KLUCZ DO SONDY LAMBDA



Артикул Item	Код №	Размер Size mm	KG	—	—
F-02R061	14957	22	—	—	—

RU НАБОР КЛЮЧЕЙ РАЗРЕЗНЫХ ДЛЯ ТОПЛИВНЫХ ЛИНИЙ
EN
PL

NEW



1/2"
3 PCS

Артикул Item	Код №	Размер Size mm	KG	Box	Tray
F-4011243	19337	14, 17, 19	0,67	22	1/20

RU НАБОР ГОЛОВОК ДЛЯ ДАТЧИКОВ+МЕТКИ ДЛЯ ВОССТАНОВЛЕНИЯ РЕЗЬБЫ
EN SOCKET AND OXYGEN SENSOR SET
PL KLUCZE NASADOWE DO SONDY LAMBDA

M12x1.25-M18x1.5
22 mm x 3 pcs



5 PCS

Артикул Item	Код №	KG	Box	Tray
F-04A2099	5268	0,85	191	1/20

RU НАБОР ГОЛОВОК РАЗРЕЗНЫХ ДЛЯ ДИЗЕЛЬНЫХ ФОРСУНОК И ДАТЧИКОВ
EN
PL

NEW



4 PCS

Артикул Item	Код №	L(mm)	Размер Size mm	KG	Box	Tray
F-904G13	26428	100	25,27,29,30	1,8	—	1/10

RU НАБОР ГОЛОВОК РАЗРЕЗНЫХ ДЛЯ ДИЗЕЛЬНЫХ ФОРСУНОК И ДАТЧИКОВ
EN
PL

NEW



7 PCS

22 мм (7/8") Низко профильный разъем 3/8"DRx7/8"x30 mmL
22 мм (7/8") Разъем датчика кислорода 3/8"DRx7/8"x6 pt x 80 mmL
22 мм (7/8") Разъем подогрева датчика 1/2"DRx7/8"x50 mmL
22 мм (7/8") Универсальный Pvs,Tvs клапан и разъем датчика кислорода 3/8"DRx7/8"x6 pt x 90mmL
1» 1-1/16" Разъем подачи масла (3/8"DRx1"x1»-1/16" x 74 mmL)
1-3/16" Разъем подачи масла (1/2"DRx29 mm x 6pt x 90 mmL)
1-16" (27 mm) GM Разъем термического датчика (1/2"DRx27 mm x 12pt x 78 mmL)

Артикул Item	Код №	KG	Box	Tray
F-907G2D	19134	2,6	—	1/5

RU НАБОР ИНСТРУМЕНТОВ ДЛЯ ДЕМОНТАЖА ДИЗЕЛЬНЫХ ФОРСУНОК
EN OVERHEAD VALVE SPRING COMPRESSOR
PL PRZYRZĄD DO DEMONTAŻU ZAWORÓW SILNIKOWYCH

DE VORRICHTUNG ZUR DEMONTAGE VON OTORVENTILEN
FR OUTIL POUR DEMONTER LES
ES INSTRUMENTO PARA DESMONTAJE DE VALVULAS DE MOTOR



PSA HDI

Артикул Item	Код №	KG	Box	Tray
F-04A3011	5705	3,8	98	1/5

RU НАБОР ИНСТРУМЕНТОВ ДЛЯ ДЕМОНТАЖА ДИЗЕЛЬНЫХ ФОРСУНОК
EN OVERHEAD VALVE SPRING COMPRESSOR
PL PRZYRZĄD DO DEMONTAŻU ZAWORÓW SILNIKOWYCH

DE VORRICHTUNG ZUR DEMONTAGE VON MOTORVENTILEN
FR OUTIL POUR DEMONTER LES SOUPAPES DE MOTEUR
ES INSTRUMENTO PARA DESMONTAJE DE VALVULAS DE MOTOR

18 PCS



VW, AUDI FSI 1.4,1.6,1.8,2.0,2.7V6,3.0V6,3.2V6,3.6V6,4.2V8

Артикул Item	Код №	KG	Box	Tray
F-04A3005	16003	—	—	—

RU НАБОР ИНСТРУМЕНТОВ ДЛЯ ДЕМОНТАЖА ДИЗЕЛЬНЫХ ФОРСУНОК
EN OVERHEAD VALVE SPRING COMPRESSOR
PL PRZYRZĄD DO DEMONTAŻU ZAWORÓW SILNIKOWYCH

DE VORRICHTUNG ZUR DEMONTAGE VON MOTORVENTILEN
FR OUTIL POUR DEMONTER LES SOUPAPES DE MOTEUR
ES INSTRUMENTO PARA DESMONTAJE DE VALVULAS DE MOTOR

NEW



MERCEDES CDI
611,612,613

Артикул Item	Код №	KG	Box	Tray
F-907G11A	25870	3,15	—	1/5

RU НАБОР ИНСТРУМЕНТОВ ДЛЯ ДЕМОНТАЖА ДИЗЕЛЬНЫХ ФОРСУНОК
EN OVERHEAD VALVE SPRING COMPRESSOR
PL PRZYRZĄD DO DEMONTAŻU ZAWORÓW SILNIKOWYCH

DE VORRICHTUNG ZUR DEMONTAGE VON MOTORVENTILEN
FR OUTIL POUR DEMONTER LES SOUPAPES DE MOTEUR
ES INSTRUMENTO PARA DESMONTAJE DE VALVULAS DE MOTOR

M17x1, M27x1, M12x1.75



8 PCS

Артикул Item	Код №	KG	Box	Tray
F-04A3003	5134	4	67	1/4

RU НАБОР ИНСТРУМЕНТОВ ДЛЯ ДЕМОНТАЖА ДИЗЕЛЬНЫХ ФОРСУНОК
EN OVERHEAD VALVE SPRING COMPRESSOR
PL PRZYRZĄD DO DEMONTAŻU ZAWORÓW SILNIKOWYCH

DE VORRICHTUNG ZUR DEMONTAGE VON MOTORVENTILEN
FR OUTIL POUR DEMONTER LES SOUPAPES DE MOTEUR
ES INSTRUMENTO PARA DESMONTAJE DE VALVULAS DE MOTOR

M17x1-M27x1-M12x1,75



9 PCS

Артикул Item	Код №	KG	Box	Tray
909G5	4345	3,89	—	1/5

RU НАБОР ИНСТРУМЕНТОВ ДЛЯ ДЕМОНТАЖА ДИЗЕЛЬНЫХ ФОРСУНОК
EN OVERHEAD VALVE SPRING COMPRESSOR
PL PRZYRZĄD DO DEMONTAŻU ZAWORÓW SILNIKOWYCH

DE VORRICHTUNG ZUR DEMONTAGE VON MOTORVENTILEN
FR OUTIL POUR DEMONTER LES SOUPAPES DE MOTEUR
ES INSTRUMENTO PARA DESMONTAJE DE VALVULAS DE MOTOR

25mm-27mm-29-30 mm
M14xM14-M17xM14-M27xM24-M25xM14-M27xM14-M20xM14



14 PCS

Артикул Item	Код №	KG	Box	Tray
F-04A3002	5051	8,8	72	1/2



RU) НАБОР ИНСТРУМЕНТОВ ДЛЯ ДЕМОНТАЖА
EN) ДИЗЕЛЬНЫХ ФОРСУНОК
OVERHEAD VALVE SPRING COMPRESSOR
PL) PRZYRZĄD DO DEMONTAŻU ZAWORÓW SILNIKOWYCH

DE) VORRICHTUNG ZUR DEMONTAGE VON MOTORVENTILEN
FR) OUTIL POUR DÉMONTÉ LES SOUPAPES DE MOTEUR
ES) INSTRUMENTO PARA DESMONTAJE DE VALVULAS
DE MOTOR

RU) НАБОР ИНСТРУМЕНТОВ ИЗВЛЕЧЕНИЯ ЭЛЕКТРОДОВ СВЕЧЕЙ НАКАЛИВАНИЯ
EN)

25mm-27mm-29mm-30mm

41 PCS



Артикул
Item F-04A3001

Код
№ 5084

KG 2,3

1/26

1/1

RU) СЪЕМНИК МЕДНЫХ УПЛОТНИТЕЛЬНЫХ КОЛЕЦ ФОРСУНОК
EN) DIESEL INJECTOR BRASS O-RING REMOVER
PL)

NEW



Артикул
Item F-66407

Код
№ 19121

KG 0,835

1/20

RU) НАБОР ДЛЯ ВОССТАНОВЛЕНИЯ СВЕЧНОЙ РЕЗЬБЫ
EN) THREAD REPAIR SET
PL) ZESTAW DO NAPRAWY GWINTÓW

DE) REPARATURSATZ FÜR GEWINDE
FR) SET D'HELICOILS
ES) JUEGO PARA REPARAR ROSCAS

14 mm
3/8"-7/16"-1/2"-3/4"

5 PCS



Артикул
Item 64101

Код
№ 2344

KG 0,18

673

1/72

RU) НАБОР ДЛЯ ВОССТАНОВЛЕНИЯ СВЕЧНОЙ РЕЗЬБЫ
EN) DIESEL INJECTOR AND CUTTER SET
PL) ZESTAW FREZÓW DO GNIAZD WTRYSKIWACZY COMMON RAIL

DE) REPARATURSATZ FÜR GEWINDE
FR) SET D'HELICOILS
ES) JUEGO PARA REPARAR ROSCAS

160 mm
ST14x1,25/M14x1,25
M14x1,25
M14x1,25 (15 mm)- 10 pcs
M14x1,25 (10 mm)- 10 pcs

26 PCS



Артикул
Item F-04A6007

Код
№ 15186

KG —

—

—

RU) НАБОР ИНСТРУМЕНТОВ ДЛЯ ЧИСТКИ ГНЕЗД СВЕЧЕЙ НАКАЛА
EN) DIESEL INJECTOR AND CUTTER SET
PL)

3 PCS



Артикул
Item F-04A6016

Код
№ 15517

Размер
Size mm M10x1,0-M12x1,25

KG 0,246

1

1/70

NEW

22 PCS



M8, M10

Артикул
Item F-927G4

Код
№ 19140

KG 1,2

—

1/5

RU) НАБОР ИНСТРУМЕНТОВ ДЛЯ ИЗВЛЕЧЕНИЯ СВЕЧЕЙ НАКАЛИВАНИЯ И РЕСТАВРАЦИИ РЕЗЬБЫ
EN) GLOW PLUG REMOVAL AND THREAD REPAIRKIT
PL)

17 PCS



Артикул
Item F-04A6017

Код
№ 7624

KG 1,8

35

1/10

RU) НАБОР ИНСТРУМЕНТОВ ДЛЯ ИЗВЛЕЧЕНИЯ СВЕЧЕЙ НАКАЛИВАНИЯ И РЕСТАВРАЦИИ РЕЗЬБЫ
EN) GLOW PLUG REMOVAL AND THREAD REPAIRKIT
PL)

17 PCS



Артикул
Item F-04A6017D

Код
№ 7613

KG 2,2

—

1/5

RU) НАБОР ПРИСПОСОБЛЕНИЙ ДЛЯ ЧИСТКИ И ВОССТАНОВЛЕНИЯ ПОСАДОЧНЫХ МЕСТ ФОРСУНОК
EN) DIESEL INJECTOR AND CUTTER SET
PL) ZESTAW FREZÓW DO GNIAZD WTRYSKIWACZY COMMON RAIL

8 PCS



17X21-17X19-15X19-17X17

Артикул
Item F-04A3014D

Код
№ 7645

KG 1,8

10

1/5

RU) НАБОР ИНСТРУМЕНТОВ ДЛЯ ЧИСТКИ КОЛОДЦЕВ ФОРСУНОК И СЕДЕЛ СВЕЧ НАКАЛИВАНИЯ
EN) DIESEL INJECTOR AND CUTTER SET
PL)

21 PCS

NEW



15X19-17X17-2PCS

Артикул
Item F-921G2B

Код
№ 16664

KG 2,4

—

1/5

RU НАБОР ИНСТРУМЕНТОВ ДЛЯ ЧИСТКИ КОЛОДЦЕВ ФОРСУНОК И СЕДЕЛ СВЕЧ НАКАЛИВАНИЯ
EN FLOW METER COMMON RAIL ADAPTER SET
PL PRZELEWOWY ZESTAW DIAGNOSTYCZNY DO WTRYSKIWACZY COMMON RAIL

NEW

17x17mm-2pcs, 15x19mm



20 PCS

Артикул Item	Код №	KG	KG	KG
F-921G2BD	25676	2,4	—	1/2

RU НАБОР ИНСТРУМЕНТОВ ДЛЯ ЧИСТКИ КОЛОДЦЕВ ФОРСУНОК И СЕДЕЛ СВЕЧ НАКАЛИВАНИЯ
EN FLOW METER COMMON RAIL ADAPTER SET
PL PRZELEWOWY ZESTAW DIAGNOSTYCZNY DO WTRYSKIWACZY COMMON RAIL

NEW

14x14, 15.5x15.5-2pcs, 15x19, 17x17-2pcs,
17x17.5/19/19.5/20/21, 17.5x20.5



35 PCS

Артикул Item	Код №	KG	KG	KG
F-921G3BD	25677	5,6	—	1/2

RU ТЕСТЕР ДЛЯ ПРОВЕРКИ ТОПЛИВНЫХ ФОРСУНОК
EN FLOW METER COMMON RAIL ADAPTER SET
PL PRZELEWOWY ZESTAW DIAGNOSTYCZNY DO WTRYSKIWACZY COMMON RAIL



Артикул Item	Код №	Размер Size mm	KG	KG	KG
F-04A3028	16007	12V	—	—	—

RU СТЕНД ДЛЯ ПРОВЕРКИ ДИЗЕЛЬНЫХ ФОРСУНОК
EN DIESEL FUEL INJECTOR TESTER
PL

M12XM12, M12XM14



Артикул Item	Код №	KG	KG	KG
F-01M0098	1688	5,278	187	1/100

RU ТЕСТЕР ОБРАТКИ ДИЗЕЛЬНЫХ ФОРСУНОК СИСТЕМЫ COMMON RAIL
EN FLOW METER COMMON RAIL ADAPTER SET
PL PRZELEWOWY ZESTAW DIAGNOSTYCZNY DO WTRYSKIWACZY COMMON RAIL



Артикул Item	Код №	KG	KG	KG
F-04A3024	6061	1,8	193	1/5

RU ТЕСТЕР ОБРАТКИ ДИЗЕЛЬНЫХ ФОРСУНОК СИСТЕМЫ COMMON RAIL
EN FLOW METER COMMON RAIL ADAPTER SET
PL PRZELEWOWY ZESTAW DIAGNOSTYCZNY DO WTRYSKIWACZY COMMON RAIL



Артикул Item	Код №	KG	KG	KG
F-04A3024D	5208	2,6	49	1/5

RU АДАПТЕРЫ ДЛЯ ТЕСТЕРА ОБРАТКИ ДИЗЕЛЬНЫХ ФОРСУНОК СИСТЕМЫ COMMON RAIL
EN ADAPTERS FOR COMMON RAIL DIESEL INJECTOR RETURN FLOW TESTER
PL



Артикул Item	Код №	KG	KG	KG
F-04A3025	15191	—	—	—

RU УСТАНОВКА ДЛЯ ДИАГНОСТИКИ ФОРСУНОК
EN INSTALLATION FOR DIAGNOSTICS OF INJECTORS
PL

NEW



0-0,5МПа,
4 цилиндра / cylinder
120мл

Артикул Item	Код №	частота инжектора об/мин	t впрыска/ shot (min)	t открытие форсунок opening nozzle (ms)	KG	KG	KG
HP-4AF	19991	220V	0-10000	0-10	0-20	20,56	1/1

RU УСТАНОВКА ДЛЯ ДИАГНОСТИКИ ФОРСУНОК
EN INSTALLATION FOR DIAGNOSTICS OF INJECTORS
PL

NEW



0-0,5МПа,
8 цилиндров / cylinder
120мл

Артикул Item	Код №	частота инжектора об/мин	t впрыска/ shot (min)	t открытие форсунок opening nozzle (ms)	KG	KG	KG
HP-8AF	19993	220V	0-10000	0-10	0-20	24	1/1

RU УСТАНОВКА ДЛЯ ДИАГНОСТИКИ ФОРСУНОК
EN INSTALLATION FOR DIAGNOSTICS OF INJECTORS
PL

NEW



0-0,5МПа,
4 цилиндра / cylinder
120мл

Артикул Item	Код №	частота инжектора об/мин	t впрыска/ shot (min)	t открытие форсунок opening nozzle (ms)	KG	KG	KG
HP-4BF	19995	220V	0-10000	0-10	0-20	25	1/1



RU УСТАНОВКА ДЛЯ ДИАГНОСТИКИ ФОРСУНК

EN FUEL FEEL PIPE PLIERS

PL SZCZYPCE DO ZŁĄCZEK PALIWOVYCH

NEW

0-0,5MPa,
6 цилиндров / cylinder
140мл

Артикул Item	Код №	⚡ частота инжектора об/мин	t впрыска/ shot (min)	t открытие форсунок opening nozzle (ms)	KG	📦	📦
HP-7F	19997	220V	0-7500	0-10	0-20	36	1/1

RU УСТАНОВКА ДЛЯ ДИАГНОСТИКИ ФОРСУНК

EN FUEL FEEL PIPE PLIERS

PL SZCZYPCE DO ZŁĄCZEK PALIWOVYCH

NEW

0-0,5MPa,
8 цилиндров / cylinder
120мл

Артикул Item	Код №	⚡ частота инжектора об/мин	t впрыска/ shot (min)	t открытие форсунок opening nozzle (ms)	KG	📦	📦
HP-8F	19989	220V	0-10000	0-10	0-20	52	1/1

RU НАБОР ЩИПЦОВ ДЛЯ РАЗЪЕДИНЕНИЯ ТРУБОПРОВОДОВ

EN PIPE PINCH SET

PL SZCZYPCE DO ZDEJMOWANIA PRZEWODÓW



3 PCS

Артикул Item	Код №	KG	📦	📦
F-04A3035	5038	0,323	191	1/48

RU ЩИПЦЫ ДЛЯ РАЗЪЕДИНЕНИЯ ТРУБОПРОВОДОВ

EN HOSE REMOVING PLIERS

PL SZCZYPCE DO ZDEJMOWANIA PRZEWODÓW



Артикул Item	Код №	KG	📦	📦
F-04A4019	15151	1,5	—	1/5

RU КЛЕЩИ ДЛЯ РАЗЪЕДИНЕНИЯ БЫСТРОСЪЕМНЫХ СОЕДИНЕНИЙ ТОПЛИВНЫХ СИСТЕМ

EN FUEL FEEL PIPE PLIERS

PL SZCZYPCE DO ZŁĄCZEK PALIWOVYCH

NEW



OPEL/VAUXHALL, FIAT, GM, VW

Артикул Item	Код №	KG	📦	📦
F-9G0715	18220	0,28	—	1/48

RU КЛЕЩИ ДЛЯ РАЗЪЕДИНЕНИЯ БЫСТРОСЪЕМНЫХ СОЕДИНЕНИЙ ТОПЛИВНЫХ СИСТЕМ

EN FUEL FEEL PIPE PLIERS

PL SZCZYPCE DO ZŁĄCZEK PALIWOVYCH



Артикул Item	Код №	KG	📦	📦
F-04A3034	7347	0,325	7	1/40

RU КЛЕЩИ ДЛЯ ХОМУТОВ ТОПЛИВНЫХ ШЛАНГОВ

EN HOSE CLAMP PLIERS

PL SZCZYPCE DO OPASEK ZACISKOWYCH ROZPRĘŻNYCH

DE ZANGE ZUM ENTSPANNEN DER KLEMMSCHELLEN

FR PINCE POUR COLLIER DE SERRAGE

ES PINZAS PARA LAS ABRAZADERAS DE EXPANSION



VAG

Артикул Item	Код №	KG	📦	📦
F-04A4031	17938	3,5	—	1/4

RU КЛЕЩИ ДЛЯ СНЯТИЯ И УСТАНОВКИ ХОМУТОВ ТИПА CLIC-R

EN HOSE CLIP PLIERS

PL SZCZYPCE DO OPASEK ZACISKOWYCH TYPU CLIC I CLIC-R

DE SCHLAUCHKLEMMZANGE

FR PINCE POUR COLLIER DE SERRAGE

ES ALICATES ABRAZADERAS



Артикул Item	Код №	KG	📦	📦
F-04A4038	15153	3,5	—	1/4

RU КЛЕЩИ ДЛЯ СНЯТИЯ И УСТАНОВКИ ХОМУТОВ ТИПА CLIC & CLIC-R

EN HOSE CLIP PLIERS

PL SZCZYPCE DO OPASEK ZACISKOWYCH TYPU CLIC I CLIC-R

DE SCHLAUCHKLEMMZANGE

FR PINCE POUR COLLIER DE SERRAGE

ES ALICATES ABRAZADERAS

NEW



Артикул Item	Код №	KG	📦	📦
F-9G0109	18749	0,36	—	1/36

RU СЪЕМНИК ПРУЖИННЫХ ХОМУТОВ

EN HOSE CLAMP PLIERS

PL SZCZYPCE DO OPASEK ZACISKOWYCH ROZPRĘŻNYCH

DE ZANGE ZUM ENTSPANNEN DER KLEMMSCHELLEN

FR PINCE POUR COLLIER DE SERRAGE

ES PINZAS PARA LAS ABRAZADERAS DE EXPANSION



Артикул Item	Код №	KG	📦	📦
F-62518	15150	0,292	—	1/72

RU СЪЕМНИК ПРУЖИНЫХ ХОМУТОВ DE ZANGE ZUM ENTSPANNEN DER KLEMMSCHELLEN
EN HOSE CLAMP PLIERS FR PINCE POUR COLLIER DE SERRAGE
PL SZCZYPCE DO OPASEK ZACISKOWYCH ROZPRĘŻNYCH ES PINZAS PARA LAS ABRAZADERAS DE EXPANSION



45°
ИЗОГНУТЫЕ

Артикул Item	Код №	KG	mm	mm
62522	2214	0,23	209	1/72

RU СЪЕМНИК ПРУЖИНЫХ ХОМУТОВ DE ZANGE ZUM ENTSPANNEN DER KLEMMSCHELLEN
EN HOSE CLAMP PLIERS FR PINCE POUR COLLIER DE SERRAGE
PL SZCZYPCE DO OPASEK ZACISKOWYCH ROZPRĘŻNYCH ES PINZAS PARA LAS ABRAZADERAS DE EXPANSION

NEW



VW PASSAT 2.0 TDI, TOURAN, GOLF 5, AUDI A3, SKODA OCTAVIA

Артикул Item	Код №	KG	mm	mm
F-9G0722C	18750	0,71	—	1/24

RU СЪЕМНИК ПРУЖИНЫХ ХОМУТОВ С ГИБКИМ ЗАХВАТОМ DE ZANGE FÜR ROHRSCHELLEN MIT SEIL
EN PLIERS FOR BAND CLIPS WITH A CORD FR PINCE POUR COLLIER DE SERRAGE
PL SZCZYPCE Z LINKĄ DO OPASEK ZACISKOWYCH ES PINZAS PARA JUNTAS DE VASTAGO VALVULA

NEW

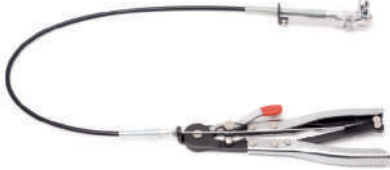

Артикул Item	Код №	захват mm	KG	mm	mm
F-9G0201A	15514	5-50	0,625	—	1/20

RU СЪЕМНИК ПРУЖИНЫХ ХОМУТОВ С ГИБКИМ ЗАХВАТОМ DE ZANGE FÜR ROHRSCHELLEN MIT SEIL
EN PLIERS FOR BAND CLIPS WITH A CORD FR PINCE POUR COLLIER DE SERRAGE
PL SZCZYPCE Z LINKĄ DO OPASEK ZACISKOWYCH ES PINZAS PARA JUNTAS DE VASTAGO VALVULA



Артикул Item	Код №	захват mm	KG	mm	mm
9G0201	4565	18-60	0,7	235	1/24

RU СЪЕМНИК ПРУЖИНЫХ ХОМУТОВ С ГИБКИМ ЗАХВАТОМ DE ZANGE FÜR ROHRSCHELLEN MIT SEIL
EN PLIERS FOR BAND CLIPS WITH A CORD FR PINCE POUR COLLIER DE SERRAGE
PL SZCZYPCE Z LINKĄ DO OPASEK ZACISKOWYCH ES PINZAS PARA JUNTAS DE VASTAGO VALVULA



Артикул Item	Код №	захват mm	KG	mm	mm
F-9G0201C	16665	18-54	0,54	—	1/24

RU НАБОР ЩИПЦОВ ДЛЯ СНЯТИЯ И УСТАНОВКИ ХОМУТОВ И ШЛАНГОВ DE ZANGENSATZ FÜR SCHELLEN UND LEITUNGEN
EN MULTI-PURPOSE HOSE & WIRE PLIERS FR PINCE POUR COLLIER DE SERRAGE
PL KOMPLET SZCZYPCEC DO OPASEK I PRZEWODÓW ES JUEGO DE PINZAS PARA ABRAZADERAS Y CABLES

NEW



4 PCS

Артикул Item	Код №	KG	mm	mm
F-5050A	27374	1,5	—	1/10

RU НАБОР ЩИПЦОВ ДЛЯ СНЯТИЯ И УСТАНОВКИ ХОМУТОВ И ШЛАНГОВ DE ZANGENSATZ FÜR SCHELLEN UND LEITUNGEN
EN MULTI-PURPOSE HOSE & WIRE PLIERS FR PINCE POUR COLLIER DE SERRAGE
PL KOMPLET SZCZYPCEC DO OPASEK I PRZEWODÓW ES JUEGO DE PINZAS PARA ABRAZADERAS Y CABLES

NEW



9 PCS

Артикул Item	Код №	KG	mm	mm
F-909G3	17779	—	—	—

RU ЗАЖИМ МЕТАЛЛИЧЕСКИЙ ДЛЯ ШЛАНГОВ И ПАТРУБКОВ DE METAL CLAMP FOR HOSES AND PIPES
EN METAL CLAMP FOR HOSES AND PIPES FR PINCE POUR COLLIER DE SERRAGE
PL KLIPY METALOWE DO WĘŻY I KRÓCÓW

NEW

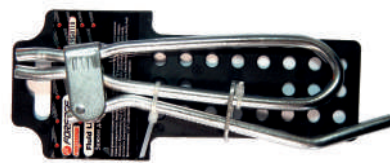

Артикул Item	Код №	KG	mm	mm
F-9G0110	26600	0,14	—	1/125

RU ЗАЖИМ ПЛАСТИКОВЫЙ ДЛЯ ШЛАНГОВ И ПАТРУБКОВ С ФИКСАТОРОМ DE PLASTIC CLIP FOR HOSES AND PIPES
EN PLASTIC CLIP FOR HOSES AND PIPES FR PINCE POUR COLLIER DE SERRAGE
PL ZACISK Z TWORZYWA SZTUCZNEGO DO WĘŻY I KRÓCÓW

NEW

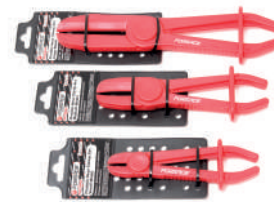

Артикул Item	Код №	L(mm)	KG	mm	mm
F-903G12C	27377	155	0,11	—	1/100
F-903G12B	27376	190	0,12	—	1/50
F-903G12A	27375	250	0,155	—	1/50

RU ЗАЖИМ ПЛАСТИКОВЫЙ ДЛЯ ШЛАНГОВ И ПАТРУБКОВ С ФИКСАТОРОМ DE PLASTIC CLIP FOR HOSES AND PIPES
EN PLASTIC CLIP FOR HOSES AND PIPES FR PINCE POUR COLLIER DE SERRAGE
PL ZACISK Z TWORZYWA SZTUCZNEGO DO WĘŻY I KRÓCÓW

NEW



Артикул Item	Код №	L(mm)	KG	mm	mm
F-903G18A	27378	220	0,16	—	1/50
F-903G18B	27379	165	0,106	—	1/50
F-903G18C	27380	155	0,082	—	1/100

45°
ИЗОГНУТЫЕ



RU НАБОР ЗАЖИМОВ ДЛЯ ПЕРЕЖАТИЯ ШЛАНГОВ И ПАТРУБКОВ
 EN HOSE CLAMP TOOL SET
 PL



Артикул Item	Код №	∅ mm	KG	▣	▣
F-04B4018	8424	10-15-25-45	0,425	130	1/20

RU НАБОР ШЦИПЦОВ ДЛЯ ПЕРЕЖАТИЯ ШЛАНГОВ И ПАТРУБКОВ
 EN FLEXIBLE LINE CLAMP
 PL KOMPLET ZACISKÓW DO PRZEWODÓW Z CIECZA



3 PCS

Артикул Item	Код №	∅ mm	KG	▣	▣
F-903G12	5004	3 - 57	0,35	86	1/50

RU НАБОР ИНСТРУМЕНТОВ ДЛЯ ДЕМОНТАЖА ВОДЯНОГО НАСОСА
 EN WATER PUMP PULLEY TOOL KIT
 PL



4 PCS

VAG 2.5TDI

Артикул Item	Код №	KG	▣	▣
F-04A4022	14900	1,16	100	1/10

RU ПРИСПОСОБЛЕНИЕ ДЛЯ ПРАВКИ СОТ РАДИАТОРА
 EN RADIATOR COIL FIN COMB STRAIGHTENING TOOL
 PL



Артикул Item	Код №	KG	▣	▣
F-04A4012	5560	0,11	382	1/50

RU НАБОР ПРИСПОСОБЛЕНИЙ ДЛЯ ЗАМЕНЫ ЖИДКОСТИ И ПРОВЕРКИ ДАВЛЕНИЯ В СИСТЕМЕ
 EN ОХЛАЖДЕНИЯ А/М
 EN UNIVERSAL RADIATOR PRESSURE KIT
 PL ZESTAW DIAGNOSTYCZNY DO CHŁODNICZY



6 PCS

Артикул Item	Код №	KG	▣	▣
F-04A4010	15513	0,325	—	1/40

RU ПРИСПОСОБЛЕНИЕ ДЛЯ ЗАМЕНЫ ОХЛАЖДАЮЩЕЙ ЖИДКОСТИ ПНЕВМАТИЧЕСКОЕ
 EN COOLING SYSTEM VACUUM PURGE AND REFILL TOOLKIT



Артикул Item	Код №	KG	▣	▣
F-04A4009	16018	—	—	—

RU НАБОР ПРИСПОСОБЛЕНИЙ ДЛЯ СНЯТИЯ МУФТЫ КОМПРЕССОРА КОНДИЦИОНЕРА
 EN AIR CONDITIONING COMPRESSOR CLUTCH TOOL KIT
 PL

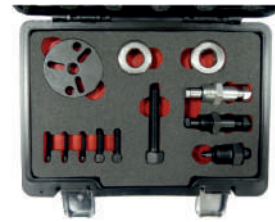

ТИП КОМПРЕССОРОВ GM R4, A6, HR-6, DA-6, V5 A/C
 TYPE OF COMPRESSORS SANDER SD: 505, 507, 508, 510, 575, 708

Артикул Item	Код №	KG	▣	▣
F-04D1003D	7732	1,8	18	1/5

RU НАБОР КЛЮЧЕЙ ДЛЯ ГАЙКИ ТЕРМОМУФТЫ BMW
 EN KEYS SET FOR NUTS TERMOUMUTY BMW
 PL ZESTAW KLUCZY DO NAKRĘTEK

NEW 2 PCS



M4, 10, 20, 30, 40, 44, 50, 52, 52TU, 54, 56, 60, 70, 73; S14, 38, 54, 50B30, 50B32

Артикул Item	Код №	L (mm)	KG	▣	▣
F-907G3A	16656	32	0,9	—	1/20

RU НАБОР КЛЮЧЕЙ ДЛЯ МУФТ ВЕНТИЛЯТОРОВ
 EN KEYS SET FOR FAN CLUTCHES
 PL ZESTAW KLUCZY DO SPRZĘGIEŁ WENTYLATORÓW

NEW 1/2" 10 PCS



Артикул Item	Код №	Размер Size mm	KG	▣	▣
F-907G19BD	26431	36,39,47,54,57,60,72,76,82	7,5	—	1/2

RU ВОРОНКА С АДАПТЕРАМИ ДЛЯ ЗАПРАВКИ СИСТЕМ ОХЛАЖДЕНИЯ
 EN COOLING SYSTEM VACUUM PURGE AND REFILL ACCESSORIES
 PL LEJEK Z ADAPTERAMI DO NAPEŁNIANIA UKŁADÓW CHŁODZENIA



4 PCS

Артикул Item	Код №	KG	▣	▣
F-04A4011	5126	0,75	118	1/12

RU) НАБОР БЫСТРОСЪЕМНЫХ СОЕДИНЕНИЙ ДЛЯ СИСТЕМ КОНДИЦИОНИРОВАНИЯ
EN) SET OF QUICK COUPLINGS FOR AIR CONDITIONING SYSTEMS
PL) ZESTAW DO ROZŁĄCZANIA PRZEWODÓW

2 PCS



Артикул Item	Код №	KG	М	М
F-04D1017	6069	0,34	275	1/100

RU) ПРИСПОСОБЛЕНИЕ ДЛЯ РАЗЪЕДИНЕНИЯ ТРУБОПРОВОДОВ
EN) AIR CONDITION FUEL PIPE DISCONNECT TOOL SET
PL) ZESTAW DO ROZŁĄCZANIA PRZEWODÓW



Артикул Item	Код №	KG	М	М
F-04A3037	16008	—	—	—

RU) ПРИСПОСОБЛЕНИЕ ДЛЯ РАЗЪЕДИНЕНИЯ БЫСТРОСЪЕМНЫХ СОЕДИНЕНИЙ СИСТЕМ КОНДИЦИОНИРОВАНИЯ
EN) TRANSMISSION LINE DISCONNECT TOOL SET
PL) ZESTAW DO ROZŁĄCZANIA PRZEWODÓW



Артикул Item	Код №	KG	М	М
F-04A3036	15148	—	—	—

RU) НАБОР ПРИСПОСОБЛЕНИЙ ДЛЯ РАЗЪЕДИНЕНИЯ БЫСТРОСЪЕМНЫХ СОЕДИНЕНИЙ СИСТЕМ КОНДИЦИОНИРОВАНИЯ
EN) TRANSMISSION LINE DISCONNECT TOOL SET
PL) ZESTAW DO ROZŁĄCZANIA PRZEWODÓW

NEW



4 PCS

Артикул Item	Код №	KG	М	М
F-04D1009	5047	0,08	—	1/72

RU) НАБОР ПРИСПОСОБЛЕНИЙ ДЛЯ РАЗЪЕДИНЕНИЯ БЫСТРОСЪЕМНЫХ СОЕДИНЕНИЙ СИСТЕМ КОНДИЦИОНИРОВАНИЯ
EN) TRANSMISSION LINE DISCONNECT TOOL SET
PL) ZESTAW DO ROZŁĄCZANIA PRZEWODÓW

NEW



10 PCS

Артикул Item	Код №	KG	М	М
F-04D1006	5048	0,575	179	1/20

RU) НАБОР ПРИСПОСОБЛЕНИЙ ДЛЯ РАЗЪЕДИНЕНИЯ БЫСТРОСЪЕМНЫХ СОЕДИНЕНИЙ СИСТЕМ КОНДИЦИОНИРОВАНИЯ
EN) TRANSMISSION LINE DISCONNECT TOOL SET
PL) ZESTAW DO ROZŁĄCZANIA PRZEWODÓW

25 PCS



Артикул Item	Код №	KG	М	М
F-04D1005	5036	1,2	79	1/10

RU) НАБОР ГОЛОВКИ И БИТ ДЛЯ ОБСЛУЖИВАНИЯ КОНДИЦИОНЕРОВ А/М
EN) HEADS SET AND BITS FOR AIR CONDITIONING MAINTENANCE
PL) ZESTAW NASADEK I BITÓW DO OBSŁUGI KLIMATYZACJI



12 PCS

Артикул Item	Код №	KG	М	М
F-4061112	16607	0,375	—	1/20

RU) НАБОР ПРИСПОСОБЛЕНИЙ ДЛЯ ОБНАРУЖЕНИЯ УТЕЧЕК ХЛАДАГЕНТА
EN) REFRIGERANT LEAK DETECTOR KIT
PL) ZESTAW DO WYKRYCIA WYCIEKÓW CHŁADZIVA



8 PCS

Артикул Item	Код №	KG	М	М
F-04D1015D	9556	1,2	41	1/5

RU) НАБОР ПРИСПОСОБЛЕНИЙ ДЛЯ ТЕСТИРОВАНИЯ СИСТЕМЫ КОНДИЦИОНИРОВАНИЯ ВОЗДУХА
EN) SET DEVICES FOR TESTING THE AIR CONDITIONING SYSTEM
PL) ZESTAW DO TESTOWANIA SYSTEMY KLIMATYZACJI

NEW



Артикул Item	Код №	KG	М	М
F-9G4102A	18226	4,75	—	1/2

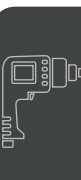

RU) ПРИСПОСОБЛЕНИЕ ДЛЯ ДЕМОНТАЖА РУЧКИ ДВЕРИ VAG
 EN) VAG DOOR HANDLE DISASSEMBLY DEVICE
 PL) PRZYRZĄD DO DEMONTAŻU KLAMKI DRZWI VAG

NEW



Артикул Item	Код №	KG	Box	Tray
F-T10389	18233	0,07	—	1/200

RU) СЪЕМНИК ПОВОДКА СТЕКЛОЧИСТИТЕЛЯ
 EN) REMOVER WIPER ARM
 PL) ŚCIĄGACZ RAMIENIA WYCIERACZKI

NEW



Артикул Item	Код №	KG	Box	Tray
F-9C2001B	18748	1	—	1/18

RU) НАБОР ПРИСПОСОБЛЕНИЙ ДЛЯ ЗАМЕНЫ ВЕТРОВОГО СТЕКЛА
 EN) DEVICES SET TO REPLACE THE WINDSCREEN
 PL) ZESTAW NARZĘDZI DO WYMIANY PRZEDNIEJ SZYBY

NEW



7 PCS

Артикул Item	Код №	KG	Box	Tray
F-907M1	15526	1,1	—	1/10

RU) НАБОР ПОДУШЕК С НАСОСОМ ДЛЯ АВАРИЙНОГО ОТКРЫВАНИЯ ДВЕРИ АВТОМОБИЛЯ.
 EN) PILLOWS SET WITH A PUMP FOR EMERGENCY OPENING OF THE CAR DOOR
 PL) ZESTAW PODUSZEK Z POMPĄ DO AWARYJNEGO OTWIERANIA DRZWI SAMOCHODU

NEW



5 PCS

Артикул Item	Код №	KG	Box	Tray
F-9M2305	18228	0,43	—	1/40

RU) ПРИСПОСОБЛЕНИЕ ДЛЯ ДЕМОНТАЖА МОЛДИНГОВ
 EN) FIXTURE FOR DISASSEMBLY OF THE MOLDINGS
 PL) PRZYRZĄD DO DEMONTAŻU LISTEW OZDOBNYCH

NEW



Артикул Item	Код №	KG	Box	Tray
F-04J1069	15533	—	—	—

RU) КЛЕЩИ ДЛЯ ДЕМОНТАЖА КЛИПС
 EN) PLIERS TO DISMANTLE CLIPS
 PL) SZCZYPCE DO DEMONTAŻU KLIPSÓW

NEW



Артикул Item	Код №	KG	Box	Tray
F-9M0103	18227	0,185	—	1/54

RU) СЪЕМНИК ПИСТОНОВ "ВИЛКА"
 EN) PULLER OF PISTONS "FORK"
 PL) ŚCIĄGACZ PISTONÓW "WIDELEC"

NEW

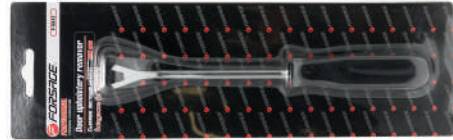

Артикул Item	Код №	L(mm)	KG	Box	Tray
F-0842	19334	200	0,12	—	1/100

RU) СЪЕМНИК ПИСТОНОВ "ВИЛКА"
 EN) PULLER OF PISTONS "FORK"
 PL) ŚCIĄGACZ PISTONÓW "WIDELEC"

NEW



Артикул Item	Код №	L(mm)	KG	Box	Tray
F-0841	19333	230	0,2	—	1/64

RU) НАБОР СЪЕМНИКОВ ПИСТОНОВ "ВИЛКА"
 EN) PANEL REMOVAL SET
 PL) ŚCIĄGACZE DO TAPICERKI

DE) ABZIEHVORRICHTUNG FÜR POLSTERUNG
 FR) SET D'EXTRACTEURS À LA TAPISSERIE
 ES) TENSORES PARA LAS VESTIDURAS

L-500 MM 3 PCS
 L-250 MM 3 PCS



Артикул Item	Код №	KG	Box	Tray
F-04C1024	7997	1,417	151	1/12

RU) НАБОР СЪЕМНИКОВ ПИСТОНОВ
 EN) PANEL REMOVAL SET
 PL) ŚCIĄGACZE DO TAPICERKI

DE) ABZIEHVORRICHTUNG FÜR POLSTERUNG
 FR) SET D'EXTRACTEURS À LA TAPISSERIE
 ES) TENSORES PARA LAS VESTIDURAS

4 PCS



Артикул Item	Код №	KG	Box	Tray
904M1	8161	0,54	31	1/24

RU НАБОР ПРИСПОСОБЛЕНИЙ ДЛЯ ДЕМОНТАЖА МОЛДИНГОВ И ВНУТРЕННЕЙ ОБШИВКИ САЛОНА
 EN TOOL SET FOR DISMOUNTING OF MOULDINGS AND INTERIOR PANNELLING OF THE CABIN
 PL ZESTAW NARZĘDZI DO DEMONTAŻU LISTEW OZDOBNYCH I TAPICERKI WNĘTRZA

5 PCS



Артикул Item	Код №	KG	Box	Tray
F-04C1022	15149	—	—	—

RU НАБОР ПРИСПОСОБЛЕНИЙ ДЛЯ ДЕМОНТАЖА МОЛДИНГОВ И ВНУТРЕННЕЙ ОБШИВКИ САЛОНА
 EN TOOL SET FOR DISMOUNTING OF MOULDINGS AND INTERIOR PANNELLING OF THE CABIN
 PL ZESTAW NARZĘDZI DO DEMONTAŻU LISTEW OZDOBNYCH I TAPICERKI WNĘTRZA

4 PCS



Артикул Item	Код №	KG	Box	Tray
F-04C1015	15525	—	—	—

RU НАБОР ПРИСПОСОБЛЕНИЙ ДЛЯ ДЕМОНТАЖА МОЛДИНГОВ И ВНУТРЕННЕЙ ОБШИВКИ САЛОНА
 EN TOOL SET FOR DISMOUNTING OF MOULDINGS AND INTERIOR PANNELLING OF THE CABIN
 PL ZESTAW NARZĘDZI DO DEMONTAŻU LISTEW OZDOBNYCH I TAPICERKI WNĘTRZA

5 PCS



Артикул Item	Код №	KG	Box	Tray
F-04C1013	15523	—	—	—

RU НАБОР ПРИСПОСОБЛЕНИЙ ДЛЯ ДЕМОНТАЖА МОЛДИНГОВ И ВНУТРЕННЕЙ ОБШИВКИ САЛОНА
 EN TOOL SET FOR DISMOUNTING OF MOULDINGS AND INTERIOR PANNELLING OF THE CABIN
 PL ZESTAW NARZĘDZI DO DEMONTAŻU LISTEW OZDOBNYCH I TAPICERKI WNĘTRZA

5 PCS



Артикул Item	Код №	KG	Box	Tray
905M1	8178	0,38	141	1/24

RU НАБОР ПРИСПОСОБЛЕНИЙ ДЛЯ ДЕМОНТАЖА МОЛДИНГОВ И ВНУТРЕННЕЙ ОБШИВКИ САЛОНА
 EN TOOL SET FOR DISMOUNTING OF MOULDINGS AND INTERIOR PANNELLING OF THE CABIN
 PL ZESTAW NARZĘDZI DO DEMONTAŻU LISTEW OZDOBNYCH I TAPICERKI WNĘTRZA

6 PCS



Артикул Item	Код №	KG	Box	Tray
F-906M3	15524	0,25	—	1/24

RU НАБОР ПРИСПОСОБЛЕНИЙ ДЛЯ ДЕМОНТАЖА МОЛДИНГОВ И ВНУТРЕННЕЙ ОБШИВКИ САЛОНА
 EN TOOL SET FOR DISMOUNTING OF MOULDINGS AND INTERIOR PANNELLING OF THE CABIN
 PL ZESTAW NARZĘDZI DO DEMONTAŻU LISTEW OZDOBNYCH I TAPICERKI WNĘTRZA

NEW

5 PCS



Артикул Item	Код №	Размер Size mm	KG	Box	Tray
F-904M8	16647	250x20, 249x20, 231x29,5, 192x59, 190x28	0,55	—	1/20

RU НАБОР ПРИСПОСОБЛЕНИЙ ДЛЯ ДЕМОНТАЖА МОЛДИНГОВ И ВНУТРЕННЕЙ ОБШИВКИ САЛОНА
 EN TOOL SET FOR DISMOUNTING OF MOULDINGS AND INTERIOR PANNELLING OF THE CABIN
 PL ZESTAW NARZĘDZI DO DEMONTAŻU LISTEW OZDOBNYCH I TAPICERKI WNĘTRZA

11 PCS



Артикул Item	Код №	KG	Box	Tray
F-04C1012	15522	—	—	—

RU НАБОР ПРИСПОСОБЛЕНИЙ ДЛЯ ДЕМОНТАЖА МОЛДИНГОВ И ВНУТРЕННЕЙ ОБШИВКИ САЛОНА
 EN TOOL SET FOR DISMOUNTING OF MOULDINGS AND INTERIOR PANNELLING OF THE CABIN
 PL ZESTAW NARZĘDZI DO DEMONTAŻU LISTEW OZDOBNYCH I TAPICERKI WNĘTRZA

27 PCS



Артикул Item	Код №	KG	Box	Tray
F-04C1011	15521	—	—	—

RU НАБОР ДЛЯ ДЕМОНТАЖА ПОДУШКИ БЕЗОПАСНОСТИ
 EN AIRBAG REMOVAL TOOL
 PL

12 PCS



Артикул Item	Код №	KG	Box	Tray
F-04D2025	15531	—	—	—

RU НАБОР ИНСТРУМЕНТОВ ДЛЯ ДЕМОНТАЖА РАДИОПРИЕМНИКОВ
 EN RADIO REMOVAL TOOL SET
 PL

2 PCS



Артикул Item	Код №	KG	Box	Tray
F-04D2023	15152	—	—	—



RU НАБОР ИНСТРУМЕНТОВ ДЛЯ ДЕМОНТАЖА РАДИОПРИЕМНИКОВ
 EN RADIO REMOVAL TOOL SET
 PL ZESTAW NARZĘDZI DO DEMONTAŻU RADIOODBIORNIKÓW

NEW

20 PCS



Артикул Item	Код №	KG	Box	Tray
F-918C1	15529	0,18	—	1/50

RU НАБОР ИНСТРУМЕНТОВ ДЛЯ ДЕМОНТАЖА ОБШИВКИ САЛОНА И РАДИОПРИЕМНИКОВ
 EN TOOL SET FOR DISMANTLING THE INTERIOR TRIM AND RADIOS
 PL ZESTAW NARZĘDZI DO DEMONTAŻU TAPICERKI WNĘTRZA I ODBIORNIKÓW RADIOWYCH

NEW

12 PCS

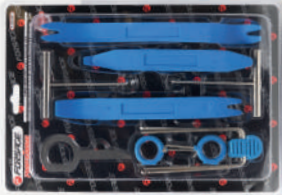

Артикул Item	Код №	KG	Box	Tray
F-905M1C	18736	0,245	—	1/36

RU НАБОР ИНСТРУМЕНТОВ ДЛЯ ДЕМОНТАЖА РАДИОПРИЕМНИКОВ
 EN RADIO REMOVAL TOOL SET
 PL ZESTAW NARZĘDZI DO DEMONTAŻU RADIOODBIORNIKÓW

NEW

46 PCS



Артикул Item	Код №	KG	Box	Tray
F-04D2024-1	15530	—	—	—

RU СТАРТОВЫЕ ПРОВОДА
 EN STARTER WIRE
 PL PRZEWODY STARTOWE



МОРОЗОСТОЙКАЯ ИЗОЛЯЦИЯ / HARDY INSULATION

Артикул Item	Код №	Ток / Current	L(m)	KG	Box	Tray
F-884S4	17 641	400 A	2,5	—	—	—
F-884S5	17 642	500 A	3	—	—	—
F-884S16	17 640	600 A	3	—	—	—
F-884S6	17 643	600 A	3	—	—	—

RU ТЕСТЕР АККУМУЛЯТОРНЫХ БАТАРЕЙ АНАЛОГОВЫЙ
 EN BATTERY TESTER
 PL TESTER AKUMULATORÓW



Артикул Item	Код №	Ток / Current	KG	Box	Tray
F-8310	17775	6V-12V 200-1000A	—	—	—

RU ТЕСТЕР АККУМУЛЯТОРНЫХ БАТАРЕЙ ЦИФРОВОЙ
 EN BATTERY TESTER
 PL TESTER AKUMULATORÓW



Артикул Item	Код №	Ток / Current	KG	Box	Tray
F-8311	17776	12V 150-1400A	—	—	—

RU ТЕСТЕР СОСТОЯНИЯ АККУМУЛЯТОРНОЙ БАТАРЕИ
 EN AUTO BATTERY AND CHARGING SYSTEM ANALYZER
 PL TESTER AKUMULATORA



Артикул Item	Код №	KG	Box	Tray
F-04D2007	16025	—	—	—

RU ТЕСТЕР ДЛЯ ПРОВЕРКИ ТОКА В СИСТЕМЕ АВТОМОБИЛЯ
 EN AUTO CIRCUIT TESTER
 PL



Артикул Item	Код №	KG	Box	Tray
F-04D2010	16027	—	—	—

RU ТЕСТЕР АВТОМОБИЛЬНЫЙ
 EN AUTOMOTIVE CIRCUIT TESTER
 PL WSKAŹNIK ELEKTRYCZNY SAMOCHODOWY



Артикул Item	Код №	Ток / Current	L провода / wire, m	KG	Box	Tray
F-04D2008	16026	6-24V	5	—	—	—

RU ТЕСТЕР АККУМУЛЯТОРНЫХ БАТАРЕЙ АНАЛОГОВЫЙ
 EN BATTERY TESTER
 PL TESTER AKUMULATORÓW

RU ОТВЕРТКА-ИНДИКАТОР С ПОДСВЕТКОЙ
 EN SCREWDRIVER-INDICATOR WITH BACKLIGHT
 PL ŚRUBOKRĘT-LED Z PODŚWIETLENIEM

NEW



3.5 mm

Артикул Item	Код №	Ток / Current	дюйм/inch	L(mm)	KG	Box	Tray
F-88403A	19091	12-24V	5"	125	0,06	—	1/240

RU ПРОБНИК АВТОМОБИЛЬНЫЙ
 EN AUTOMOTIVE CIRCUIT TESTER
 PL WSKAŹNIK ELEKTRYCZNY SAMOCHODOWY

DE KFZ PRUFLAMPE
 FR TESTEUR DE TENSION DE VOITURE
 ES INDICADOR ELECTRICO DE COCHE



С ЗАЖИМОМ / WITH CLIP

Артикул Item	Код №	⚡	L провода / wire, m	KG	📦	📦
F-01M0121	5949	6-24V	3,5	0,271	594	1/24

RU ПРОБНИК АВТОМОБИЛЬНЫЙ
 EN AUTOMOTIVE CIRCUIT TESTER
 PL WSKAŹNIK ELEKTRYCZNY SAMOCHODOWY

DE KFZ PRUFLAMPE
 FR TESTEUR DE TENSION DE VOITURE
 ES INDICADOR ELECTRICO DE COCHE



С ЗАЖИМОМ / WITH CLIP

Артикул Item	Код №	⚡	L провода / wire, m	KG	📦	📦
88427	4558	3-48V	90	0,064	434	1/100

RU ПРОБНИК АВТОМОБИЛЬНЫЙ
 EN AUTOMOTIVE CIRCUIT TESTER
 PL WSKAŹNIK ELEKTRYCZNY SAMOCHODOWY

DE KFZ PRUFLAMPE
 FR TESTEUR DE TENSION DE VOITURE
 ES INDICADOR ELECTRICO DE COCHE



С ЗАЖИМОМ / WITH CLIP

Артикул Item	Код №	⚡	KG	📦	📦
68433	6712	6-24V	0,055	—	1/288

RU ПРОБНИК АВТОМОБИЛЬНЫЙ
 EN AUTOMOTIVE CIRCUIT TESTER
 PL WSKAŹNIK ELEKTRYCZNY SAMOCHODOWY

DE KFZ PRUFLAMPE
 FR TESTEUR DE TENSION DE VOITURE
 ES INDICADOR ELECTRICO DE COCHE



С ЗАЖИМОМ / WITH CLIP

Артикул Item	Код №	⚡	KG	📦	📦
88423	8152	6-24V	0,072	404	1/200

RU ПРОБНИК АВТОМОБИЛЬНЫЙ ЦИФРОВОЙ
 EN DIGITAL VOLTAGE TESTER
 PL WSKAŹNIK ELEKTRYCZNY SAMOCHODOWY

DE DIGITALER-SPANNUNGSPRUFER
 FR TESTEUR DE TENSION TYPE TOURNEVIS
 ES INDICADOR ELECTRICO



Артикул Item	Код №	⚡	L провода / wire, m	KG	📦	📦
F-01M0118	5951	6-48V	3,5	0,333	320	1/36

RU ПРОБНИК-ВОЛЬТМЕТР В НАБОРЕ С АКССЕСУАРИАМИ
 EN PROBE-VOLTMETER SET WITH ACCESSORIES
 PL SAMPLER-WOLTMIERZ W ZESTAWIE Z AKCESORIAMI



Артикул Item	Код №	⚡	L провода / wire, m	KG	📦	📦
F-01M0124	5927	6-48V	3,5	0,721	212	1/24

RU ТЕСТЕР СИСТЕМЫ ЗАЖИГАНИЯ АВТОМОБИЛЯ
 EN IGNITION SPARK TESTER
 PL



Артикул Item	Код №	KG	📦	📦
F-04A6012	16021	—	—	—

RU ПРОБНИК ДЛЯ СВЕЧЕЙ ЗАЖИГАНИЯ
 EN IGNITION SPARK PLUG QUICK TESTER
 PL



Артикул Item	Код №	KG	📦	📦
F-01M0123	1671	0,099	702	1/144

RU ПРОБНИК ДЛЯ СВЕЧЕЙ ЗАЖИГАНИЯ
 EN IGNITION SPARK PLUG QUICK TESTER
 PL



Артикул Item	Код №	L провода / wire, m	KG	📦	📦
F-04A6011	1662	0,5	0,115	702	1/144

RU НАБОР ДИАГНОСТИЧЕСКИЙ ДЛЯ ЭЛЕКТРИКА
 EN TOOL SET FOR ELECTRICIANS
 PL ZESTAW NARZĘDZIOWY DLA ELEKTRYKÓW

DE WERKZEUG-SET FÜR ELEKTRIKER
 FR UN ENSEMBLE D'OUTILS POUR LES
 ES ELECTRICIENS UN CONJUNTO DE FERRAMENTAS PARA ELECTRICISTAS



Артикул Item	Код №	KG	📦	📦
F-88463	17469	—	—	—



RU ЩИПЦЫ ДЛЯ СНЯТИЯ ИЗОЛЯЦИИ С ОБЖИМКОЙ
 EN CRIMPING STRIPPING TOOL
 PL UNIWERSALNY ŚCIĄGACZ IZOLACJI I SZCZYPCY DO ZACISKANIA KONEKTORÓW

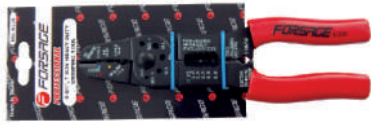

Артикул Item	Код №	KG	Box	Tray
6306	7753	0,32	163	1/60

RU ЩИПЦЫ ДЛЯ СНЯТИЯ ИЗОЛЯЦИИ
 EN WIRE STRIPPER
 PL ŚCIĄGACZ IZOLACJI

DE ABISOLIERZANGE
 FR EXTRACTEUR D'ISOLATION
 ES EXTRACTOR DE AISLADO



Артикул Item	Код №	Сечение провода Wiresection, mm	дюйм/inch	L(mm)	KG	Box	Tray
F-503	15 017	0,2-0,8	6"	150	—	—	—
F-502	15 016	0,4-1,3	6"	150	—	—	—
F-501	15 015	0,6-2,6	6"	150	—	—	—

RU СЪЕМНИК ИЗОЛЯЦИИ АВТОМАТИЧЕСКИЙ
 EN WIRE STRIPPER
 PL ŚCIĄGACZ IZOLACJI

DE ABISOLIERZANGE
 FR EXTRACTEUR D'ISOLATION
 ES EXTRACTOR DE AISLADO



Артикул Item	Код №	Сечение провода Wiresection, mm	KG	Box	Tray
6804	4563	0,5-8 mm2	0,21	—	1/100

RU СЪЕМНИК ИЗОЛЯЦИИ АВТОМАТИЧЕСКИЙ С ОБЖИМКОЙ
 EN UNIVERSAL WIRE STRIPPER & RATCHET CRIMPING PLIERS
 PL UNIWERSALNY ŚCIĄGACZ IZOLACJI I SZCZYPCY DO ZACISKANIA KONEKTORÓW



Артикул Item	Код №	KG	Box	Tray
6805A	4154	0,39	124	1/60

RU ГОЛОВКА ДЛЯ ФИКСАЦИИ ОБГОННОЙ МУФТЫ ГЕНЕРАТОРА
 EN ALTERNATOR CLUTCH FREE WHEEL PULLEY REMOVAL TOOL
 PL ŚCIĄGACZ PRZEKAŹNIKÓW I BEZPIECZNIKÓW



Артикул Item	Код №	KG	Box	Tray
67402	4118	0,055	718	1/300

RU ПРИСПОСОБЛЕНИЕ ДЛЯ СНЯТИЯ ШКИВА ГЕНЕРАТОРА
 EN COMBINED SOCKETS FOR ALTERNATOR
 PL ENCHUFES COMBINADOS PARA ALTERNADOR



Артикул Item	Код №	Размер Size mm	KG	Box	Tray
678	7356	1/2"	T50	0,18	1

RU ПРИСПОСОБЛЕНИЕ ДЛЯ СНЯТИЯ ШКИВА ГЕНЕРАТОРА
 EN COMBINED SOCKETS FOR ALTERNATOR
 PL ENCHUFES COMBINADOS PARA ALTERNADOR



Артикул Item	Код №	Размер Size mm	KG	Box	Tray
674	7359	1/2"	M10	0,185	311

RU НАБОР ИНСТРУМЕНТОВ ДЛЯ СНЯТИЯ ШКИВА ГЕНЕРАТОРА
 EN COMBINED SOCKETS FOR ALTERNATOR
 PL ENCHUFES COMBINADOS PARA ALTERNADOR

- 1/2" (110 mm) M10
 - T50
 - 10 mm x 75 mm M8-M10
 - H8-H10
 - T40-T50
 - 1/2"(F)x10(F) mm
- Головки специальные для фиксации обгонной муфты/ 6 шт.
 Alternator clutch free wheel pulley removal tool 6 pcs



15 PCS

Артикул Item	Код №	KG	Box	Tray
F-04D2002D	7766	2	2	1/5

RU НАБОР ИНСТРУМЕНТОВ ДЛЯ СНЯТИЯ ШКИВА ГЕНЕРАТОРА
 EN COMBINED SOCKETS FOR ALTERNATOR
 PL ENCHUFES COMBINADOS PARA ALTERNADOR

- NEW**
- 1/2- M10x140, M10x110
 - 1/2- T50x110 mm
 - 3/8- M10x90 mm;
 - 10 mm M10x65 mm, M8-M10x75 mm
 - 10 mm T50-T40x75 mm
 - 10 mm H8-H10x75 mm
 - 1/2-(F)x10 mm(F)
- Головки специальные для фиксации обгонной муфты 9 шт pcs



18 PCS

Артикул Item	Код №	KG	Box	Tray
F-918G3AD	26441	2,35	—	1/5

RU СЪЕМНИК РЕЛЕ И ПРЕОХРАНИТЕЛЕЙ
 EN RELAY AND FUSE PULLER
 PL ŚCIĄGACZ PRZEKAŹNIKÓW I BEZPIECZNIKÓW

NEW



Артикул Item	Код №	L(mm)	KG	Box	Tray
F-9C0101L	18747	220	0,22	—	1/50



RU) ПРИСПОСОБЛЕНИЕ ДЛЯ СНЯТИЯ КЛЕММ АКБ
 EN) TWO LEG PULLER FOR BATTERY TERMINALS AND WIDESCREEN WIPER ARMS
 PL) ŚCIĄGACZ DWURAMIENNY DO KLEM I RAMION WYCIERACZEK



Артикул Item	Код №	Захват / Clamp, mm	KG	Box	Tray
9C2002	4055	35	0,42	66	1/60

RU) ПРИСПОСОБЛЕНИЕ ДЛЯ СНЯТИЯ КЛЕММ АКБ
 EN) TWO LEG PULLER FOR BATTERY TERMINALS AND WIDESCREEN WIPER ARMS
 PL) ŚCIĄGACZ DWURAMIENNY DO KLEM I RAMION WYCIERACZEK



Артикул Item	Код №	Захват / Clamp, mm	KG	Box	Tray
9C2001	4114	35	0,325	233	1/72

RU) ЩЕТКА ДЛЯ ЧИСТКИ КЛЕММ АКБ
 EN) TERMINAL CLEANING BRUSH
 PL)



Артикул Item	Код №	KG	Box	Tray
F-04D2029	6448	0,08	970	1/50

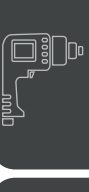
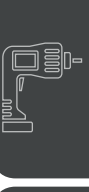

RU ГОЛОВКА ДЛЯ ТОРМОЗНЫХ СУПОРТОВ ГРУЗОВЫХ А/М
EN HEAD FOR CARGO BRAKE CALIPERS
PL GŁOWICA DO ZACISKÓW HAMULCOWYCH DO SAMOCHODÓW CIĘŻAROWYCH

NEW



3/8"

11 граней / faces

Артикул Item	Код №	KG	Box	Tray
F-65011	17290	0,037	—	1/200

RU ГОЛОВКА УДАРНАЯ ДЛЯ ТОРМОЗНЫХ СУПОРТОВ
EN SHOCK HEAD FOR BRAKE CALIPERS
PL GŁOWICA UDERZENIOWA DO ZACISKÓW HAMULCOWYCH

1/2"



5 граней / faces

Артикул Item	Код №	Размер Size mm	KG	Box	Tray
65014MPB	6661	14	0,08	1504	1/250

RU НАБОР ГОЛОВОК ДЛЯ ОБСЛУЖИВАНИЯ ТОРМОЗНОЙ СИСТЕМЫ АВТОМОБИЛЯ
EN BRAKE SYSTEM MAINTENANCE SOCKET KIT
PL

- 1/2" 5-гранная / pentagonal impact socket 14-19 mm
- 1/2" 5-гранная / pentagonal impact socket M10

3 PCS



Артикул Item	Код №	KG	Box	Tray
F-01T0026	15142	—	—	—

RU ПРИСПОСОБЛЕНИЕ ДЛЯ ИЗВЛЕЧЕНИЯ ПОРШНЯ ИЗ ТОРМОЗНОГО СУПОРТА
EN BRAKE CALIPER PISTON REMOVAL TOOL
PL



Артикул Item	Код №	∅ min,mm	∅ max,mm	KG	Box	Tray
F-658R16	17362	20	70	1,05	—	—

RU ПРИСПОСОБЛЕНИЕ ДЛЯ УТАПЛИВАНИЯ ПОРШНЕЙ ТОРМОЗНОГО ЦИЛИНДРА
EN
PL

NEW



ДИСКОВАЯ ТОРМОЗНАЯ СИСТЕМА

Артикул Item	Код №	KG	Box	Tray
F-62903	18731	0,9	—	1/20

RU НАБОР ИНСТРУМЕНТОВ ДЛЯ ОБСЛУЖИВАНИЯ ТОРМОЗНЫХ ЦИЛИНДРОВ
EN BRAKE CYLINDER SERVICE TOOL KIT
PL ZESTAW NARZĘDZI DO OBSŁUGI CYLINDRÓW HAMULCOWYCH

2 PCS



Артикул Item	Код №	KG	Box	Tray
65803	6771	0,81	314	1/30

RU НАБОР ИНСТРУМЕНТОВ ДЛЯ ОБСЛУЖИВАНИЯ ТОРМОЗНЫХ ЦИЛИНДРОВ
EN BRAKE CYLINDER SERVICE TOOL KIT
PL ZESTAW NARZĘDZI DO OBSŁUGI CYLINDRÓW HAMULCOWYCH

3 PCS



Артикул Item	Код №	KG	Box	Tray
F-04B4010D	6829	1,1	197	1/10

RU НАБОР ИНСТРУМЕНТОВ ДЛЯ ОБСЛУЖИВАНИЯ ТОРМОЗНЫХ ЦИЛИНДРОВ
EN BRAKE CYLINDER SERVICE TOOL KIT
PL ZESTAW NARZĘDZI DO OBSŁUGI CYLINDRÓW HAMULCOWYCH

7 PCS



ПРИВОД С ПРАВОСТОРОННЕЙ/ЛЕВОСТОРОННЕЙ РЕЗЬБОЙ

Артикул Item	Код №	KG	Box	Tray
F-04B4061	3712	1,15	299	1/10

RU НАБОР ИНСТРУМЕНТОВ ДЛЯ ОБСЛУЖИВАНИЯ ТОРМОЗНЫХ ЦИЛИНДРОВ
EN BRAKE CYLINDER SERVICE TOOL KIT
PL ZESTAW NARZĘDZI DO OBSŁUGI CYLINDRÓW HAMULCOWYCH

7 PCS



ПРИВОД С ПРАВОСТОРОННЕЙ/ЛЕВОСТОРОННЕЙ РЕЗЬБОЙ

Артикул Item	Код №	KG	Box	Tray
F-04B4061D	7666	1,6	3	1/5

RU НАБОР ИНСТРУМЕНТОВ ДЛЯ ОБСЛУЖИВАНИЯ ТОРМОЗНЫХ ЦИЛИНДРОВ
EN BRAKE CYLINDER SERVICE TOOL KIT
PL ZESTAW NARZĘDZI DO OBSŁUGI CYLINDRÓW HAMULCOWYCH

7 PCS



ПРИВОД С ПРАВОСТОРОННЕЙ/ЛЕВОСТОРОННЕЙ РЕЗЬБОЙ

Артикул Item	Код №	KG	Box	Tray
F-04B4008D	6822	2	46	1/5

RU НАБОР ИНСТРУМЕНТОВ ДЛЯ ОБСЛУЖИВАНИЯ ТОРМОЗНЫХ ЦИЛИНДРОВ
EN BRAKE CYLINDER SERVICE TOOL KIT
PL ZESTAW NARZĘDZI DO OBSŁUGI CYLINDRÓW HAMULCOWYCH

13 PCS



Артикул Item	Код №	KG	📦	📦
65802	8700	1,89	—	—

RU НАБОР ИНСТРУМЕНТОВ ДЛЯ ОБСЛУЖИВАНИЯ ТОРМОЗНЫХ ЦИЛИНДРОВ
EN BRAKE CYLINDER SERVICE TOOL KIT
PL ZESTAW NARZĘDZI DO OBSŁUGI CYLINDRÓW HAMULCOWYCH

18 PCS



ПРИВОД С ПРАВОСТОРОННЕЙ/ЛЕВОСТОРОННЕЙ РЕЗЬБОЙ

Артикул Item	Код №	KG	📦	📦
65805	7100	2,5	22	1/10

RU НАБОР ИНСТРУМЕНТОВ ДЛЯ ОБСЛУЖИВАНИЯ ТОРМОЗНЫХ ЦИЛИНДРОВ
EN BRAKE CYLINDER SERVICE TOOL KIT
PL ZESTAW NARZĘDZI DO OBSŁUGI CYLINDRÓW HAMULCOWYCH

NEW

18 PCS



ПРИВОД С ЛЕВОСТОРОННЕЙ И ПРАВОСТОРОННЕЙ РЕЗЬБОЙ

Артикул Item	Код №	KG	📦	📦
F-65805D	19706	2,7	—	1/5

RU НАБОР ИНСТРУМЕНТОВ ДЛЯ ОБСЛУЖИВАНИЯ ТОРМОЗНЫХ ЦИЛИНДРОВ
EN BRAKE CYLINDER SERVICE TOOL KIT
PL ZESTAW NARZĘDZI DO OBSŁUGI CYLINDRÓW HAMULCOWYCH

NEW

21 PCS



ПРИВОД С ЛЕВОСТОРОННЕЙ И ПРАВОСТОРОННЕЙ РЕЗЬБОЙ

Артикул Item	Код №	KG	📦	📦
F-65806	19145	2,66	—	1/5

RU НАБОР ИНСТРУМЕНТОВ ДЛЯ ОБСЛУЖИВАНИЯ ТОРМОЗНЫХ ЦИЛИНДРОВ
EN BRAKE CYLINDER SERVICE TOOL KIT
PL ZESTAW NARZĘDZI DO OBSŁUGI CYLINDRÓW HAMULCOWYCH

RU НАБОР ДЛЯ РАЗВАЛЬЦОВКИ И ГИБКИ ТРУБОК
EN DISC BRAKE PAD & CALIPER SERVICE TOOL KIT
PL HAND FLARING TOOLS SET PRASKA DO RĘCZNEGO ROZSZERZANIA RUR

NEW

7 PCS

ТРУБОРЕЗ ДЛЯ ТРУБОК
ПЛАНКА ДЛЯ ФИКСАЦИИ ТРУБОК
ВИНТ МЕХАНИЧЕСКИЙ С ДВУМЯ ЗАХВАТАМИ ДЛЯ РАЗВАЛЬЦОВКИ ТРУБОК
ПРИСПОСОБЛЕНИЕ ДЛЯ ГИБКИ ТРУБОК
АДАПТЕР ПРОСТАВКА ДЛЯ РАЗВАЛЬЦОВКИ ТРУБОК / 3/16"-1/4"-5/16"-3/8"-1/2"-5/8"
PIPE FLARING ADAPTER



Артикул Item	Код №	KG	📦	📦
F-656C	18077	1,4	—	1/10

RU НАБОР ДЛЯ РАЗВАЛЬЦОВКИ ТРУБОК
EN DISC BRAKE PAD & CALIPER SERVICE TOOL KIT
PL HAND FLARING TOOLS SET PRASKA DO RĘCZNEGO ROZSZERZANIA RUR

NEW

7 PCS

ПЛАНКА ДЛЯ ФИКСАЦИИ ТРУБОК
ВИНТ МЕХАНИЧЕСКИЙ С ДВУМЯ ЗАХВАТАМИ ДЛЯ РАЗВАЛЬЦОВКИ ТРУБОК
АДАПТЕР ПРОСТАВКА ДЛЯ РАЗВАЛЬЦОВКИ ТРУБОК / 3/16"-1/4"-5/16"-3/8"-1/2"
PIPE FLARING ADAPTER



Артикул Item	Код №	KG	📦	📦
F-656D	18079	1,2	—	1/10

RU НАБОР ДЛЯ РАЗВАЛЬЦОВКИ ТРУБОК
EN DISC BRAKE PAD & CALIPER SERVICE TOOL KIT
PL HAND FLARING TOOLS SET PRASKA DO RĘCZNEGO ROZSZERZANIA RUR

NEW

10 PCS

656 ТРУБОРЕЗ ДЛЯ ТРУБОК / PIPE CUTTER 1/8"-11/8"
ПЛАНКА ДЛЯ ФИКСАЦИИ ТРУБОК / PIPE FIXING PLATE
ВИНТ МЕХАНИЧЕСКИЙ С ДВУМЯ ЗАХВАТАМИ ДЛЯ РАЗВАЛЬЦОВКИ ТРУБОК / TWO-GRIP PIPE FLARING SCREW
F-656A АДАПТЕР ПРОСТАВКА ДЛЯ РАЗВАЛЬЦОВКИ ТРУБОК / PIPE FLARING ADAPTER 3/16"/1/4"/5/16"/3/8"/7/16"/1/2"/5/8"
F-656AM АДАПТЕР ПРОСТАВКА ДЛЯ РАЗВАЛЬЦОВКИ ТРУБОК / PIPE FLARING ADAPTER 5-6-8-10-12-14-16



Артикул Item	Код №	KG	📦	📦
F-656AM	19117	1,61	—	1/10
F-656A	19116	1,61	—	1/10

RU НАБОР ДЛЯ РАЗВАЛЬЦОВКИ ТРУБОК
EN DISC BRAKE PAD & CALIPER SERVICE TOOL KIT
PL HAND FLARING TOOLS SET PRASKA DO RĘCZNEGO ROZSZERZANIA RUR

656 ТРУБОРЕЗ ДЛЯ ТРУБОК / PIPE CUTTER 1/8"-11/8" +
ПЛАНКА ДЛЯ ФИКСАЦИИ ТРУБОК / PIPE FIXING PLATE +
ВИНТ МЕХАНИЧЕСКИЙ С ДВУМЯ ЗАХВАТАМИ ДЛЯ РАЗВАЛЬЦОВКИ ТРУБОК / +
TWO-GRIP PIPE FLARING SCREW
АДАПТЕР ПРОСТАВКА ДЛЯ РАЗВАЛЬЦОВКИ ТРУБОК / 3/16"-1/4"-5/16"-3/8"-7/16"-1/2"-5/8"
PIPE FLARING ADAPTER
656M ТРУБОРЕЗ ДЛЯ ТРУБОК / PIPE CUTTER 3-30mm +
ПЛАНКА ДЛЯ ФИКСАЦИИ ТРУБОК / PIPE FIXING PLATE +
ВИНТ МЕХАНИЧЕСКИЙ С ДВУМЯ ЗАХВАТАМИ ДЛЯ РАЗВАЛЬЦОВКИ ТРУБОК / +
TWO-GRIP PIPE FLARING SCREW
АДАПТЕР ПРОСТАВКА ДЛЯ РАЗВАЛЬЦОВКИ ТРУБОК / 4-6-8-10-12-14-16mm
PIPE FLARING ADAPTER



Артикул Item	Код №	KG	📦	📦
656M	7 868	1,63	—	1/12
656	7 860	1,63	—	1/12

RU НАБОР ДЛЯ РАЗВАЛЬЦОВКИ ТРУБОК
EN DISC BRAKE PAD & CALIPER SERVICE TOOL KIT
PL HAND FLARING TOOLS SET PRASKA DO RĘCZNEGO ROZSZERZANIA RUR

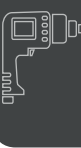
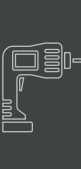

RU НАБОР ДЛЯ РАЗВАЛЬЦОВКИ ТРУБОК
EN DISC BRAKE PAD & CALIPER SERVICE TOOL KIT
PL HAND FLARING TOOLS SET PRASKA DO RĘCZNEGO ROZSZERZANIA RUR

NEW

10 PCS

656 ТРУБОРЕЗ ДЛЯ ТРУБОК / PIPE CUTTER 1/8"-11/8"
ПЛАТКА ДЛЯ ФИКСАЦИИ ТРУБОК / PIPE FIXING PLATE
ВИНТ МЕХАНИЧЕСКИЙ С ДВУМЯ ЗАХВАТАМИ ДЛЯ РАЗВАЛЬЦОВКИ ТРУБОК / TWO-GRIP PIPE FLARING SCREW

F-656AMD АДАПТЕР ПРОСТАВКА ДЛЯ РАЗВАЛЬЦОВКИ ТРУБОК / PIPE FLARING ADAPTER 5-6-8-10-12-14-16

F-656AD АДАПТЕР ПРОСТАВКА ДЛЯ РАЗВАЛЬЦОВКИ ТРУБОК / PIPE FLARING ADAPTER 3/16"-1/4"-5/16"-3/8"-7/16"-1/2"-5/8"



Артикул Item	Код №	KG	Box	Tray
F-656AMD	25654	2,16	—	1/5
F-656AD	25653	2,16	—	1/5

RU НАБОР ДЛЯ РАЗВАЛЬЦОВКИ ТРУБОК
EN DISC BRAKE PAD & CALIPER SERVICE TOOL KIT
PL HAND FLARING TOOLS SET PRASKA DO RĘCZNEGO ROZSZERZANIA RUR

АДАПТЕР ПРОСТАВКА ДЛЯ РАЗВАЛЬЦОВКИ ТРУБОК
ГИДРАВЛИЧЕСКИЙ / HYDRAULIC 3/16"-1/4", 4,75



Артикул Item	Код №	KG	Box	Tray
656B	4515	2,66	6	1/6

RU НАБОР АДАПТЕРОВ ДЛЯ РАЗВАЛЬЦОВКИ ТРУБОК
EN ADAPTERS SET FOR TUBE FOLDING
PL ZESTAW ADAPTERÓW DO SPALANIA RUREK

NEW

3/16"
5 PCS



Артикул Item	Код №	KG	Box	Tray
F-04B4093-P	19115	0,007	—	1/500

RU НАБОР АДАПТЕРОВ ДЛЯ РАЗВАЛЬЦОВКИ ТРУБОК
EN ADAPTERS SET FOR TUBE FOLDING
PL ZESTAW ADAPTERÓW DO SPALANIA RUREK

NEW

5 PCS

АДАПТЕР ПРОСТАВКА ДЛЯ РАЗВАЛЬЦОВКИ ТРУБОК / PIPE FLARING ADAPTER 3/16-1/4-5/16-3/8-1/2"



Артикул Item	Код №	KG	Box	Tray
F-656F	18083	0,055	—	1/200

RU НАБОР АДАПТЕРОВ ДЛЯ РАЗВАЛЬЦОВКИ ТРУБОК
EN ADAPTERS SET FOR TUBE FOLDING
PL ZESTAW ADAPTERÓW DO SPALANIA RUREK

NEW

7 PCS

F-656M-P АДАПТЕР ПРОСТАВКА ДЛЯ РАЗВАЛЬЦОВКИ ТРУБОК / PIPE FLARING ADAPTER 5-6-8-10-12-14-16
F-656-P АДАПТЕР ПРОСТАВКА ДЛЯ РАЗВАЛЬЦОВКИ ТРУБОК / PIPE FLARING ADAPTER 3/16-1/4-5/16-3/8-7/16-1/2-5/8"



Артикул Item	Код №	KG	Box	Tray
F-656M-P	19118	0,084	—	1/250
F-656-P	19119	0,084	—	1/250

RU ТРУБОГИБ РУЧНОЙ ДЛЯ МЕДНЫХ И АЛЮМИНИЕВЫХ ТРУБОК
EN STANDARD TWO HANDED BENDER
PL GIĘTARKA DO RUR

DE STANDARD-ZWEIHAND-BIEGER
FR CINTREUSE AUX TUBES
ES CURVADORAS MANUALES DE TUBOS

NEW



Артикул Item	Код №	Размер трубки / Size tube, mm	KG	Box	Tray
F-653180	18072	6,8,10	0,54	—	1/20

RU ТРУБОГИБ РУЧНОЙ ДЛЯ МЕДНЫХ И АЛЮМИНИЕВЫХ ТРУБОК
EN STANDARD TWO HANDED BENDER
PL GIĘTARKA DO RUR

DE STANDARD-ZWEIHAND-BIEGER
FR CINTREUSE AUX TUBES
ES CURVADORAS MANUALES DE TUBOS



Артикул Item	Код №	Размер трубки (дюйм) / Size tube, "	KG	Box	Tray
F-04B4019	6452	3/16"-1/4"-5/16"-3/8"	0,76	220	1/24

RU ТРУБОРЕЗ МИНИ
EN MINI PIPE CUTTER
PL OBCINAK DO RUR MINI

DE ROHRSCHEIDER MINI
FR COUPE-TUBE MINI
ES TRUBOREZ MINI

NEW



Артикул Item	Код №	Размер трубки / Size tube, mm	KG	Box	Tray
F-65602	18074	3-22	0,17	—	1/100

RU ТРУБОРЕЗ
EN PIPE CUTTER FOR TUBES
PL OBCINAK DO RUR

DE ROHRSCHEIDER
FR COUPE-TUBE
ES TRUBOREZ

NEW



Артикул Item	Код №	Размер трубки / Size tube, mm	KG	Box	Tray
F-65601	18073	3-22	0,32	—	1/100

RU ТРУБОРЕЗ ДЛЯ ВЫИЛОПНЫХ ТРУБ
EN PIPE CUTTER FOR TUBES
PL OBCINAK DO RUR

DE ROHRSCHEIDER
FR COUPE-TUBE
ES TRUBOREZ

NEW



Артикул Item	Код №	Толщина стенки трубы Wall thickness, mm	Захват / Clamp, mm	KG	Box	Tray
F-65609	25652	3	35-64	0,8	—	1/20

(RU) ТРУБОРЕЗ ЦЕПНОЙ ДЛЯ ВЫХЛОПНЫХ ТРУБ
(EN) PIPE CUTTER FOR TUBES
(PL) OBCINAK DO RUR

(DE) ROHRSCHEIDER
(FR) COUPE-TUBE
(ES) TRUBOREZ

NEW



Артикул Item	Код №	Размер трубки / Size tube, mm	KG	mm	mm
F-65603B	18076	19-88	0,555	—	1/30

(RU) СЪЕМНИК ПРУЖИННОЙ СКОБЫ ГЛУШИТЕЛЯ
(EN) SPRING CLAMP REMOVER V.A.G.
(PL) ŚCIĄGACZ DO OBEJM I SPRĘŻYN V.A.G.

(DE) ROHRSCHEIDER
(FR) COUPE-TUBE
(ES) TRUBOREZ



Артикул Item	Код №	KG	mm	mm
F-04A2087	17467	—	—	—

(RU) КЛЕЩИ ДЛЯ СНЯТИЯ ХОМУТОВ ВЫХЛОПНОЙ ТРУБЫ
(EN) PLIERS FOR REMOVAL OF CLAMPS OF AN EXHAUST PIPE
(PL) SZCZYPCE DO ZDEJMOWANIA OPASEK Z RURY WYDECHOWEJ

NEW



Артикул Item	Код №	L(mm)	Рабочий диапазон operating range, mm	KG	mm	mm
F-9G0108C	18320	300	0-50	0,51	—	1/20

(RU) СЪЕМНИК ВНУТРЕННИХ СТОПОРНЫХ КОЛЕЦ СУППОРТА
(EN) REMOVER INTERNAL SNAP RING PLIERS CALIPER
(PL) ŚCIĄGACZ WEWNĘTRZNYCH PIERSCIENI OSADZCYCH HAMULCA



90°
ГНУТЫЙ

Артикул Item	Код №	KG	mm	mm
9U0102	4163	0,22	523	1/48

(RU) ШИПЦЫ ДЛЯ СНЯТИЯ ТОРМОЗНОЙ ПРУЖИНЫ
(EN) REMOVER INTERNAL SNAP RING PLIERS CALIPER
(PL) ŚCIĄGACZ WEWNĘTRZNYCH PIERSCIENI OSADZCYCH HAMULCA

NEW



Артикул Item	Код №	L(mm)	KG	mm	mm
F-9B0105	25884	200	0,24	—	1/50

(RU) НАБОР СЪЕМНИКОВ ДЛЯ ОБСЛУЖИВАНИЯ ТОРМОЗНОЙ СИСТЕМЫ
(EN) REMOVER INTERNAL SNAP RING PLIERS CALIPER
(PL) ŚCIĄGACZ WEWNĘTRZNYCH PIERSCIENI OSADZCYCH HAMULCA

NEW



8 PCS

Артикул Item	Код №	KG	mm	mm
F-908B1	18181	2,4	—	1/5

(RU) ТЕСТЕР ТОРМОЗНОЙ ЖИДКОСТИ
(EN) BRAKE FLUID TESTER
(PL) TESTER PŁYNU HAMULCOWEGO



Артикул Item	Код №	KG	mm	mm
F-04D7012	16029	1xAAA	—	—

(RU) ТЕСТЕР ДАВЛЕНИЯ В ТОРМОЗНОЙ СИСТЕМЕ
(EN) PRESSURE TESTER IN THE BRAKE SYSTEM
(PL) TESTER CIŚNIENIA W UKŁADZIE HAMULCOWYM



250 BAR

Артикул Item	Код №	KG	mm	mm
F-04B4055D	9434	3,75	32	1/2

(RU) ТЕСТЕР ДАВЛЕНИЯ В ТОРМОЗНЫХ И ГИДРАВЛИЧЕСКИХ СИСТЕМАХ
(EN) BRAKE / HYDRAULIC PRESSURE TEST KIT
(PL) —



250 BAR

Артикул Item	Код №	KG	mm	mm
F-04B4026	6456	3,1	97	1/10

(RU) ПРИСПОСОБЛЕНИЕ ДЛЯ УДАЛЕНИЯ ВОЗДУХА ИЗ ТОРМОЗНОЙ СИСТЕМЫ
(EN) BRAKE AIR-LEAKING VALVE
(PL) —



Артикул Item	Код №	KG	mm	mm
F-04B4027	7259	0,104	891	1/48

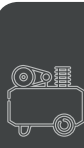
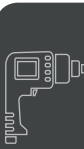

RU) ПРИСПОСОБЛЕНИЕ ДЛЯ ЗАМЕНЫ ТОРМОЗНОЙ ЖИДКОСТИ С РУЧНЫМ НАСОСОМ
EN) FIXTURE FOR REPLACING BRAKE FLUID WITH A HAND PUMP
PL) PRZYRZĄD DO WYMIANY PŁYNU HAMULCOWEGO Z POMPĄ RĘCZNA

NEW



0-5 BAR

Артикул Item	Код №	KG	Box	Tray
F-9T3605	19144	1,5	—	1/10

RU) ПРИСПОСОБЛЕНИЕ ДЛЯ ЗАМЕНЫ ТОРМОЗНОЙ ЖИДКОСТИ ПНЕВМАТИЧЕСКОЕ + МЕРНЫЙ БАЧОК
EN) BRAKE FLUID REPLACEMENT DEVICE PNEUMATIC + MEASURING TANK
PL) PRZYRZĄD DO WYMIANY PŁYNU HAMULCOWEGO PNEUMATYCZNEGO + POMIAROWE ZBIORNIK

NEW



Артикул Item	Код №	KG	Box	Tray
F-9T3608A	27381	3,18	—	1/2

RU) ПРИСПОСОБЛЕНИЕ ДЛЯ ЗАМЕНЫ ТОРМОЗНОЙ ЖИДКОСТИ ПНЕВМАТИЧЕСКОЕ
EN) VACUUM BRAKE FLUID BLEEDER
PL)



Артикул Item	Код №	KG	Box	Tray
F-04B4023	9431	9,5	23	1/1

RU СЪЕМНИК ЗАЖИМНЫХ ВИНТОВ VAG
EN CLAMP SCREW PULLER
PL ŚCIĄGACZ ŚRUBY MOCUJĄCE

NEW



Артикул Item	Код №	KG	Box	Tray
F-66406	19120	0,22	—	1/50

RU НАБОР СЪЕМНИКОВ ШКИВА НАСОСА ГИДРОУСИЛИТЕЛЯ РУЛЯ
EN POWER STEERING PUMP PULLEY PULLER KIT
PL ZESTAW ŚCIĄGACZY ZAZWYCZAJ POWODUJE KOŁA PASOWEGO POMPY WSPOMAGANIA KIEROWNICY

6 PCS



Артикул Item	Код №	KG	Box	Tray
F-04B3011	5556	0,947	94	1/10

RU ГОЛОВКА-ВСТАВКА ДЛЯ ОТКРУЧИВАНИЯ ГАЙКИ ОПОРНОГО ПОДШИПНИКА
EN HEAD INSERT TO LOOSEN THE BACK NUT OF THE BEARING
PL GŁOWICA-WKŁADKA DO ODKRĘCANIA NAKRĘTKI ŁOŻYSKA OPOROWEGO

NEW



BENZ(W203)

Артикул Item	Код №	KG	Box	Tray
F-1022-05	2884	0,061	—	1/100

RU ГОЛОВКА-ВСТАВКА ДЛЯ ОТКРУЧИВАНИЯ ГАЙКИ ОПОРНОГО ПОДШИПНИКА
EN HEAD INSERT TO LOOSEN THE BACK NUT OF THE BEARING
PL GŁOWICA-WKŁADKA DO ODKRĘCANIA NAKRĘTKI ŁOŻYSKA OPOROWEGO

125
VW POLO



Артикул Item	Код №	KG	Box	Tray
1022-02	2882	0,068	267	1/300

RU ГОЛОВКА-ВСТАВКА ДЛЯ ОТКРУЧИВАНИЯ ГАЙКИ ОПОРНОГО ПОДШИПНИКА
EN HEAD INSERT TO LOOSEN THE BACK NUT OF THE BEARING
PL GŁOWICA-WKŁADKA DO ODKRĘCANIA NAKRĘTKI ŁOŻYSKA OPOROWEGO

145
POLO GOLF PASSAT AUDI 80



Артикул Item	Код №	KG	Box	Tray
1022-03	4463	0,06	273	1/300

RU ГОЛОВКА-ВСТАВКА ДЛЯ ОТКРУЧИВАНИЯ ГАЙКИ ОПОРНОГО ПОДШИПНИКА
EN HEAD INSERT TO LOOSEN THE BACK NUT OF THE BEARING
PL GŁOWICA-WKŁADKA DO ODKRĘCANIA NAKRĘTKI ŁOŻYSKA OPOROWEGO

NEW



Артикул Item	Код №	Размер Size mm	KG	Box	Tray
F-9T1481	18231	22	0,092	—	1/100

RU ГОЛОВКА ДЛЯ ОТКРУЧИВАНИЯ ГАЙКИ ОПОРНОГО ПОДШИПНИКА
EN HEAD INSERT TO LOOSEN THE BACK NUT OF THE BEARING
PL GŁOWICA-WKŁADKA DO ODKRĘCANIA NAKRĘTKI ŁOŻYSKA OPOROWEGO

NEW



Артикул Item	Код №	Марки машин / Car brand	Размер Size mm	KG	Box	Tray
F-1022-14	2885	HONDA NISSAN	14	0,127	—	1/100
1022-17	2 887	FORD VW AUDI SEAT FIAT	17	0,15	1	1/100
1022-18	2 888	FORD VW AUDI SEAT ROVER FIAT OPEL PEUGEOT RENANT JAP	18	0,205	229	1/100
1022-19	2 889	VW AUDI SEAT CITROEN FIAT OPEL PEUGEOT TOYOTA	19	0,18	—	1/100
1022-21	2 890	BENZ(W203) CHRYSLER VW AUDI JAP PKU(W203) FORD	21	0,2	1	1/100
1022-22	2 891	VW AUDI SEAR CITROEN FIAT OPEL PEUGEOT RENAULT BMW	22	0,25	261	1/100

RU ВСТАВКА ДЛЯ РАЗБОРКИ СТОЙКИ АМОРТИЗАТОРА
EN SHOCK STRUTREMOVAL SOCKET
PL

NEW



Артикул Item	Код №	Марки машин / Car brand	Размер Size mm	KG	Box	Tray
RF-1022-81	17300	OPEL	M12	—	—	—

RU ВСТАВКА ДЛЯ РАЗБОРКИ СТОЙКИ АМОРТИЗАТОРА
EN SHOCK STRUTREMOVAL SOCKET
PL

NEW



Артикул Item	Код №	Марки машин / Car brand	Размер Size mm	KG	Box	Tray
1022-83	17 055	NISSAN, FORD	T50	0,087	299	1/150
1022-82	17 049	FORD	T60	0,102	299	1/150

RU ВСТАВКА ДЛЯ РАЗБОРКИ СТОЙКИ АМОРТИЗАТОРА
EN SHOCK STRUTREMOVAL SOCKET
PL

NEW



Артикул Item	Код №	Марки машин / Car brand	Размер Size mm	KG	Box	Tray
RF-1022-73	17299	MERCEDES	3	—	—	—
1022-74	17 047	CHRYSLER, FORD	3,5	0,09	299	1/150
1022-75	17 048	CITROEN, PEUGEOT	4	0,09	299	1/150



RU ВСТАВКА ДЛЯ РАЗБОРКИ СТОЙКИ АМОТИЗАТОРА
EN SHOCK STRUTREMOVAL SOCKET
PL



Артикул / Item	Код №	Марки машин / Car brand	Размер / Size mm	KG	Box	Tray
1022-45	17 053	NISSAN	D5	0,095	299	1/150
1022-50	17 054	NISSAN, FORD	D10	0,109	299	1/150

RU ВСТАВКА ДЛЯ РАЗБОРКИ СТОЙКИ АМОТИЗАТОРА
EN SHOCK STRUTREMOVAL SOCKET
PL



Артикул / Item	Код №	Марки машин / Car brand	Размер / Size mm	KG	Box	Tray
1022-58	17 046	BMW	8	0,102	299	1/150
1022-59	17 056	OPEL, CHRYSLER	9	0,1	299	1/150
1022-61	17 060	ДЛЯ ЯПОНСКИХ А/М	11	0,108	299	1/150

RU ВСТАВКА ДЛЯ РАЗБОРКИ СТОЙКИ АМОТИЗАТОРА
EN SHOCK STRUTREMOVAL SOCKET
PL



Артикул / Item	Код №	Марки машин / Car brand	Размер / Size mm	KG	Box	Tray
1022-34	17 051	NISSAN	4	0,095	299	1/150
1022-35	2895	VW, AUDI, NISSAN	5,2	0,095	10	100
1022-36	2896	VW, AUDI, RENAULT	6	0,104	10	100
1022-37	2897	NISSAN	6,3	0,102	10	100
1022-38	2898	VW, AUDI, SEAT, FIAT	7	0,108	10	100
1022-39	2899	SEAT, FIAT	8	0,108	10	100
1022-41	2904	SEAT, FIAT, VOLVO	10	0,107	10	100
1022-42	17 057	SEAT, FIAT	12	0,113	299	1/150

RU ВСТАВКА ДЛЯ РАЗБОРКИ СТОЙКИ АМОТИЗАТОРА
EN SHOCK STRUTREMOVAL SOCKET
PL



Артикул / Item	Код №	Марки машин / Car brand	Размер / Size mm	KG	Box	Tray
RF-1022-65	17298	HONDA	5	—	—	—
RF-1022-66	17301	SEAT, FIAT, CITROEN, PEUGEOT, FORD, OPEL, RENAULT, JAP.PKW, BMW	6	—	—	—
RF-1022-67	17302	VW, AUDI, SEAT, FIAT, BENZ/W203, CITROEN, PEUGEOT, RENAULT	7	—	—	—
1022-68	17 050	MERCEDES	8	0,11	299	1/150

RU НАБОР ИНСТРУМЕНТОВ ДЛЯ РЕГУЛИРОВКИ ПОЛОЖЕНИЯ ПЕРЕДНИХ СТОЕК АМОТИЗАТОРА BMW
EN SET TOOLS TO ADJUST THE POSITION OF THE FRONT STRUTS OF THE BMW SHOCK ABSORBER
PL ZESTAW NARZĘDZI DO REGULACJI POŁOŻENIA SŁUPKÓW AMORTYZATORA BMW



Артикул / Item	Код №	KG	Box	Tray
F-9T0319	18230	1,15	—	1/10

RU СТЯЖКА ПРУЖИН МЕХАНИЧЕСКАЯ ОДНОЗАХВАТНАЯ
EN COIL SPRING CLAMP
PL ŚCIĄGACZ DO SPRĘŻYN

DE FEDERSPANNER
FR COMPRESSEURS DE RESSORT
ES EXTRACTOR DE MUELLES



Артикул / Item	Код №	L(mm)	KG	Box	Tray
F-627200	17969	225	—	—	—

RU СТЯЖКА ПРУЖИН МЕХАНИЧЕСКАЯ ОДНА- ДВУХЗАХВАТНАЯ
EN COIL SPRING CLAMP
PL ŚCIĄGACZ DO SPRĘŻYN

DE FEDERSPANNER
FR COMPRESSEURS DE RESSORT
ES EXTRACTOR DE MUELLES



Артикул / Item	Код №	L(mm)	KG	Box	Tray
F-62703	18766	270	2,925	—	1/10

RU СТЯЖКА ПРУЖИН МЕХАНИЧЕСКАЯ ОДНА- ДВУХЗАХВАТНАЯ
EN COIL SPRING CLAMP
PL ŚCIĄGACZ DO SPRĘŻYN

DE FEDERSPANNER
FR COMPRESSEURS DE RESSORT
ES EXTRACTOR DE MUELLES



Артикул / Item	Код №	L(mm)	KG	Box	Tray
F-62704	18767	270	2,89	—	1/10

RU СТЯЖКА ПРУЖИН МЕХАНИЧЕСКАЯ
EN COIL SPRING CLAMP
PL ŚCIĄGACZ DO SPRĘŻYN

DE FEDERSPANNER
FR COMPRESSEURS DE RESSORT
ES EXTRACTOR DE MUELLES



Артикул / Item	Код №	L(mm)	KG	Box	Tray
627270	4 069	270	1,9	841	—
627370	4 077	370	2,1	—	—

RU СТЯЖКА ПРУЖИН МЕХАНИЧЕСКАЯ ДВУХСТОРОННЯЯ
EN MECHANICAL DOUBLE-SIDED SCREED OF SPRINGS
PL ŚCIĄGACZ DO SPRĘŻYN

DE FEDERSPANNER
FR COMPRESSEURS DE RESSORT
ES EXTRACTOR DE MUELLES



Артикул / Item	Код №	L(mm)	KG	Box	Tray
F-627380E	18769	380	3,35	—	1/8

RU) СТЯЖКА ПРУЖИН МЕХАНИЧЕСКАЯ ВНУТРЕННЯЯ
EN) MECHANICAL DOUBLE-SIDED SCREED OF SPRINGS
PL) ŚCIĄGACZ DO SPRĘŻYN

DE) FEDERSPANNER
FR) COMPRESSEURS DE RESSORT
ES) EXTRACTOR DE MUELLES



MERCEDES

Артикул / Item	Код №	KG	Box	Tray
62701	7391	1,35	—	1/10

RU) СТЯЖКА ПРУЖИН ВНУТРЕННЯЯ
EN) INTERNAL SPRING SCREED
PL) ŚCIĄGACZ DO SPRĘŻYN

DE) FEDERSPANNER
FR) COMPRESSEURS DE RESSORT
ES) EXTRACTOR DE MUELLES

NEW



6 PCS

MERCEDES

Артикул / Item	Код №	KG	Box	Tray
F-905T14D	26818	6,8	—	1/2

RU) СТЯЖКА ПРУЖИН МЕХАНИЧЕСКАЯ
EN) SCREED OF THE MECHANICAL SPRINGS
PL) ŚCIĄGACZ DO SPRĘŻYN

DE) FEDERSPANNER
FR) COMPRESSEURS DE RESSORT
ES) EXTRACTOR DE MUELLES

NEW



СО СТОПОРАМИ ДЛЯ ФИКСАЦИИ "ВИТКА ПРУЖИНЫ"

Артикул / Item	Код №	KG	Box	Tray
F-627320	16608	3,3	—	1/5

RU) СТЯЖКА ПРУЖИН
EN) COIL SPRING CLAMP
PL) ŚCIĄGACZ DO SPRĘŻYN

DE) FEDERSPANNER
FR) COMPRESSEURS DE RESSORT
ES) EXTRACTOR DE MUELLES

NEW



Артикул / Item	Код №	Захват / Clamp, mm	KG	Box	Tray
F-627280U	18768	23-280	3,55	—	1/10

RU) СТЯЖКА ПРУЖИН
EN) COIL SPRING CLAMP
PL) ŚCIĄGACZ DO SPRĘŻYN

DE) FEDERSPANNER
FR) COMPRESSEURS DE RESSORT
ES) EXTRACTOR DE MUELLES

7 PCS



Артикул / Item	Код №	Рабочий диапазон / Operating range, mm	Захват / Clamp, mm	KG	Box	Tray
F-908T8	17778	80-317	80-110-165	—	—	—

RU) СТЯЖКА ПРУЖИН УСИЛЕННАЯ
EN) COIL SPRING CLAMP
PL) ŚCIĄGACZ DO SPRĘŻYN

DE) FEDERSPANNER
FR) COMPRESSEURS DE RESSORT
ES) EXTRACTOR DE MUELLES

NEW



7 PCS

Артикул / Item	Код №	Размеры получаш / Size, mm	KG	Box	Tray
F-2536	26510	80-110, 110-145, 140-190	15	—	1/1

RU) СТЯЖКА ПРУЖИН МЕХАНИЧЕСКАЯ НАПОЛЬНАЯ
EN) MECHANICAL STRUT COIL SPRING COMPRESSOR
PL)



Артикул / Item	Код №	Рабочий диапазон / Operating range, mm	Мак усилие / Force, t	KG	Box	Tray
F-1500-3	1767	210-570	1	33,572	—	1/1

RU) СТЯЖКА ПРУЖИН ГИДРАВЛИЧЕСКАЯ
EN) SPRING COMPRESSOR
PL)



Артикул / Item	Код №	Рабочий диапазон / Operating range, mm	Мак усилие / Force, t	KG	Box	Tray
F-1500-2	1761	210-570	1	26,76	4	1/1

RU) СТЯЖКА ПРУЖИН ГИДРАВЛИЧЕСКАЯ НАПОЛЬНАЯ
EN) SPRING COMPRESSOR
PL)



Артикул / Item	Код №	Рабочий диапазон / Operating range, mm	Мак усилие / Force, t	KG	Box	Tray
F-1500-5	1768	210-570	1	35,104	—	1/1

RU) СТЯЖКА ПРУЖИН ГИДРАВЛИЧЕСКАЯ НАПОЛЬНАЯ
EN) SPRING COMPRESSOR
PL)



Артикул / Item	Код №	Рабочий диапазон / Operating range, mm	Мак усилие / Force, t	KG	Box	Tray
ZX0301C	9855	210-570	1	35	—	—

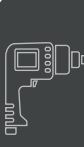

RU) СТЯЖКА ПРУЖИН ПНЕУМОГИДРАВЛИЧЕСКАЯ НАПОЛЬНАЯ
EN) PNEUMOHYDRAULIC SPRING COMPRESSOR
PL) CIĄGACZ DO SWORZNI KULISTYCH



С НАВЕСНЫМ ЗАЩИТНЫМ КАРКАСОМ /
WITH HINGED PROTECTIVE FRAME

Артикул Item	Код №	Рабочий диапазон / Operating range, mm	Мак. усилие / Force, T	KG		
F-1500-6Q	15457	210-570	1	38	—	1/1

RU) СЪЕМНИК ШАРОВЫХ ОПОР PEUGEOT
EN) BALL BEARING PULLER
PL) ŁOŻYSKO KULKOWE ŚCIĄGACZ

NEW



ПОД КЛЮЧ 32 mm

Артикул Item	Код №	Внутренний диаметр ∅	Наружный диаметр ∅	KG		
F-1710	26615	43	52	0,29	—	1/50

RU) СЪЕМНИК ШАРОВЫХ ОПОР И НАКОНЕЧНИКОВ РУЛЕВЫХ ТЯГ "ВИЛКА"
EN) ROD END REMOVER
PL) ŚCIĄGACZ DO DRĄŻKÓW KIEROWNICZYCH

NEW



Артикул Item	Код №	L (mm)	KG		
F-628200U	19082	200	0,611	—	1/36

RU) СЪЕМНИК ШАРОВЫХ ОПОР И НАКОНЕЧНИКОВ РУЛЕВЫХ ТЯГ "ВИЛКА"
EN) TIE ROD END LIFTER
PL) ŚCIĄGACZ DO SWORZNI KULISTYCH



Артикул Item	Код №	L (mm)	Размер зева / Jaw size, mm	KG		
628400	7 434	17	400	1,1	—	1/20
628300	7 446	24	300	0,8	—	1/20

RU) СЪЕМНИК ШАРОВЫХ ОПОР И НАКОНЕЧНИКОВ РУЛЕВЫХ ТЯГ
EN) TIE ROD END LIFTER
PL) ŚCIĄGACZ DO SWORZNI KULISTYCH



Артикул Item	Код №	Размер зева / Jaw size, mm	KG		
62802	7386	20	0,89	234	1/24

RU) СЪЕМНИК ШАРОВЫХ ОПОР И НАКОНЕЧНИКОВ РУЛЕВЫХ ТЯГ
EN) TIE ROD END LIFTER
PL) ŚCIĄGACZ DO SWORZNI KULISTYCH



ДВУХПОЗИЦИОННЫЙ / TWO-POSITION

Артикул Item	Код №	Размер зева / Jaw size, mm	KG		
62804	6757	22	1,3	261	1/10

RU) СЪЕМНИК ШАРОВЫХ ОПОР И НАКОНЕЧНИКОВ РУЛЕВЫХ ТЯГ
EN) TIE ROD END LIFTER
PL) ŚCIĄGACZ DO SWORZNI KULISTYCH

ДВУХПОЗИЦИОННЫЙ / TWO-POSITION
ДВЕ ПОЗИЦИИ: 50-80 mm

Артикул Item	Код №	Размер зева / Jaw size, mm	KG		
62806	6754	22	1,95	88	1/10

RU) СЪЕМНИК ШАРОВЫХ ОПОР И НАКОНЕЧНИКОВ РУЛЕВЫХ ТЯГ
EN) TIE ROD END LIFTER
PL) ŚCIĄGACZ DO SWORZNI KULISTYCH



ДВУХПОЗИЦИОННЫЙ / TWO-POSITION

Артикул Item	Код №	Размер зева / Jaw size, mm	KG		
62810	7876	22	1,5	160	1/12

RU) СЪЕМНИК ШАРОВЫХ ОПОР И НАКОНЕЧНИКОВ РУЛЕВЫХ ТЯГ
EN) TIE ROD END LIFTER
PL) ŚCIĄGACZ DO SWORZNI KULISTYCH



Артикул Item	Код №	Размер зева / Jaw size, mm	KG		
62801	7387	19	1,4	770	1/20

RU) СЪЕМНИК ШАРОВЫХ ОПОР И НАКОНЕЧНИКОВ РУЛЕВЫХ ТЯГ
EN) TIE ROD END LIFTER
PL) ŚCIĄGACZ DO SWORZNI KULISTYCH

NEW



Артикул Item	Код №	Размер зева / Jaw size, mm	Рабочая глубина / working depth, mm	KG		
F-62819	18774	17	70	1,1	—	1/20

RU) СЪЕМНИК ШАРОВЫХ ОПОР И НАКОНЕЧНИКОВ РУЛЕВЫХ ТЯГ
EN) TIE ROD END LIFTER
PL) ŚCIĄGACZ DO SWORZNI KULISTYCH

NEW



Артикул / Item	Код №	L(mm)	Размер зева / Jaw size, mm	KG		
F-62808	18772	260	16	1,105	—	1/20
F-6280817	3568	260	17	1,1	—	1/20
F-6280820	3569	275	20	1,25	—	1/20

RU) СЪЕМНИК ШАРОВЫХ ОПОР И НАКОНЕЧНИКОВ РУЛЕВЫХ ТЯГ
EN) TIE ROD END LIFTER
PL) ŚCIĄGACZ DO SWORZNI KULISTYCH



Артикул / Item	Код №	Размер зева / Jaw size, mm	Рабочий ход / Operating rod, mm	KG		
F-62817	17887	19	45	—	—	—

RU) СЪЕМНИК ШАРОВЫХ ОПОР И НАКОНЕЧНИКОВ РУЛЕВЫХ ТЯГ
EN) TIE ROD END LIFTER
PL) ŚCIĄGACZ DO SWORZNI KULISTYCH

NEW



Артикул / Item	Код №	Рабочая глубина / working depth, mm	Размер зева / Jaw size, mm	KG		
F-6280723	3904	50	23	0,81	—	1/25
F-6280728	18770	70	28	0,89	—	1/25
F-6280733	18771	60	33	0,97	—	1/25

RU) СЪЕМНИК ШАРОВЫХ ОПОР И НАКОНЕЧНИКОВ РУЛЕВЫХ ТЯГ
EN) TIE ROD END LIFTER
PL) ŚCIĄGACZ DO SWORZNI KULISTYCH



Артикул / Item	Код №	Размер зева / Jaw size, mm	Рабочая глубина / working depth, mm	Рабочая ширина / working depth, mm	KG		
F-62815	17981	17	40	38	—	—	—

RU) СЪЕМНИК ШАРОВЫХ ОПОР И НАКОНЕЧНИКОВ РУЛЕВЫХ ТЯГ
EN) TIE ROD END LIFTER
PL) ŚCIĄGACZ DO SWORZNI KULISTYCH



Артикул / Item	Код №	Размер зева / Jaw size, mm	Рабочая глубина / working depth, mm	Рабочая ширина / working depth, mm	KG		
F-628033	17979	22	70	50	—	—	—

RU) СЪЕМНИК ШАРОВЫХ ОПОР И НАКОНЕЧНИКОВ РУЛЕВЫХ ТЯГ УСИЛЕННЫЙ
EN) TIE ROD END LIFTER
PL) ŚCIĄGACZ DO SWORZNI KULISTYCH



Артикул / Item	Код №	Размер зева / Jaw size, mm	Рабочая глубина / working depth, mm	Рабочая ширина / working depth, mm	KG		
F-628034	17980	22	70	50	—	—	—

RU) СЪЕМНИК ШАРОВЫХ ОПОР И НАКОНЕЧНИКОВ РУЛЕВЫХ ТЯГ
EN) TIE ROD END LIFTER
PL) ŚCIĄGACZ DO SWORZNI KULISTYCH



Артикул / Item	Код №	Размер зева / Jaw size, mm	Рабочий ход / Operating rod, mm	KG		
F-62811	17886	28	50	—	—	—
F-62812	7958	33	64	—	—	—

RU) СЪЕМНИК ШАРОВЫХ ОПОР И НАКОНЕЧНИКОВ РУЛЕВЫХ ТЯГ ДВУХЛАПЫЙ
EN) TIE ROD END LIFTER
PL) ŚCIĄGACZ DO SWORZNI KULISTYCH

NEW



Артикул / Item	Код №	Рабочая глубина / working depth, mm	KG		
F-62814	7959	60	0,87	—	1/20
F-62816	18773	80	1,25	—	1/20

RU) НАБОР СЪЕМНИКОВ ШАРОВЫХ ОПОР И НАКОНЕЧНИКОВ РУЛЕВЫХ ТЯГ "ВИЛКА"
EN) TIE ROD / BALL JOINT TOOL KIT
PL) ŚCIĄGACZE DO DRAŻKÓW

NEW



Артикул / Item	Код №	Размер зева / Jaw size, mm	KG		
F-905T2	18786	17,4-23,8-28,5	2,07	—	1/5

RU) НАБОР СЪЕМНИКОВ ШАРОВЫХ ОПОР И НАКОНЕЧНИКОВ РУЛЕВЫХ ТЯГ "ВИЛКА"
EN) TIE ROD / BALL JOINT TOOL KIT
PL) ŚCIĄGACZE DO DRAŻKÓW



5 PCS

Артикул / Item	Код №	Размер зева / Jaw size, mm	KG		
F-04B3024D	6802	17,4-23,8-28,5	33,572	47	—



RU НАБОР СЪЕМНИКОВ ШАРОВЫХ ОПОР И НАКОНЕЧНИКОВ РУЛЕВЫХ ТЯГ
EN TIE ROD / BALL JOINT TOOL KIT
PL ŚCIĄGACZE DO DRAŻKÓW

NEW



Артикул Item	Код №	Размер зева /Jaw size, mm	Рабочая глубина/ working depth, mm	KG		
F-62833	18775	23-33-28	50-60-70	3,1	—	1/5

RU НАБОР СЪЕМНИКОВ ШАРОВЫХ ОПОР И НАКОНЕЧНИКОВ РУЛЕВЫХ ТЯГ
EN TIE ROD / BALL JOINT TOOL KIT
PL ŚCIĄGACZE DO DRAŻKÓW

5 PCS



Артикул Item	Код №	KG		
906T3	4167	5,6	19	1/4

RU СЪЕМНИК ШАРОВЫХ ОПОР И НАКОНЕЧНИКОВ РУЛЕВЫХ ТЯГ
EN TIE ROD END LIFTER
PL ŚCIĄGACZ DO SWORZNI KULISTYCH



Артикул Item	Код №	Размер зева / Jaw size, mm	KG		
F-04B3036D	6760	20,22,24,27,30	8,1	44	1/2

RU СЪЕМНИК ШАРОВЫХ ОПОР И НАКОНЕЧНИКОВ РУЛЕВЫХ ТЯГ
EN TIE ROD END LIFTER
PL ŚCIĄGACZ DO SWORZNI KULISTYCH

NEW



Артикул Item	Код №	Размер зева / Jaw size, mm	KG		
F-903T2BD	25868	30, 34, 40	9,6	—	1/2

RU СЪЕМНИК ШАРОВЫХ ОПОР
EN TIE ROD END LIFTER
PL ŚCIĄGACZ DO SWORZNI KULISTYCH

NEW



6 PCS

Артикул Item	Код №	KG		
F-628D	18730	5	—	1/2

VW T4

RU СЪЕМНИК ШАРОВЫХ ОПОР BMW
EN TIE ROD END LIFTER
PL ŚCIĄGACZ DO SWORZNI KULISTYCH

NEW



5 PCS

E36

Артикул Item	Код №	KG		
F-905T11	19133	6	—	1/2

RU СЪЕМНИК ШАРОВЫХ ОПОР MERCEDES
EN TIE ROD END LIFTER
PL ŚCIĄGACZ DO SWORZNI KULISTYCH

10 PCS



KY308 ABTO / CAR BODY:
W220-W211-W230-W215-W219-W163-W164

Артикул Item	Код №	KG		
F-04B2060D	6790	9,6	46	1/2

RU СЪЕМНИК РУЛЕВЫХ ТЯГ
EN ROD END REMOVER
PL ŚCIĄGACZ DO DRAŻKÓW KIEROWNICZYCH

NEW



Артикул Item	Код №		Ømm	KG		
F-1065	19336	1/2"	27-42	0,41	—	1/50

RU СЪЕМНИК РУЛЕВЫХ ТЯГ
EN ROD END REMOVER
PL ŚCIĄGACZ DO DRAŻKÓW KIEROWNICZYCH

NEW



Артикул Item	Код №		Ømm	KG		
F-9T0801	27406	1/2"	27-42	0,54	—	1/20

RU СЪЕМНИК РУЛЕВЫХ ТЯГ
EN ROD END REMOVER
PL ŚCIĄGACZ DO DRAŻKÓW KIEROWNICZYCH



Артикул Item	Код №		Ømm	KG		
F-04B3026	16927	1/2"	33-42	—	—	—

RU СЪЕМНИК РУЛЕВЫХ ТЯГ
EN ROD END REMOVER
PL ŚCIĄGACZ DO DRĄŻKÓW KIEROWNICZYCH

NEW



Артикул Item	Код №	mm	mm	KG	mm	mm
F-1066	25629	1/2"	33-42	0,63	—	1/40

RU СЪЕМНИК РУЛЕВЫХ ТЯГ
EN ROD END REMOVER
PL ŚCIĄGACZ DO DRĄŻKÓW KIEROWNICZYCH

NEW



Артикул Item	Код №	mm	mm	KG	mm	mm
F-9T0803	16668	1/2"	25-55	0,745	—	1/20

RU СЪЕМНИК РУЛЕВЫХ ТЯГ
EN ROD END REMOVER
PL ŚCIĄGACZ DO DRĄŻKÓW KIEROWNICZYCH



Артикул Item	Код №	L(mm)	mm	KG	mm	mm
F-04B3030	5 709	400	28-35	2,25	192	1/4
F-04B3029	5 711	400	35-45	2,35	192	1/4

RU НАБОР СЪЕМНИКОВ РУЛЕВЫХ ТЯГ
EN TRACK ROD END REMOVER & INSTALLER SET
PL ZESTAW KLUCZY DO DRĄŻKÓW KIEROWNICZYCH

DE SCHLUSSELSATZ FÜR ZAHNSTANGENLENKUNG
FR CLE POUR ROTULES DE DIRECTION
ES HERRAMIENTA DE LLAVES PARA BARRAS DE DIRECCION



Артикул Item	Код №	Размер зева / Jaw size, mm	KG	mm	mm
F-04B3031	5656	30-35; 35-40; 40-45	5,4	197	1/4

RU НАБОР СЪЕМНИКОВ РУЛЕВЫХ ТЯГ
EN TRACK ROD END REMOVER & INSTALLER SET
PL ZESTAW KLUCZY DO DRĄŻKÓW KIEROWNICZYCH

DE SCHLUSSELSATZ FÜR ZAHNSTANGENLENKUNG
FR CLE POUR ROTULES DE DIRECTION
ES HERRAMIENTA DE LLAVES PARA BARRAS DE DIRECCION



Артикул Item	Код №	Размер зева / Jaw size, mm	KG	mm	mm
F-04B3028	5009	14-17-32-30-33-34-36	3,75	65	1/4

RU СЪЕМНИК ШРУСА МЕХАНИЧЕСКИЙ
EN DRIVE SHAFT ASSEMBLY REMOVAL PULLER TOOL
PL



Артикул Item	Код №	KG	mm	mm
F-9T0505	8273	2,2	—	1/5

RU ПРИСПОСОБЛЕНИЕ ДЛЯ ЗАМЕНЫ ПЫЛЬНИКА ШРУСА ПНЕВМАТИЧЕСКОЕ
EN DRIVE SHAFT HOSE CLAMP FAST TENSIONING TOOL
PL

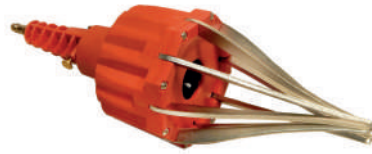

Артикул Item	Код №	KG	mm	mm
F-9T0502	17947	—	—	—

RU ПРИСПОСОБЛЕНИЕ ДЛЯ ЛЕНТОЧНЫХ ХОМУТОВ ШРУСА
EN DRIVE SHAFT HOSE CLAMP FAST TENSIONING TOOL
PL



Артикул Item	Код №	KG	mm	mm
62525	7377	0,31	275	1/60

RU КЛЕЩИ ДЛЯ ХОМУТОВ ШРУСА
EN CV BOOT CLAMP PLIERS
PL SZCZYPCE DO OPASEK OSŁONY PRZEGUBU

DE ZANGE FÜR SCHELLEN DER GELENKABDECKUNG
FR PINCE POUR COLLIER À RECouvreMENT DE JOINT
ES ALICATES PARA ABRAZADERA DE PROTECCION DE LA JUNTA



Артикул Item	Код №	KG	mm	mm
62520	9590	0,33	993	1/48

RU КЛЕЩИ ДЛЯ ХОМУТОВ ШРУСА
EN CV BOOT CLAMP PLIERS
PL SZCZYPCE DO OPASEK OSŁONY PRZEGUBU

DE ZANGE FÜR SCHELLEN DER GELENKABDECKUNG
FR PINCE POUR COLLIER À RECouvreMENT DE JOINT
ES ALICATES PARA ABRAZADERA DE PROTECCION DE LA JUNTA



1/2" ДЛЯ ЗАТЯЖКИ ДИНАМОМЕТРИЧЕСКИМ КЛЮЧОМ /
1/2" FORTIGHTENING WITH A TORQUE WRENCH

Артикул Item	Код №	KG	mm	mm
F-04B1011	6021	0,6	423	1/36



RU) КЛЕЩИ ДЛЯ ХОМУТОВ ШРУСА
EN) CV BOOT CLAMP PLIERS
PL) SZCZYPCE DO OPASEK OSŁONY PRZEGUBU

DE) ZANGE FÜR SCHELLEN DER GELENKABDECKUNG
FR) PINCE POUR COLLIER À RECOUVREMENT DE JOINT
ES) ALICATES PARA ABRAZADERA DE PROTECCIÓN DE LA JUNTA

3/8"



3/8" ДЛЯ ЗАТЯЖКИ ДИНАМОМЕТРИЧЕСКИМ КЛЮЧОМ/
3/8" FOR TIGHTENING WITH A TORQUE WRENCH

Артикул Item	Код №	KG	Box	Tray
F-04B1010	7262	0,925	58	1/20

RU) НАБОР ИНСТРУМЕНТОВ ДЛЯ ЦЕНТРОВКИ ДИСКОВ СЦЕПЛЕНИЯ
EN) SET OF TOOLS FOR ALIGNING CLUTCH DISCS
PL) ZESTAW NARZĘDZI DO CENTROWANIA TARCZ SPRZĘGLA

3 PCS



Артикул Item	Код №	KG	Box	Tray
F-40216	16093	—	—	—

RU) НАБОР ИНСТРУМЕНТОВ ДЛЯ ЦЕНТРОВКИ ДИСКОВ СЦЕПЛЕНИЯ
EN) SET OF TOOLS FOR ALIGNING CLUTCH DISCS
PL) ZESTAW NARZĘDZI DO CENTROWANIA TARCZ SPRZĘGLA

NEW



Артикул Item	Код №	Размер/ Size, mm	KG	Box	Tray
F-917T2D	18197	10.95-24.9	0,85	—	1/10

RU) НАБОР ИНСТРУМЕНТОВ ДЛЯ ЦЕНТРОВКИ ДИСКОВ СЦЕПЛЕНИЯ
EN) SET OF TOOLS FOR ALIGNING CLUTCH DISCS
PL) ZESTAW NARZĘDZI DO CENTROWANIA TARCZ SPRZĘGLA

17 PCS



Артикул Item	Код №	KG	Box	Tray
F-04B1003	5093	0,9	64	1/10

RU) ПРИСПОСОБЛЕНИЕ ДЛЯ ЗАМЕНЫ СЦЕПЛЕНИЯ FORD, VOLVO
EN) SET TOOLS FOR ALIGNING CLUTCH DISCS
PL) ZESTAW NARZĘDZI DO CENTROWANIA TARCZ SPRZĘGLA

NEW



C30,C70,S40,S60,S80,S80L,V40,V50,V60,V70,XC60;
FOCUS, C-MAX, S-MAX, GALAXI, MONDEO, KUGA

Артикул Item	Код №	KG	Box	Tray
F-917T9	16661	2,15	—	1/4

RU) НАБОР ИНСТРУМЕНТОВ ДЛЯ ЗАМЕНЫ СЦЕПЛЕНИЯ
EN) SET OF TOOLS FOR ALIGNING CLUTCH DISCS
PL) ZESTAW NARZĘDZI DO WYMIANY SPRZĘGLA

39 PCS



Артикул Item	Код №	KG	Box	Tray
F-04B1001	15518	—	—	—

RU) НАБОР ИНСТРУМЕНТОВ ДЛЯ ЗАМЕНЫ СЦЕПЛЕНИЯ
EN) SET OF TOOLS FOR ALIGNING CLUTCH DISCS
PL) ZESTAW NARZĘDZI DO WYMIANY SPRZĘGLA

NEW



Артикул Item	Код №	KG	Box	Tray
F-917T8AD	26439	9,6	—	1/1

RU) НАБОР ИНСТРУМЕНТОВ ДЛЯ ЗАМЕНЫ САЛЕЙНТБЛОКОВ SKODA FABIA, VW POLO
EN) SET OF TOOLS FOR REPLACING SUSPENSION BUSHES
PL) ZESTAW NARZĘDZI DO WYMIANY

39 PCS

NEW



Артикул Item	Код №	KG	Box	Tray
F-905T4C	18174	0,95	—	1/10

RU) НАБОР ИНСТРУМЕНТОВ ДЛЯ ЗАМЕНЫ САЛЕЙНТБЛОКОВ SKODA FABIA, VW POLO
EN) SET OF TOOLS FOR REPLACING SUSPENSION BUSHES
PL) ZESTAW NARZĘDZI DO WYMIANY

4 PCS

NEW



Артикул Item	Код №	KG	Box	Tray
F-905T17D	19715	1,8	—	1/5

RU) НАБОР ИНСТРУМЕНТОВ ДЛЯ ЗАМЕНЫ САЛЕЙНТБЛОКОВ ЗАДНЕЙ ПОДВЕСКИ VW, AUDI
EN) SET OF TOOLS FOR REPLACING SUSPENSION BUSHES
PL) ZESTAW NARZĘDZI DO WYMIANY

4 PCS

NEW



1.4, 1.6, 1.8, 2.0, 1.9D

Артикул Item	Код №	KG	Box	Tray
F-905T4	18738	2,4	—	1/5

5 PCS

RU НАБОР ИНСТРУМЕНТОВ ДЛЯ ЗАМЕНЫ САЙЛЕНТБЛОКОВ VAG
EN SET OF TOOLS FOR REPLACING SUSPENSION BUSHES
PL ZESTAW NARZĘDZI DO WYMIANY

NEW



6 PCS

SEAT CODOVA III-C2003F,
SKODA FABIA-C 2000 ГОДА, VW POLO IV-C 2002 ГОДА

Артикул Item	Код №	KG		
F-905T13	26817	3,7	—	1/5

RU НАБОР ИНСТРУМЕНТОВ ДЛЯ ЗАМЕНЫ САЙЛЕНТБЛОКОВ VAG
EN SET OF TOOLS FOR REPLACING SUSPENSION BUSHES
PL ZESTAW NARZĘDZI DO WYMIANY

NEW



13 PCS

Артикул Item	Код №	KG		
F-907T6A	18739	6	—	1/2

RU НАБОР ИНСТРУМЕНТОВ ДЛЯ ЗАМЕНЫ ЗАДНИХ ВТУЛОК BMW
EN TOOL KIT FOR REPLACING REAR BUSHINGS
PL ZESTAW NARZĘDZI DO WYMIANY

NEW



6 PCS

E38,39,52,53,60,61,63,65,66,67,70

Артикул Item	Код №	KG		
F-903T5A	18134	3,2	—	1/5

RU НАБОР ИНСТРУМЕНТОВ ДЛЯ ЗАМЕНЫ САЙЛЕНТБЛОКОВ BMW
EN SET OF TOOLS FOR REPLACING SUSPENSION BUSHES
PL ZESTAW NARZĘDZI DO WYMIANY

NEW



13 PCS

E31, E32, E34, E38, E39, E53, E60, E65, E66

Артикул Item	Код №	KG		
F-908T3C	18740	7,5	—	1/2

RU НАБОР ИНСТРУМЕНТОВ ДЛЯ ЗАМЕНЫ САЙЛЕНТБЛОКОВ BMW
EN SET OF TOOLS FOR REPLACING SUSPENSION BUSHES
PL ZESTAW NARZĘDZI DO WYMIANY

NEW



14 PCS

E36/46, E38/39, E60/61, E31, E90/91

Артикул Item	Код №	KG		
F-906T6	16655	6,5	—	1/2

RU НАБОР ИНСТРУМЕНТОВ ДЛЯ ЗАМЕНЫ САЙЛЕНТБЛОКОВ BMW
EN SET OF TOOLS FOR REPLACING SUSPENSION BUSHES
PL ZESTAW NARZĘDZI DO WYMIANY

NEW



15 PCS

E36/E46

Артикул Item	Код №	KG		
F-908T3B	16657	5,405	—	1/2

RU НАБОР ИНСТРУМЕНТОВ ДЛЯ ЗАМЕНЫ САЙЛЕНТБЛОКОВ BENZ, BMW
EN SET OF TOOLS FOR REPLACING SUSPENSION BUSHES
PL ZESTAW NARZĘDZI DO WYMIANY

NEW



17 PCS

W220,211,203 E31,32,34,38,39,53,60,65,66

Артикул Item	Код №	KG		
F-927T1B	18745	15	—	1/1

RU НАБОР ИНСТРУМЕНТОВ ДЛЯ ЗАМЕНЫ САЙЛЕНТБЛОКОВ BENZ
EN TOOL KIT FOR REPLACING REAR BUSHINGS
PL ZESTAW NARZĘDZI DO WYMIANY

NEW



8 PCS

W220,211,203

Артикул Item	Код №	KG		
F-927T1A	18744	6,5	—	1/2

RU НАБОР ИНСТРУМЕНТОВ ДЛЯ ЗАМЕНЫ САЙЛЕНТБЛОКОВ RENAULT LAGUNA II
EN SET OF TOOLS FOR REPLACING SUSPENSION BUSHES
PL ZESTAW NARZĘDZI DO WYMIANY

NEW



4 PCS

Артикул Item	Код №	KG		
F-920T2B	18203	3,5	—	1/4

RU НАБОР ИНСТРУМЕНТОВ ДЛЯ ЗАМЕНЫ САЙЛЕНТБЛОКОВ ЗАДНЕГО ПОДРАМНИКА FORD MONDEO
EN SET OF TOOLS FOR REPLACING SUSPENSION BUSHES
PL ZESTAW NARZĘDZI DO WYMIANY

NEW



6 PCS

Артикул Item	Код №	KG		
F-905T18	18737	1,81	—	1/5



RU НАБОР ИНСТРУМЕНТОВ ЗАМЕНЫ САЙЛЕНТБЛОКОВ ЗАДНЕЙ ПОДВЕСКИ FIAT
EN SET OF TOOLS FOR REPLACING SUSPENSION BUSHES
PL ZESTAW NARZĘDZI DO WYMIANY

NEW

7 PCS



Артикул Item	Код №	KG	mm	mm
F-908T10	26433	2,13	—	1/5

RU НАБОР ИНСТРУМЕНТОВ ДЛЯ ЗАМЕНЫ ШАРОВЫХ ОПОР, ПОДШИПНИКОВ И САЙЛЕНТБЛОКОВ
EN SET OF TOOLS FOR REPLACING SUSPENSION BUSHES
PL ZESTAW NARZĘDZI DO WYMIANY

NEW

9 PCS



Артикул Item	Код №	KG	mm	mm
F-909T2	18184	9,4	—	1/2

RU НАБОР ДЛЯ ЗАМЕНЫ САЙЛЕНТБЛОКОВ, ВТУЛОК И ПОДШИПНИКОВ
EN TOOL KIT FOR REPLACING REAR BUSHINGS
PL ZESTAW NARZĘDZI DO WYMIANY

NEW

24 PCS



M10,12,14,16

Артикул Item	Код №	Внутренний диаметр	Наружный диаметр	Шаг step	KG	mm	mm
F-933T2	18746	34-72	44-82	2	15,5	—	1/1

RU НАБОР ДЛЯ ЗАМЕНЫ ВТУЛОК, ПОДШИПНИКОВ И САЙЛЕНТБЛОКОВ
EN UNIVERSAL PRESS-AND-PULL SLEEVE KIT
PL

NEW

26 PCS



M10, M12, M14, M16

Артикул Item	Код №	KG	mm	mm
F-04B2031	5101	20,5	—	1/1

RU НАБОР ИНСТРУМЕНТОВ ДЛЯ ЗАМЕНЫ СТУПИЧНЫХ ПОДШИПНИКОВ АВТОМОБИЛЕЙ ГРУППЫ VAG
EN SET OF TOOLS TO REPLACE THE WHEEL BEARINGS OF CARS
PL ZESTAW NARZĘDZI DO WYMIANY ŁOŻYSK KOŁ SAMOCHODÓW

NEW



Артикул Item	Код №	mm	KG	mm	mm
F-913T2C	25879	62/66	11,1	—	1/1

RU НАБОР ИНСТРУМЕНТОВ ДЛЯ ЗАМЕНЫ СТУПИЧНЫХ ПОДШИПНИКОВ SKODA FABIA, VW FOX (FRONT), POLO
EN SET OF TOOLS TO REPLACE THE WHEEL BEARINGS OF CARS
PL ZESTAW NARZĘDZI DO WYMIANY ŁOŻYSK KOŁ SAMOCHODÓW

NEW



Артикул Item	Код №	mm	KG	mm	mm
F-913T2A	25877	66	6,9	—	1/2

RU НАБОР ИНСТРУМЕНТОВ ДЛЯ ЗАМЕНЫ СТУПИЧНЫХ ПОДШИПНИКОВ VAG
EN SET OF TOOLS TO REPLACE THE WHEEL BEARINGS OF CARS
PL ZESTAW NARZĘDZI DO WYMIANY ŁOŻYSK KOŁ SAMOCHODÓW

NEW



Артикул Item	Код №	mm	KG	mm	mm
F-917T3BD	25880	62	9,1	—	1/2

RU НАБОР ИНСТРУМЕНТОВ ДЛЯ ЗАМЕНЫ СТУПИЧНЫХ ПОДШИПНИКОВ VW T5
EN SET OF TOOLS TO REPLACE THE WHEEL BEARINGS OF CARS
PL ZESTAW NARZĘDZI DO WYMIANY ŁOŻYSK KOŁ SAMOCHODÓW

NEW



Артикул Item	Код №	mm	KG	mm	mm
F-917T3D	25881	85	10,1	—	1/2

RU НАБОР ДЛЯ ЗАМЕНЫ СТУПИЧНЫХ ПОДШИПНИКОВ АВТОМОБИЛЕЙ VW T5
EN FRONT WHEEL BEARING ADAPTER SET
PL ŚCIĄGACZ ŁOŻYSK PIASTY PRZEDNIEJ

NEW



Артикул Item	Код №	mm	KG	mm	mm
F-04B1033 (F-917T3)	5023	85	9	14	1/2

RU НАБОР ИНСТРУМЕНТОВ ДЛЯ ЗАМЕНЫ СТУПИЧНЫХ ПОДШИПНИКОВ АВТОМОБИЛЕЙ ГРУППЫ VAG
EN SET OF TOOLS TO REPLACE THE WHEEL BEARINGS OF CARS
PL ZESTAW NARZĘDZI DO WYMIANY ŁOŻYSK KOŁ SAMOCHODÓW

NEW



ø62 mm: VWLupo,AudiA2 1.2i;
ø66mm:VWPolo,Fabia;
ø72 mm:VWPolo, Fabia;
ø85 mm:VW T5/Touareg/Multivan

Артикул Item	Код №	mm	KG	mm	mm
F-4305	25636	62/66/72/85	22,76	—	1/1

(RU) НАБОР ИНСТРУМЕНТОВ ДЛЯ ЗАМЕНЫ СТУПИЧНЫХ ПОДШИПНИКОВ
(EN) SET OF TOOLS TO REPLACE THE WHEEL BEARINGS OF CARS
(PL) ZESTAW NARZĘDZI DO WYMIANY ŁOŻYSK KOŁ SAMOCHODÓW

NEW



FORD FOCUS II, C-MAX, VOLVO
C30, C70, S40, V50 (FRONT), MAZDA 3

Артикул Item	Код №	Ø mm	KG		
F-913T2	25876	78	10,8	—	1/2

(RU) НАБОР ИНСТРУМЕНТОВ ДЛЯ ЗАМЕНЫ СТУПИЧНЫХ ПОДШИПНИКОВ
(EN) SET OF TOOLS TO REPLACE THE WHEEL BEARINGS OF CARS
(PL) ZESTAW NARZĘDZI DO WYMIANY ŁOŻYSK KOŁ SAMOCHODÓW

NEW



FORD MONDEO, GALAXY, S-MAX,
LAND ROVER FREELANDER 2, VOLVO S80, V70, XC60, XC70

Артикул Item	Код №	Ø mm	KG		
F-913T2B	25878	82	11	—	1/2

(RU) НАБОР ИНСТРУМЕНТОВ ДЛЯ ЗАМЕНЫ СТУПИЧНЫХ ПОДШИПНИКОВ
(EN) SET OF TOOLS TO REPLACE THE WHEEL BEARINGS OF CARS
(PL) ZESTAW NARZĘDZI DO WYMIANY ŁOŻYSK KOŁ SAMOCHODÓW

NEW



Артикул Item	Код №	Ø mm	KG		
F-925T1	25882	72/78/82	22	—	1/1

(RU) НАБОР ИНСТРУМЕНТОВ ДЛЯ ЗАМЕНЫ СТУПИЧНЫХ ПОДШИПНИКОВ
(EN) FRONT WHEEL BEARING ADAPTER SET
(PL) ŚCIĄGACZ ŁOŻYSK PIASTY PRZEDNIEJ

NEW



Артикул Item	Код №	Ø mm	KG		
F-971T1	25883	62/66/72/78/82/85	33,2	—	1/1

(RU) БОЛТ МЕХАНИЧЕСКИЙ С ПОДШИПНИКАМИ
(EN) MECHANICAL BOLT WITH BEARINGS
(PL) ŚRUBA MECHANICZNY Z ŁOŻYSKAMI

NEW



M20

Артикул Item	Код №	L (mm)	KG		
4305-P (MG-50763)	27407	270	0,71	—	1/20

(RU) СЪЕМНИК ШКИВОВ И СТУПИЦ
(EN) PULLER PULLEYS AND HUBS
(PL) ŚCIĄGACZ KOŁ PASOWYCH I PIAST

NEW



Артикул Item	Код №	KG		
F-66401	18782	1,29	—	1/10

(RU) СЪЕМНИК ШКИВОВ И СТУПИЦ
(EN) PULLER PULLEYS AND HUBS
(PL) ŚCIĄGACZ KOŁ PASOWYCH I PIAST

NEW



Артикул Item	Код №	KG		
F-66403	18783	1,65	—	1/20

(RU) СЪЕМНИК СТУПИЦ
(EN) HUB PULLER
(PL) ŚCIĄGACZ PIAST

NEW



Артикул Item	Код №	Ø mm	KG		
F-659200M	19087	110-160	2,83	—	1/6

(RU) СЪЕМНИК СТУПИЦЫ ТРЕХЛАПЫЙ
(EN) UNIVERSAL WHEEL HUB PULLER
(PL) ŚCIĄGACZ UNIWERSALNY DO TARCZ I BEBNOŹ

(DE) SCHEIBEN-UND TROMMELBREMSEN ABZIEHER
(FR) EXTRACTEUR UNIVERSEL POUR LES DISQUES ET LESTAMBOURS
(ES) EXTRACTOR UNIVERSAL DE DISCOS Y TAMBORES

6 PCS



Артикул Item	Код №	KG		
F-04B1023	15519	—	—	—

(RU) СЪЕМНИК СТУПИЦ
(EN) HUB PULLER
(PL) ŚCIĄGACZ PIAST

NEW



5 СМЕННЫХ ЛАП /
5 REPLACEABLE PAWS

Артикул Item	Код №	KG		
F-908T11D	19722	8,5	—	1/2



RU) СЪЕМНИК СТУПИЦ СБОРНЫЙ
EN) MODULAR HUB PULLER
PL) ŚCIĄGACZ PIAST ZBIORCZY

NEW

11 PCS



С ГИДРАВЛИЧЕСКИМ И МЕХАНИЧЕСКИМ ВИНТАМИ
5 СМЕННЫХ ЛАП / 5 REPLACEABLE PAWS

Артикул Item	Код №	KG	mm	mm
F-4031410	16606	9,25	—	1/2

RU) СЪЕМНИК СТУПИЦ ГИДРАВЛИЧЕСКИЙ
EN) MODULAR HUB PULLER
PL) ŚCIĄGACZ PIAST ZBIORCZY

3 PCS



Артикул Item	Код №	KG	mm	mm
F-04B1044	5194	4,5	33	1/1

RU) НАБОР ГОЛОВОК СПЕЦИАЛЬНЫХ ДЛЯ ШЛИЦЕВЫХ ГАЕК
EN) SET OF SPECIAL HEADS FOR SLOTTED NUTS
PL) ZESTAW NASADEK SPECJALNYCH DO ШЛИЦЕВЫХ NAKRĘTEK

NEW

11 PCS



Артикул Item	Код №	∅ mm	KG	mm	mm
F-909T3A	26435	22,26,30,33,37,44,50,56,63,69,75	4,5	—	1/2

RU) НАБОР ГОЛОВОК СПЕЦИАЛЬНЫХ ДЛЯ ШЛИЦЕВЫХ ГАЕК
EN) SET OF SPECIAL HEADS FOR SLOTTED NUTS
PL) ZESTAW NASADEK SPECJALNYCH DO ШЛИЦЕВЫХ NAKRĘTEK

NEW

13 PCS



Артикул Item	Код №	∅ mm	KG	mm	mm
F-909T3B	26436	18,22,25,28,32,38,45,52,58,65,70,75,80	8	—	1/2

RU ГОЛОВКА УДАРНАЯ ТОНКОСТЕННАЯ ДЛЯ КОЛЕСНЫХ БОЛТОВ И ГАЕК
EN FLANK IMPACT THIN-WALL MIDDLE DEEP SOCKET
PL



1/2"

Артикул Item	Код №	L(mm) ←→	Размер Size mm	KG		
4458517TH	3 727	85	17	0,19	—	1/40
4458519TH	3 903	85	19	0,21	—	1/40
4458521TH	3 945	85	21	0,26	—	1/40
F-4458522TH	16225	85	22	—	—	—

RU ГОЛОВКА УДАРНАЯ ТОНКОСТЕННАЯ ДЛЯ КОЛЕСНЫХ БОЛТОВ И ГАЕК
EN FLANK IMPACT THIN-WALL MIDDLE DEEP SOCKET
PL



1/2"

СТАЛЬ ПОВЫШЕННОЙ ПРОЧНОСТИ 4405CM

Артикул Item	Код №	L(mm) ←→	Размер Size mm	KG		
F-4458517TH44	25927	80	17	0,17	—	1/120
F-4458519TH44	25928	80	19	0,185	—	1/96
F-4458521TH44	25929	80	21	0,225	—	1/96
F-4458522TH44	25930	80	22	0,265	—	1/96

RU ГОЛОВКА ГЛУБОКАЯ С ЗАЩИТНЫМ КОЖУХОМ ДЛЯ ЛИТЫХ ДИСКОВ
EN HEAD DEEP WITH A PROTECTIVE COVER FOR ALLOY WHEELS
PL GŁOWICA GŁĘBOKA Z OCHRONĄ DLA ODLEWANYCH PŁYT



1/2"

Артикул Item	Код №	Размер Size mm	KG			
F-4458517C	17291	17	0,17	—	1/120	NEW
F-4458519C	17292	19	0,188	—	1/50	NEW
F-4458521C	17293	21	0,23	—	1/50	NEW
F-4458522C	16224	22	—	—	—	—

RU ГОЛОВКА-ЭКСТРАКТОР ДЛЯ ПОВРЕЖДЕННЫХ БОЛТОВ И ГАЕК
EN DAMAGED BOLT REMOVAL SOCKETS
PL



1/2"

Артикул Item	Код №	Размер Size mm	KG		
90617	6 810	17	0,113	—	1/150
90619	6 823	19	0,134	—	1/125
90621	6 824	21	0,14	—	1/150
90622	6 770	22	0,14	1	1/150

RU НАБОР ГОЛОВОК УДАРНЫХ ТОНКОСТЕННЫХ ДЛЯ КОЛЕСНЫХ БОЛТОВ И ГАЕК
EN SET OF THIN-WALLED SHOCK HEADS FOR WHEEL BOLTS AND NUTS
PL ZESTAW NASADEK UDAROWYCH CIENKOCIENNYCH DLA SRUB I NAKRĘTEK



1/2"
3 PCS

Артикул Item	Код №	Размер Size mm	KG		
4032TH	4352	17-19-21	0,98	238	1/20

RU НАБОР ГОЛОВОК УДАРНЫХ ТОНКОСТЕННЫХ ДЛЯ КОЛЕСНЫХ БОЛТОВ И ГАЕК
EN SET OF THIN-WALLED SHOCK HEADS FOR WHEEL BOLTS AND NUTS
PL ZESTAW NASADEK UDAROWYCH CIENKOCIENNYCH DLA SRUB I NAKRĘTEK

NEW



1/2"
4 PCS

СТАЛЬ ПОВЫШЕННОЙ ПРОЧНОСТИ 4405CM

Артикул Item	Код №	Размер Size mm	KG		
F-4032TH44	25926	17,19+17.19	0,844	—	1/40

RU НАБОР ГОЛОВОК-ЭКСТРАКТОРОВ ДЛЯ ПОВРЕЖДЕННЫХ БОЛТОВ И ГАЕК
EN TWIST SOCKET SET
PL ZESTAW WYKRĘTAKÓW DO SRUB



1/2"
4 PCS

Артикул Item	Код №	Размер Size mm	KG		
906U3	6869	17-19-21	0,78	62	1/25

RU НАБОР ГОЛОВОК-ЭКСТРАКТОРОВ ДЛЯ ПОВРЕЖДЕННЫХ БОЛТОВ И ГАЕК
EN TWIST SOCKET SET
PL ZESTAW WYKRĘTAKÓW DO SRUB



1/2"
5 PCS

Артикул Item	Код №	Размер Size mm	KG		
906U2	6789	17-19-21-22	0,76	—	1/20

RU НАБОР НАПРАВЛЯЮЩИХ ДЛЯ КОЛЕСНЫХ БОЛТОВ
EN SET OF RAILS FOR THE WHEEL BOLTS
PL

NEW



5 PCS

Артикул Item	Код №	Размер Size mm	KG		
F-908B3AD	19718	M12x1.25/1.5, M14x1.25/1.5, M16x1.5	1,05	—	1/10

RU КЛЮЧ БАЛОННЫЙ Г-ОБРАЗНЫЙ
EN WHEEL WRENCH L-SHAPED
PL



Артикул Item	Код №	Размер Size mm	KG		
681B17	8 429	17	0,61	62	1/30
681B19	8 721	19	0,65	—	—
681B21	8 722	21	0,67	408	—



RU КЛЮЧ БАЛОННЫЙ КРЕСТОВОЙ
EN CROSS RIM WRENCH
PL KRZYŻAKOWY KLUCZ DO KÓŁ

DE KREUZSCHLUSSEL
FR CLE EN CROIX AUX ROUES
ES LLAVE CRUZ PARA RUEDAS



1/2"

Артикул Item	Код №	Размер Size mm	KG		
681B400	9930	17-19-21-22	1,5	1312	1/12

RU КЛЮЧ БАЛОННЫЙ КРЕСТОВОЙ ПЕРЕСТАВНОЙ
EN CROSS RIM WRENCH
PL KRZYŻAKOWY KLUCZ DO KÓŁ

DE KREUZSCHLUSSEL
FR CLE EN CROIX AUX ROUES
ES LLAVE CRUZ PARA RUEDAS



1/2"

NEW

Артикул Item	Код №	дюйм/inch	L(mm)	Размер Size mm	KG		
F-681A500	27363	18	450	17-19-21	1,49	—	1/12

RU КЛЮЧ БАЛОННЫЙ КРЕСТОВОЙ СКЛАДНОЙ ПЕРЕСТАВНОЙ
EN CROSS RIM WRENCH
PL KRZYŻAKOWY KLUCZ DO KÓŁ

DE KREUZSCHLUSSEL
FR CLE EN CROIX AUX ROUES
ES LLAVE CRUZ PARA RUEDAS



1/2"

NEW

Артикул Item	Код №	дюйм/inch	L(mm)	Размер Size mm	KG		
F-681500	27362	18	450	17-19-21	1,505	—	1/12

RU АДАПТЕР ДЛЯ КЛЮЧА БАЛОННОГО
EN WHEEL WRENCH ADAPTER
PL



1/2"

HEX 19(M)X1/2"(M)
АРТИКУЛ 681B400

Артикул Item	Код №	KG		
681B400-P	8741	0,07	79	—

RU КЛЮЧ БАЛОННЫЙ ТОРЦОВОЙ
EN DOUBLE-ENDED WHEEL WRENCH
PL



Артикул Item	Код №	L(mm)	Размер Size mm	KG		
6772427	7 280	400	24x27	1,35	—	—
F-6772730	3607	400	27x30	1,33	—	NEW
6773032	7 281	400	30x32	1,53	—	1/10
6773233	7 282	400	32x33	1,58	—	—
F-6773033	26698	400	30x33	1,95	—	NEW
F-6773336	26699	400	33x36	1,95	—	NEW
F-6773238	26840	400	32x38	1,95	—	NEW

RU ВОРОТОК ДЛЯ КЛЮЧА БАЛОННОГО ТОРЦОВОГО
EN TUBULAR SOCKET WRENCH HANDLE
PL POKRĘTŁO DO KLUCZY RUROWYCH

DE STELLSTAB FÜR ROHRSCHLÜSSEL
FR SUPPORT DE CLES À TUBE
ES MANGO PARA LAS LLAVES DE TUBO



Артикул Item	Код №	Размер Size mm	KG		
67701	8615	19x630	1,45	—	1/10

RU ГАЙКОВЕРТ РУЧНОЙ С РЕДУКТОРОМ
EN LABOR SAVE WRENCH
PL MECHANICZNY WZMACNIACZ MOMENTU

DE DREHMOMENTVERSTÄRKER
FR AMPLIFICATEUR DE COUPLE MECANIQUE
ES MECANISMO DE REFORZAR EL MOMENTO



1"

Артикул Item	Код №	Головки, Head, mm	L(mm)	Передаточное число Transfer the number	Усилие Force	KG		
F-3411277	10922	32-33	270	1:58	4800 H/m	7,5	—	—

RU ГАЙКОВЕРТ РУЧНОЙ С РЕДУКТОРОМ
EN LABOR SAVE WRENCH
PL MECHANICZNY WZMACNIACZ MOMENTU

DE DREHMOMENTVERSTÄRKER
FR AMPLIFICATEUR DE COUPLE MECANIQUE
ES MECANISMO DE REFORZAR EL MOMENTO



1"

Артикул Item	Код №	Головки, Head, mm	L(mm)	Передаточное число Transfer the number	Усилие Force	KG		
F-34122136	10918	24-27-30-32-33-38-41	270	1:58	4800 H/m	12	—	—

RU ГАЙКОВЕРТ РУЧНОЙ С РЕДУКТОРОМ
EN LABOR SAVE WRENCH
PL MECHANICZNY WZMACNIACZ MOMENTU

DE DREHMOMENTVERSTÄRKER
FR AMPLIFICATEUR DE COUPLE MECANIQUE
ES MECANISMO DE REFORZAR EL MOMENTO



1"

Артикул Item	Код №	Головки, Head, mm	L(mm)	Передаточное число Transfer the number	Усилие Force	KG		
F-3411384	10921	32-33	270	1:68	5800 H/m	8,375	—	—

RU ГАЙКОВЕРТ РУЧНОЙ С РЕДУКТОРОМ
EN LABOR SAVE WRENCH
PL MECHANICZNY WZMACNIACZ MOMENTU

DE DREHMOMENTVERSTÄRKER
FR AMPLIFICATEUR DE COUPLE MECANIQUE
ES MECANISMO DE REFORZAR EL MOMENTO



1"

Артикул Item	Код №	Головки, Head, mm	L(mm)	Передаточное число Transfer the number	Усилие Force	KG		
F-3411389	10920	32-33	310	1:68	5800 H/m	8,625	—	—

(RU) МОНТИРОВОЧНАЯ ЛОПАТКА
 (EN) WRECKING BAR
 (PL) ŁYZKA DO OPON

(DE) REIFENMONTIERHEBEL
 (FR) CUILLERE À PNEUS
 (ES) DESMONTABLE PARA LAS LLANTAS



Артикул Item	Код №	L(mm)	KG	mm	mm
750500	6746	500	0,73	114	1/25

(RU) МОНТИРОВОЧНАЯ ЛОПАТКА С ПЛАСТИКОВОЙ НАКЛАДКОЙ
 (EN) WRECKING BAR
 (PL) ŁYZKA DO OPON

(DE) REIFENMONTIERHEBEL
 (FR) CUILLERE À PNEUS
 (ES) DESMONTABLE PARA LAS LLANTAS



Артикул Item	Код №	L(mm)	KG	mm	mm
750500A	6751	500	0,81	6	1/25

(RU) МОНТИРОВОЧНАЯ ЛОПАТКА ИЗОГНУТАЯ
 (EN) WRECKING BAR
 (PL) ŁYZKA DO OPON

(DE) REIFENMONTIERHEBEL
 (FR) CUILLERE À PNEUS
 (ES) DESMONTABLE PARA LAS LLANTAS



25°

Артикул Item	Код №	Размер Size mm	KG	mm	mm
F-904U16400	16371	16x400	—	—	—
F-904U18400	16372	18x400	—	—	—
F-904U20600	16373	20x600	—	—	—
F-904U221000	16374	22x1000	—	—	—
F-904U22800	16375	22x800	—	—	—

(RU) МОНТИРОВОЧНАЯ ЛОПАТКА СПЕЦИАЛЬНАЯ ИЗОГНУТАЯ
 (EN) WRECKING BAR
 (PL) ŁYZKA DO OPON

(DE) REIFENMONTIERHEBEL
 (FR) CUILLERE À PNEUS
 (ES) DESMONTABLE PARA LAS LLANTAS



90°

Артикул Item	Код №	Размер Size mm	Размер (дюйм) Size, "	KG	mm	mm
F-94U612	16379	300	12"	—	—	—
F-94U616	16380	400	16"	—	—	—
F-94U620	16381	500	20"	—	—	—

(RU) МОНТИРОВОЧНАЯ ЛОПАТКА
 (EN) WRECKING BAR
 (PL) ŁYZKA DO OPON

(DE) REIFENMONTIERHEBEL
 (FR) CUILLERE À PNEUS
 (ES) DESMONTABLE PARA LAS LLANTAS

NEW



Артикул Item	Код №	L(mm)	Ømm	KG	mm	mm
F-68718053	27117	530	18	0,67	—	1/25
F-68720055	27118	530	20	0,88	—	1/20
F-68722045	27119	450	22	1,12	—	1/20
F-68725045	27120	450	25	1,45	—	1/20
F-68725130	27121	1300	25	3,85	—	1/5
F-68728150	27122	1500	28	4,56	—	1/5

(RU) МОНТИРОВОЧНАЯ ЛОПАТКА
 (EN) WRECKING BAR
 (PL) ŁYZKA DO OPON

(DE) REIFENMONTIERHEBEL
 (FR) CUILLERE À PNEUS
 (ES) DESMONTABLE PARA LAS LLANTAS

NEW



Артикул Item	Код №	L(mm)	Ømm	KG	mm	mm
F-67701S	26844	850	19	1,906	—	—

(RU) МОНТИРОВОЧКА ИЗОГНУТАЯ
 (EN) WRECKING BAR
 (PL) ŁYZKA DO OPON

(DE) REIFENMONTIERHEBEL
 (FR) CUILLERE À PNEUS
 (ES) DESMONTABLE PARA LAS LLANTAS

NEW



35°

Артикул Item	Код №	Размер Size mm	Размер (дюйм) Size, "	KG	mm	mm
F-904U08D	16648	200	8"	0,075	—	1/80
F-904U12D	16649	300	12"	0,198	—	1/60
F-904U16D	16650	400	16"	0,34	—	1/40
F-904U18D	16651	450	18"	0,46	—	1/40

(RU) МОНТИРОВОЧКА
 (EN) WRECKING BAR
 (PL) ŁYZKA DO OPON

(DE) REIFENMONTIERHEBEL
 (FR) CUILLERE À PNEUS
 (ES) DESMONTABLE PARA LAS LLANTAS



Артикул Item	Код №	L(mm)	KG	mm	mm
687910	8081	910	2	95	1/10

(RU) МОНТИРОВОЧКА ИЗОГНУТАЯ
 (EN) WRECKING BAR
 (PL) ŁYZKA DO OPON

(DE) REIFENMONTIERHEBEL
 (FR) CUILLERE À PNEUS
 (ES) DESMONTABLE PARA LAS LLANTAS



30°

Артикул Item	Код №	L(mm)	KG	mm	mm
687910A	8088	910	2	94	1/10

(RU) МОНТИРОВОЧКА ИЗОГНУТАЯ
 (EN) WRECKING BAR
 (PL) ŁYZKA DO OPON

(DE) REIFENMONTIERHEBEL
 (FR) CUILLERE À PNEUS
 (ES) DESMONTABLE PARA LAS LLANTAS



70°

Артикул Item	Код №	L(mm)	KG	mm	mm
687610B	8109	610	1,5	202	1/10

(RU) МОНТИРОВОЧКА ИЗОГНУТАЯ
 (EN) WRECKING BAR
 (PL) ŁYZKA DO OPON

(DE) REIFENMONTIERHEBEL
 (FR) CUILLERE À PNEUS
 (ES) DESMONTABLE PARA LAS LLANTAS



RU) МОНТИРОВКА ИЗОГНУТАЯ
EN) WRECKING BAR
PL) ŁYZKA DO OPON

DE) REIFENMONTIERHEBEL
FR) CUILLERE À PNEUS
ES) DESMONTABLE PARA LAS LLANTAS



90°

Артикул Item	Код №	L(mm)	KG	Box	Tray
F-687610C	8137	610	1,5	214	1/10

RU) НАБОР МОНТИРОВОК СПЕЦИАЛЬНЫХ ИЗОГНУТЫХ
EN) WRECKING BAR
PL) ŁYZKA DO OPON

DE) REIFENMONTIERHEBEL
FR) CUILLERE À PNEUS
ES) DESMONTABLE PARA LAS LLANTAS

NEW

4 PCS



90°

Артикул Item	Код №	L(mm)	KG	Box	Tray
F-904U6	16653	490, 390, 290, 150	1,625	—	1/12

RU) НАБОР МОНТИРОВОК УДАРНЫХ
EN) WRECKING BAR
PL) ŁYZKA DO OPON

DE) REIFENMONTIERHEBEL
FR) CUILLERE À PNEUS
ES) DESMONTABLE PARA LAS LLANTAS

NEW

3 PCS



Артикул Item	Код №	L(mm)	KG	Box	Tray
F-904U5M	25956	200-300-460	1,033	—	1/12

RU) НАБОР МОНТИРОВОК ИЗОГНУТЫХ
EN) WRECKING BAR
PL) ŁYZKA DO OPON

DE) REIFENMONTIERHEBEL
FR) CUILLERE À PNEUS
ES) DESMONTABLE PARA LAS LLANTAS

NEW

4 PCS



35°

Артикул Item	Код №	L(mm)	KG	Box	Tray
F-904U4D	16652	200, 300, 400, 450	1,165	—	1/16

RU) НАБОР МОНТИРОВОК
EN) WRECKING BAR
PL) ŁYZKA DO OPON

DE) REIFENMONTIERHEBEL
FR) CUILLERE À PNEUS
ES) DESMONTABLE PARA LAS LLANTAS

NEW

4 PCS



Артикул Item	Код №	Размер Size	KG	Box	Tray
F-904U2	18319	915mm x 30°, 610mm x 70°, 610 x 90°, 915 x 0°	9,1	—	1/1

RU) ОТВЕРТКА ДЛЯ НИПЕЛЕЙ
EN) TIREVALVE CORE REMOVAL TOOL
PL) —



Артикул Item	Код №	KG	Box	Tray
VCT-04	2391	0,035	545	1/100

RU) ПРИСПОСОБЛЕНИЕ ДЛЯ УСТАНОВКИ ВЕНТИЛЯ
EN) LABOR SAVE WRENCH
PL) MECHANICZNY WZMACNIACZ MOMENTU

DE) DREHMOMENTVERSTÄRKER
FR) AMPLIFICATEUR DE COUPLE MECANIQUE
ES) MECANISMO DE REFORZAR EL MOMENTO

Артикул Item	Код №	KG	Box	Tray
F-01Z0208	14949	—	—	—

RU) ПАСАТЯЖИ ДЛЯ БАЛАНСИРОВОЧНЫХ ГРУЗОВ
EN) WHEEL BALANCE PLIERS
PL) SZCZYPCE DO WYWAZANIA KÓŁ

DE) AUSWICHTGEWICHT-ZANGE
FR) PINCES POUR LE CONTREPOIDS À AGRAFE DE ROUE DE VOITURE
ES) TENAZAS DE EQUILIBRAR RUEDAS

Артикул Item	Код №	KG	Box	Tray
6821	3996	0,4	42	1/48

RU) ПАСАТЯЖИ ДЛЯ БАЛАНСИРОВОЧНЫХ ГРУЗОВ
EN) WHEEL BALANCE PLIERS
PL) SZCZYPCE DO WYWAZANIA KÓŁ

DE) AUSWICHTGEWICHT-ZANGE
FR) PINCES POUR LE CONTREPOIDS À AGRAFE DE ROUE DE VOITURE
ES) TENAZAS DE EQUILIBRAR RUEDAS

NEW



Артикул Item	Код №	KG	Box	Tray
F-04B2051	15520	0,315	—	1/30

RU) ФИКСАТОР СПЕЦИАЛЬНЫЙ ДЛЯ МОНТАЖА/ДЕМОНТАЖА ПОКРЫШКИ НА ДИСК
EN) RETAINER IS SPECIAL FOR MOUNTING/DISMOUNTING THE TIRE TO THE DISC
PL) UCHWYT DEDYKOWANY DO MONTAŻU/DEMONTAŻU OPON NA DYSK

NEW



Артикул Item	Код №	KG	Box	Tray
F-2018505	26422	0,4	—	1/36

RU) НАБОР ИНСТРУМЕНТОВ ДЛЯ РУЧНОГО МОНТАЖА/ДЕМОНТАЖА ГРУЗОВЫХ ШИН
EN) SET OF TOOLS FOR MANUAL MOUNTING/DISMOUNTING OF TRUCK TIRES
PL) ZESTAW NARZĘDZI DO RĘCZNEGO MONTAŻU/DEMONTAŻU OPON DO SAMOCHODÓW CIĘŻAROWYCH

NEW

3 PCS



НЕ СНИМАЯ КОЛЕСА

Артикул Item	Код №	KG	Box	Tray
F-903U5	26427	13	—	1/20

RU) СЪЕМНИК ПОДШИПНИКОВ ДВУХЗАХВАТНЫЙ ПЕРЕСТАВНОЙ DE) ABZIEHER-2-ARMIG
EN) TWO ARMS JAW PULLER FR) EXTRACTEUR
PL) ŚCIĄGACZ DWURAMIENNY ES) EXTRACTOR



Артикул Item	Код №	L, лад. Palm, mm	Захват Clamp, mm ∅	Размер(дюйм) Size, "	Тип лад. Type	KG		
A6590103	450	75	75	3"	S	0,38	400	1/40
A6590104	451	100	100	4"	S	0,795	400	1/20
A6590106	465	150	150	6"	S	1,69	400	1/10
A6590108	486	200	200	8"	S	3,4	200	1/8
A6590110	432	250	250	10"	S	4,42	80	1/4
A6590112	447	300	300	12"	S	8,5	59	1/3

RU) СЪЕМНИК ПОДШИПНИКОВ ДВУХЗАХВАТНЫЙ ПЕРЕСТАВНОЙ DE) ABZIEHER-2-ARMIG
EN) TWO ARMS JAW PULLER FR) EXTRACTEUR
PL) ŚCIĄGACZ DWURAMIENNY ES) EXTRACTOR



Артикул Item	Код №	L, лад. Palm, mm	Захват Clamp, mm ∅	Размер(дюйм) Size, "	Тип лад. Type	KG		
6590103	9 501	75	75	3"	S	0,42	258	1/48
6590104	9 502	100	100	4"	S	0,84	94	1/24
6590106	9 503	150	150	6"	S	1,65	130	1/12
F-6590108	9504	200	200	8"	S	3,85	—	—
6590112	9 505	300	300	12"	S	9,32	12	—

RU) СЪЕМНИК ПОДШИПНИКОВ ДВУХЗАХВАТНЫЙ ПЕРЕСТАВНОЙ DE) ABZIEHER-2-ARMIG
EN) TWO ARMS JAW PULLER FR) EXTRACTEUR
PL) ŚCIĄGACZ DWURAMIENNY ES) EXTRACTOR



Артикул Item	Код №	L, лад. Palm, mm	Захват Clamp, mm ∅	Размер(дюйм) Size, "	Тип лад. Type	KG		
F-6590803	17901	75	75	3"	L	—	—	—
F-6590804	17902	100	100	4"	L	—	—	—
F-6590806	17903	150	150	6"	L	—	—	—
F-6590809	17904	225	225	9"	L	—	—	—
F-6590812	17905	300	300	12"	L	—	—	—
F-6590816	17906	400	400	16"	L	—	—	—

RU) СЪЕМНИК ПОДШИПНИКОВ ДВУХЗАХВАТНЫЙ DE) ABZIEHER-2-ARMIG
EN) TWO ARMS JAW PULLER FR) EXTRACTEUR
PL) ŚCIĄGACZ DWURAMIENNY ES) EXTRACTOR



Артикул Item	Код №	L, лад. Palm, mm	Захват Clamp, mm ∅	Размер(дюйм) Size, "	Тип лад. Type	KG		
F-6591404	17970	110	110	4"	—	—	—	—
F-6591406	17971	140	160	6"	—	—	—	—

RU) СЪЕМНИК ПОДШИПНИКОВ ДВУХ-ТРЕХЗАХВАТНЫЙ ПЕРЕСТАВНОЙ DE) ABZIEHER-2-3-ARMIG
EN) 2-3 ARMS JAW PULLER FR) EXTRACTEUR
PL) ŚCIĄGACZ DWURAMIENNY ES) EXTRACTOR



Артикул Item	Код №	L, лад. Palm, mm	Захват Clamp, mm ∅	Размер(дюйм) Size, "	Тип лад. Type	KG		
F-6590603	17894	75	75	3"	S	—	—	—
F-6590604	17895	100	100	4"	S	—	—	—
F-6590606	17896	150	150	6"	S	—	—	—
F-6590608	17897	200	200	8"	S	—	—	—
F-6590610	17898	250	250	10"	S	—	—	—
F-6590612	17899	300	300	12"	S	—	—	—
F-6590614	17900	350	350	14"	S	—	—	—

RU) СЪЕМНИК ПОДШИПНИКОВ ДВУХ-ТРЕХЗАХВАТНЫЙ ПЕРЕСТАВНОЙ DE) ABZIEHER-2-3-ARMIG
EN) 2-3 ARMS JAW PULLER FR) EXTRACTEUR
PL) ŚCIĄGACZ DWURAMIENNY ES) EXTRACTOR



Артикул Item	Код №	L, лад. Palm, mm	Захват Clamp, mm ∅	Размер(дюйм) Size, "	Тип лад. Type	KG		
F-6590403	17888	75	75	3"	L	—	—	—
F-6590404	17889	100	100	4"	L	—	—	—
F-6590406	17890	150	150	6"	L	—	—	—
F-6590409	17891	225	225	9"	L	—	—	—
F-6590412	17892	300	300	12"	L	—	—	—
F-6590416	17893	400	400	16"	L	—	—	—

RU) СЪЕМНИК ПОДШИПНИКОВ ТРЕХЗАХВАТНЫЙ ПЕРЕСТАВНОЙ DE) ABZIEHER-3-ARMIG
EN) THREE ARMS JAW PULLER FR) EXTRACTEUR
PL) ŚCIĄGACZ TRÓJRAMIENNY ES) EXTRACTOR



Артикул Item	Код №	L, лад. Palm, mm	Захват Clamp, mm ∅	Размер(дюйм) Size, "	Тип лад. Type	KG		
6590203	9 496	75	75	3"	S	0,6	109	1/24
6590204	9 497	100	100	4"	S	1,08	83	1/24
6590206	9 498	150	150	6"	S	2,25	80	1/12
6590208	9 499	200	200	8"	S	5,15	22	1/4
6590212	9 500	300	300	12"	S	11,8	—	1/2

RU) СЪЕМНИК ПОДШИПНИКОВ ТРЕХЗАХВАТНЫЙ ПЕРЕСТАВНОЙ DE) ABZIEHER-3-ARMIG
EN) THREE ARMS JAW PULLER FR) EXTRACTEUR
PL) ŚCIĄGACZ TRÓJRAMIENNY ES) EXTRACTOR

NEW



Артикул Item	Код №	L, лад. Palm, mm	Захват Clamp, mm ∅	Размер(дюйм) Size, "	Тип лад. Type	KG		
F-65902350	19041	350	350	14"	S	12,65	—	1/2
F-65902400	19042	400	400	16"	S	14,75	—	1/2
F-65902500	19043	500	500	20"	S	19,6	—	1/2



RU) СЪЕМНИК ПОДШИПНИКОВ ТРЕХЗАХВАТНЫЙ ПЕРЕСТАВНОЙ
EN) THREE ARMS JAW PULLER
PL) ŚCIĄGACZ TRÓJRAMIENNY

DE) ABZIEHER-3-ARMIG
FR) EXTRACTEUR
ES) EXTRACTOR



Артикул Item	Код №	L, лап Palm, mm	Захват Clamp, mm	Размер(дюйм) Size, "	Тип лап Type	KG		
A6590203	598	75	75	3"	S	0,5	296	1/30
A6590204	605	100	100	4"	S	1	373	1/15
A6590206	630	150	150	6"	S	2,3	240	1/10
A6590208	644	200	200	8"	S	4,4	157	1/8
A6590210	583	250	250	10"	S	6,12	117	1/4
A6590212	589	300	300	12"	S	11,4	77	1/2

RU) СЪЕМНИК ПОДШИПНИКОВ ТРЕХЗАХВАТНЫЙ ПЕРЕСТАВНОЙ
EN) THREE ARMS JAW PULLER
PL) ŚCIĄGACZ TRÓJRAMIENNY

DE) ABZIEHER-3-ARMIG
FR) EXTRACTEUR
ES) EXTRACTOR



Артикул Item	Код №	L, лап Palm, mm	Захват Clamp, mm	Размер(дюйм) Size, "	Тип лап Type	KG		
F-6590616	17171	400	400	16"	S	9,400	—	—
F-6590620	17172	425	425	20"	S	11,500	—	—
F-6590624	17173	410	450	24"	S	13,600	—	—

RU) СЪЕМНИК ТРЕХЗАХВАТНЫЙ ПЕРЕСТАВНОЙ С ВЕРХНЕЙ ФИКСАЦИЕЙ
EN) THREE ARMS JAW PULLER
PL) ŚCIĄGACZ TRÓJRAMIENNY

DE) ABZIEHER-3-ARMIG
FR) EXTRACTEUR
ES) EXTRACTOR



Артикул Item	Код №	L, лап Palm, mm	Захват Clamp, mm	Размер(дюйм) Size, "	KG		
F-6590504	17978	110	110	4"	—	—	—
F-6590506	18777	160	140	6"	2,7	—	1/10

RU) СЪЕМНИК ТРЕХЗАХВАТНЫЙ ПЕРЕСТАВНОЙ С ВЕРХНЕЙ ФИКСАЦИЕЙ
EN) THREE ARMS JAW PULLER
PL) ŚCIĄGACZ TRÓJRAMIENNY

DE) ABZIEHER-3-ARMIG
FR) EXTRACTEUR
ES) EXTRACTOR

NEW



Артикул Item	Код №	L, лап Palm, mm	Захват Clamp, mm	Размер(дюйм) Size, "	KG		
F-6590304	18776	100	75-100	1,28	—	—	1/20
F-6590810	18778	200	200-250	2,68	—	—	1/10
F-6591012	18779	250	250-300	4,05	—	—	1/6
F-6591418	18781	270	350-400	4,929	—	—	1/4

RU) СЪЕМНИК ПОДШИПНИКОВ И ШЕСТЕРЕН ДВУХЛАПЫЙ
EN) DOUBLE-ARM GEAR PULLER



Артикул Item	Код №	Размер Size, mm	KG		
65909090	7 287	80x100	1,1	—	1/20
65909130	7 286	130X100	1,25	—	1/20
65909160	7 285	160X150	3	—	1/6
65909200	7 284	200X150	3,46	—	—
65909250	7 283	250X200	7,52	—	—
65909350	7 295	350X200	8,8	—	—
65909520	7 293	520X200	14,2	—	—
65909640	7 292	640X225	23,74	1	—

RU) СЪЕМНИК ПОДШИПНИКОВ И ШЕСТЕРЕН ДВУХЛАПЫЙ
EN) DOUBLE-ARM GEAR PULLER



Артикул Item	Код №	Захват Clamp, mm	Размер(дюйм) Size, "	KG		
F-65903065	17174	75	3"	0,47	—	—
F-65903090	17175	100	4"	0,83	—	—
F-65903130	17176	150	6"	1,35	—	—
F-65903160	17177	200	8"	2,35	—	—
F-65903225	19044	225	9"	2,44	—	1/8
F-65903210	17178	250	10"	2,75	—	—
F-65903300	26278	280	11"	5,76	—	1/4
F-65903350	19045	370	14"	6,75	—	1/4

RU) СЪЕМНИК ПОДШИПНИКОВ С ФИКСИРУЕМОЙ ШИРИНОЙ ЗАХВАТОВ
EN) THREE ARMS JAW PULLER
PL) ŚCIĄGACZ TRÓJRAMIENNY

DE) ABZIEHER-3-ARMIG
FR) EXTRACTEUR
ES) EXTRACTOR



Артикул Item	Код №	Захват Clamp, mm	KG		
666A035	7 389	19-35	0,3	168	1/48
666A055	7 388	24-55	0,83	—	1/24
F-666A080	17179	35-80	1,740	—	—

RU) СЪЕМНИК ПОДШИПНИКОВ ДВУХЗАХВАТНЫЙ С ФИКСАЦИЕЙ
EN) FIXED TWO-JAW GEAR PULLER



Артикул Item	Код №	L, лап Palm, mm	Захват Clamp, mm	KG		
F-65910	17166	100	90	0,695	—	—

RU) СЪЕМНИК ПОДШИПНИКОВ ДВУХЗАХВАТНЫЙ С СТОРЦЕВЫМ ОГРАНИЧИТЕЛЕМ
EN) TWO ARMS JAW PULLER
PL) ŚCIĄGACZ DWURAMIENNY

DE) ABZIEHER-2-ARMIG
FR) EXTRACTEUR
ES) EXTRACTOR



Артикул Item	Код №	Захват Clamp, mm	L. лап Palm, mm	KG	☐	☑
F-66629	17169	0-85	70	0,47	—	—

RU) СЪЕМНИК ПОДШИПНИКОВ ДВУХЗАХВАТНЫЙ ПЕРЕСТАВНОЙ ТРЕХПОЗИЦИОННЫЙ
EN) TWO ARMS JAW PULLER
PL) ŚCIĄGACZ DWURAMIENNY

DE) ABZIEHER-2-ARMIG
FR) EXTRACTEUR
ES) EXTRACTOR



Артикул Item	Код №	Захвата/Clamp, mm 3 положения/3 positions	Глубина скатия/Grip depth, mm/ 3 положения/3 positions	KG	☐	☑
F-66623	17168	65 - 135 - 160	70 - 80 - 90	0,49	—	—

RU) СЪЕМНИК УНИВЕРСАЛЬНЫЙ ДВУХЗАХВАТНЫЙ
EN) TWO ARMS JAW PULLER
PL) ŚCIĄGACZ DWURAMIENNY

DE) ABZIEHER-2-ARMIG
FR) EXTRACTEUR
ES) EXTRACTOR



Артикул Item	Код №	Max захват Clamp, mm	KG	☐	☑
F-04J1133	7776	45	0,208	124	1/60

RU) СЪЕМНИК СПЕЦИАЛЬНЫЙ С БОЛТАМИ-АДАПТЕРАМИ
EN) SPECIAL GEAR PULLER WITH ADAPTER BOLTS
PL) ŚCIĄGACZ SPECJALNY Z SRUBAMI-ADAPTERAMI

DE) ABZIEHER-2-ARMIG
FR) EXTRACTEUR
ES) EXTRACTOR



Артикул Item	Код №	Размер Size	KG	☐	☑
F-66634	17170	M8/1,25	0,73	124	1/60

RU) СЪЕМНИК ДВУХ-ТРЕХЗАХВАТНЫЙ ПЕРЕСТАВНОЙ С РЕДУКТОРОМ
EN) ADJUSTABLE HYDRAULIC PULLER
PL)

NEW



Артикул Item	Код №	Усилие Force, t	Ход штока, Rod step, mm	Захват Ø Clamp, mm	L. лап Palm, mm	KG	☐	☑
F-65914	18780	5	100	75-200	195	4,668	—	1/3

RU) СЪЕМНИК ДВУХ-ТРЕХЗАХВАТНЫЙ ПЕРЕСТАВНОЙ ГИДРАВЛИЧЕСКИЙ
EN) ADJUSTABLE HYDRAULIC PULLER
PL)



С ВИНОВЫМ НАСОСОМ

Артикул Item	Код №	Усилие Force, t	Ход штока, Rod step, mm	Захват Ø Clamp, mm	Глубина захвата Grip depth, mm	KG	☐	☑
F-6590805H	16126	5	50	50-200	140	—	—	—
F-6590810H	16127	10	150	250-650	280	—	—	—
F-6590820H	16128	20	60	50-250	170	—	—	—
F-6590830H	16129	30	70	100-350	205	—	—	—
F-6590850H	16130	50	70	150-400	220	—	—	—
F-65908100H	16131	100	60	200-500	250	—	—	—

RU) СЪЕМНИК ДВУХ-ТРЕХЗАХВАТНЫЙ ПЕРЕСТАВНОЙ ГИДРАВЛИЧЕСКИЙ
EN) ADJUSTABLE HYDRAULIC PULLER
PL)



Артикул Item	Код №	Усилие Force, t	Ход штока, Rod step, mm	Захват Ø Clamp, mm	Глубина захвата Grip depth, mm	KG	☐	☑
F-6590605H	16120	5	50	50-200	140	—	—	—
F-6590610H	16121	10	60	50-250	170	—	—	—
F-6590615H	16122	15	60	100-300	205	—	—	—
F-6590620H	16123	20	70	100-350	205	—	—	—

RU) СЪЕМНИК ДВУХ-ТРЕХЗАХВАТНЫЙ ПЕРЕСТАВНОЙ ГИДРАВЛИЧЕСКИЙ
EN) ADJUSTABLE HYDRAULIC PULLER
PL)



Артикул Item	Код №	Усилие Force, t	Ход штока, Rod step, mm	Захват Ø Clamp, mm	Глубина захвата Grip depth, mm	KG	☐	☑
F-6590630H	16124	30	70	150-400	220	—	—	—
F-6590650H	16125	50	60	200-500	250	—	—	—

RU) СЪЕМНИК ТРЕХЗАХВАТНЫЙ ГИДРАВЛИЧЕСКИЙ
EN) THREE-GRAB HYDRAULIC PULLER
PL) ŚCIĄGACZ HYDRAULICZNY

NEW



Артикул Item	Код №	Усилие Force, t	Ход штока, Rod step, mm	Захват Ø Clamp, mm	Глубина захвата Grip depth, mm	Ø штока stock	Одцилиндр cylinder	KG	☐	☑
F-L5S	19495	5	50	50-250	140	12	45	9,4	—	1/1
F-L10S	19493	10	60	50-300	170	12	56	12,5	—	1/1
F-L20S	19494	20	70	100-400	205	12	78	19	—	1/1



RU СЪЕМНИК ТРЕХЗАХВАТНЫЙ ПНЕВМОГИДРАВЛИЧЕСКИЙ
EN THREE-GRAB PNEUMATIC PULLER
PL

NEW



Артикул Item	Код №	Усилие Force, T	Ход штока Rod step, mm	Захват Clamp, mm	Глубина захвата Grip depth, mm	Ошток stock	Одцилиндра cylinder	KG		
F-6590805Q	19500	5	50	200	140	12	45	8,2	—	1/1
F-6590810Q	19496	10	60	250	170	12	56	11,5	—	1/1
F-6590820Q	19497	20	70	350	205	12	78	19,5	—	1/1
F-6590830Q	19498	30	70	400	220	12	90	26	—	1/1
F-6590850Q	19499	50	60	500	250	12	114	46	—	1/1

RU СЪЕМНИК СЕГМЕНТНОГО ТИПА
EN BEARING SEPARATOR
PL



Артикул Item	Код №	Захват Clamp, mm	Размер(дюйм) Size, "	KG		
F-666050	17972	30-50	2"	—	—	—
F-666075	17974	50-75	3"	—	—	—
F-666105	17976	75-105	4"	—	—	—
F-666150	17977	100-150	6"	—	—	—

RU СЪЕМНИК СЕГМЕНТНОГО ТИПА
EN BEARING SEPARATOR
PL

5 PCS



Артикул Item	Код №	Захват Clamp, mm	Размер(дюйм) Size, "	KG		
F-66632	17973	30-50	2"	—	—	—
F-66633	17975	50-75	3"	—	—	—

RU СЪЕМНИК СЕГМЕНТНОГО ТИПА
EN BEARING SEPARATOR
PL

8 PCS



Артикул Item	Код №	Захват Clamp, mm	KG		
F-66612	17967	75-105	—	—	—

RU СЪЕМНИК СЕГМЕНТНОГО ТИПА
EN BEARING SEPARATOR
PL

9 PCS



С ДОПОЛНИТЕЛЬНЫМ ГИДРАВЛИЧЕСКИМ ВИНТОМ

Артикул Item	Код №	Захват Clamp, mm	KG		
F-66601	17968	75-105	—	—	—

RU СЪЕМНИК СЕГМЕНТНОГО ТИПА
EN BEARING SEPARATOR
PL

NEW



10 PCS

С ГИДРАВЛИЧЕСКИМ ВИНТОМ

Артикул Item	Код №	Захват Clamp, mm	KG		
F-04J1003	15532	75-105	8,8	—	1/2

RU НАБОР СЪЕМНИКОВ СЕГМЕНТНОГО ТИПА
EN SEGMENT TYPE PULLERS SET
PL ZESTAW TYPOW SEGMENTU ŚCIĄGACZY ZAZWYCZAJ POWODUJE

12 PCS



Артикул Item	Код №	Захват Clamp, mm	KG		
F-66610	17984	30-50, 50-75	—	—	—

RU НАБОР СЪЕМНИКОВ СЕГМЕНТНОГО ТИПА
EN SEGMENT TYPE PULLERS SET
PL ZESTAW TYPOW SEGMENTU ŚCIĄGACZY ZAZWYCZAJ POWODUJE

12 PCS



Артикул Item	Код №	Захват Clamp, mm	KG		
F-04J1004	15165	30-50, 50-75	—	—	—

RU НАБОР СЪЕМНИКОВ СЕГМЕНТНОГО ТИПА
EN SEGMENT TYPE PULLERS SET
PL ZESTAW TYPOW SEGMENTU ŚCIĄGACZY ZAZWYCZAJ POWODUJE

12 PCS



Артикул Item	Код №	Захват Clamp, mm	KG		
F-66609	17965	30-50, 50-75	—	—	—

RU НАБОР СЪЕМНИКОВ ПОДШИПНИКОВ КОМБИНИРОВАННЫЙ
EN GEAR PULLER SET
PL ŚCIĄGACZ DWURAMIENNY I SEPARATOR

DE LAGERABZIEHER TRENNMESSER
FR) EXTRACTEUR 2 BRAS + SEPARATEUR
ES) KIT DE EXTRACTOR

СЪЕМНИК СЕГМЕНТНОГО ТИПА (ЗАХВАТ)/ 5 - 50 mm
BEARING SEPARATOR PULLER (CLAMP)
СЪЕМНИК ДВУХЛАПЫЙ (ЗАХВАТ)/ 50 mm
DOUBLE-ARM PULLER (CLAMP)

10 PCS

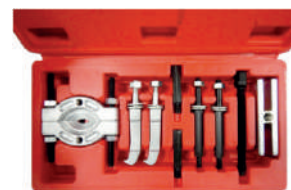

Артикул Item	Код №	KG		
F-04J1135	7961	0,8	140	1/10

RU НАБОР СЪЕМНИКОВ ПОДШИПНИКОВ КОМБИНИРОВАННЫЙ
EN GEAR PULLER SET
PL ŚCIĄGACZ DWURAMIENNY I SEPARATOR

DE LAGERABZIEHER, TRENNMESSER
FR EXTRACTEUR 2 BRAS + SEPARATEU
ES KIT DE EXTRACTOR

СЪЕМНИК СЕГМЕНТНОГО ТИПА (ЗАХВАТ)/
BEARING SEPARATOR PULLER (CLAMP) 30 - 50 mm; 50-75 mm
СЪЕМНИК ДВУХЛАПЫЙ (ЗАХВАТ)/
DOUBLE-ARM PULLER (CLAMP) 40-115 mm

14 PCS



Артикул Item	Код №	KG	mm	mm
F-04J1001	15162	5	—	1/2

RU НАБОР СЪЕМНИКОВ ПОДШИПНИКОВ КОМБИНИРОВАННЫЙ
EN GEAR PULLER SET
PL ŚCIĄGACZ DWURAMIENNY I SEPARATOR

DE LAGERABZIEHER, TRENNMESSER
FR EXTRACTEUR 2 BRAS + SEPARATEU
ES KIT DE EXTRACTOR

СЪЕМНИК СЕГМЕНТНОГО ТИПА (ЗАХВАТ)/
BEARING SEPARATOR PULLER (CLAMP) 30 - 50 mm; 50-75 mm
СЪЕМНИК ДВУХЛАПЫЙ (ЗАХВАТ)/
DOUBLE-ARM PULLER (CLAMP) 120 mm

14 PCS



Артикул Item	Код №	KG	mm	mm
F-66611	17966	—	—	—

RU НАБОР СЪЕМНИКОВ ПОДШИПНИКОВ КОМБИНИРОВАННЫЙ
EN GEAR PULLER SET
PL ŚCIĄGACZ DWURAMIENNY I SEPARATOR

DE LAGERABZIEHER, TRENNMESSER
FR EXTRACTEUR 2 BRAS + SEPARATEU
ES KIT DE EXTRACTOR

СЪЕМНИК СЕГМЕНТНОГО ТИПА (ЗАХВАТ)/
BEARING SEPARATOR PULLER (CLAMP) 50-75 mm
СЪЕМНИК ДВУХЛАПЫЙ (ЗАХВАТ)/
DOUBLE-ARM PULLER (CLAMP) 40-115 mm

12 PCS



Артикул Item	Код №	KG	mm	mm
F-04J1002	15164	2	—	1/10

RU НАБОР СЪЕМНИКОВ ПОДШИПНИКОВ КОМБИНИРОВАННЫЙ
EN GEAR PULLER SET
PL ŚCIĄGACZ DWURAMIENNY I SEPARATOR

DE LAGERABZIEHER, TRENNMESSER
FR EXTRACTEUR 2 BRAS + SEPARATEU
ES KIT DE EXTRACTOR

СЪЕМНИК СЕГМЕНТНОГО ТИПА /
BEARING SEPARATOR PULLER (CLAMP) 75 - 105 mm
СЪЕМНИК ДВУХ-ТРЕХ ЛАПЫЙ (ЗАХВАТ)/
TWO OR THREE-ARM PULLER 160-210-270 mm

17 PCS



С ГИДРАВЛИЧЕСКИМ ВИНТОМ

Артикул Item	Код №	KG	mm	mm
F-66622	17167	17,85	—	—

RU СЪЕМНИК ДВУХ-ТРЕХЛАПЫЙ КОМБИНИРОВАННЫЙ
EN UNIVERSAL PULLER SET
PL —

DE —
FR —
ES —

СЪЕМНИК ДВУХ-ТРЕХЛАПЫЙ КОМБИНИРОВАННЫЙ
UNIVERSAL PULLER SET

13 PCS



Артикул Item	Код №	L, лап Palm, mm	Ширина захвата/ Width clamp, mm	KG	mm	mm
F-04J1015	15160	120-230-280	145	—	—	—

RU НАБОР СЪЕМНИКОВ ПОДШИПНИКОВ ДВУХ- ТРЕХЗАХВАТНЫХ
EN UNIVERSAL PULLER SET
PL —

NEW

72 PCS



Артикул Item	Код №	L, лап Palm, mm	KG	mm	mm
F-66624	18785	75 - 100 - 150 - 200	10,5	—	1/2

RU СЪЕМНИК ВНУТРЕННИХ ПОДШИПНИКОВ И ВТУЛОК
EN PILOT BEARING PULLER
PL ŚCIĄGACZ DO ŁOŻYSK

DE LAGERABZIEHER, TRENNMESSER
FR EXTRACTEUR 2 BRAS + SEPARATEU
ES KIT DE EXTRACTOR



Артикул Item	Код №	Размер Size, mm	KG	mm	mm
66619	4059	13-38	0,96	14	1/20

RU НАБОР СЪЕМНИКОВ ДЛЯ ДЕМОНТАЖА РАЗБОРНЫХ ПОДШИПНИКОВ
EN —
PL —

NEW

13 PCS



Артикул Item	Код №	Ø вставок insert	KG	mm	mm
F-66618AD	26425	5,5, 6, 8	1,07	—	1/10

RU НАБОР ЦАНГОВЫХ СЪЕМНИКОВ ВНУТРЕННИХ ПОДШИПНИКОВ И ВТУЛОК С ОБРАТНЫМ МОЛОТКОМ
EN —
PL —

NEW

9 PCS



Артикул Item	Код №	Размер Size, mm	KG	mm	mm
F-04J1010	15163	8-10, 10-12, 12-14, 15-17, 17-20, 20-24, 25-29, 30-32	—	—	—

RU НАБОР ЦАНГОВЫХ СЪЕМНИКОВ ВНУТРЕННИХ ПОДШИПНИКОВ И ВТУЛОК С ОБРАТНЫМ МОЛОТКОМ
EN —
PL —

NEW

11 PCS



Артикул Item	Код №	Захват Clamp, mm Ø	KG	mm	mm
PA-04J1012	17466	8-34	—	—	—

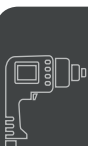

RU) НАБОР ЦАНГОВЫХ СЪЕМНИКОВ ВНУТРЕННИХ ПОДШИПНИКОВ И ВТУЛОК С ОБРАТНЫМ МОЛОТКОМ
EN) SLIDE HAMMER GEAR / BEARING PULLER SET
PL) ŚCIĄGACZ BEZWŁADNOŚCIOWY DO ŁOŻYSK



16 PCS

Артикул Item	Код №	Размер Size,mm	KG	Box	Tray
F-04J1013	5132	8-11;12-17;18-23;24-29;30-34;34-38;39-43;44-48;49-53;54-58	6	10	1/2

RU) НАБОР ЦАНГОВЫХ СЪЕМНИКОВ ВНУТРЕННИХ ПОДШИПНИКОВ И ВТУЛОК С ОБРАТНЫМ МОЛОТКОМ
EN) SLIDE HAMMER GEAR / BEARING PULLER SET
PL) ŚCIĄGACZ BEZWŁADNOŚCIOWY DO ŁOŻYSK



16 PCS

Артикул Item	Код №	Размер Size,mm	KG	Box	Tray
F-04J1013D	7607	8-11;12-17;18-23;24-29;30-34;34-38;39-43;44-48;49-53;54-58	6,75	39	1/2

RU) НАБОР СЪЕМНИКОВ ПОДШИПНИКОВ ДВУХ- ТРЕХЗАХВАТНЫХ
EN) UNIVERSAL PULLER SET
PL)

NEW



Артикул Item	Код №	Внутр. диам. подшипников	Наружн. диам. подшипников	KG	Box	Tray
F-66431	18784	15-30,30-80	15-80	5,313	—	1/4

RU) МОЛОТОК ОБРАТНЫЙ ДЛЯ СЪЕМА ВНУТРЕННИХ И НАРУЖНЫХ ПОДШИПНИКОВ И ВТУЛОК
EN) SLIDE HAMMER GEAR / BEARING PULLER SET
PL) ŚCIĄGACZ BEZWŁADNOŚCIOWY DO ŁOŻYSK



7 PCS

Артикул Item	Код №	Внутр. диам. подшипников	Наружн. диам. подшипников	KG	Box	Tray
F-04J1011	5114	15-30,30-80	15-80	5	57	1/2

RU) МОЛОТОК ОБРАТНЫЙ ДЛЯ СЪЕМА ПОДШИПНИКОВ, ВТУЛОК И СТУПИЦ
EN) SLIDE HAMMER SET
PL) ŚCIĄGACZ BEZWŁADNOŚCIOWY DO PIAST I ŁOŻYSK



17 PCS

Артикул Item	Код №	KG	Box	Tray
664	7846	7	47	1/2

RU) МОЛОТОК ОБРАТНЫЙ ДЛЯ СЪЕМА ПОДШИПНИКОВ, ВТУЛОК И СТУПИЦ
EN) SLIDE HAMMER SET
PL) ŚCIĄGACZ BEZWŁADNOŚCIOWY DO PIAST I ŁOŻYSK



17 PCS

Артикул Item	Код №	KG	Box	Tray
F-04B1027	15166	—	—	—

RU) МОЛОТОК ОБРАТНЫЙ ДЛЯ СЪЕМА ПОДШИПНИКОВ, ВТУЛОК И СТУПИЦ
EN) SLIDE HAMMER SET
PL) ŚCIĄGACZ BEZWŁADNOŚCIOWY DO PIAST I ŁOŻYSK



26 PCS

Артикул Item	Код №	KG	Box	Tray
664A	7133	10	6	1/2

RU) НАБОР ОПРАВОК ДЛЯ ВЫПРЕССОВКИ И ЗАПРЕССОВКИ ПОДШИПНИКОВ, ВТУЛОК И САЛЬНИКОВ
EN) BEARING RACE AND SEAL DRIVER SET
PL) ZESTAW DO OSADZANIA ŁOŻYSK I USZCZELNIACZY



17 PCS

Артикул Item	Код №	Размер Size,mm	KG	Box	Tray
F-04J1041	16030	10x12, 12x14, 14x16, 15x17, 16x18, 18x20, 20x22, 22x24, 25x27, 28x30, 30x34, 32x36, 35x40, 38x40	—	—	—

RU) НАБОР ОПРАВОК ДЛЯ ВЫПРЕССОВКИ И ЗАПРЕССОВКИ ПОДШИПНИКОВ, ВТУЛОК И САЛЬНИКОВ
EN) BEARING RACE AND SEAL DRIVER SET
PL) ZESTAW DO OSADZANIA ŁOŻYSK I USZCZELNIACZY



10 PCS

Артикул Item	Код №	∅, mm	KG	Box	Tray
F-04J1040	15161	39.5- 44.5- 50.59- 63- 69- 72- 76- 81	—	—	—

RU) НАБОР ОПРАВОК МЕТАЛЛИЧЕСКИХ ДЛЯ ВЫПРЕССОВКИ И ЗАПРЕССОВКИ ПОДШИПНИКОВ, ВТУЛОК И САЛЬНИКОВ
EN) BEARING RACE AND SEAL DRIVER SET
PL) ZESTAW DO OSADZANIA ŁOŻYSK I USZCZELNIACZY



50 PCS

Артикул Item	Код №	∅, mm	Шаг Step	KG	Box	Tray
F-04B1035	7829	8-65	1	8	1	1/1

(RU) НАБОР ОПРАВОК ДЛЯ ВЫПРЕССОВКИ И ЗАПРЕССОВКИ ПОДШИПНИКОВ, ВТУЛОК И САЛЬНИКОВ
(EN) BEARING RACE AND SEAL DRIVER SET
(PL) ZESTAW DO OSADZANIA ŁOŻYSK I USZCZELNIACZY



37 PCS

∅, mm

МЕТАЛЛИЧЕСКИЕ ВТУЛКИ: 25, 40, 60 mm
НЕЙЛОНОВЫЕ ВТУЛКИ: 26-28-30-32x2pcs-35x3pcs-37-40-42x2pcs-47x3pcs-52x2pcs-55-60-62x3pcs-68-72x2pcs-75-80x2pcs-82-85-90x2pcs-100-110

Артикул
Item

Код
№



F-04J1081

16032

5,5

—

—

(RU) НАБОР ОПРАВОК МЕТАЛЛИЧЕСКИХ ДЛЯ ВЫПРЕССОВКИ И ЗАПРЕССОВКИ ПОДШИПНИКОВ, ВТУЛОК И САЛЬНИКОВ
(EN) BEARING RACE AND SEAL DRIVER SET
(PL) ZESTAW DO OSADZANIA ŁOŻYSK I USZCZELNIACZY



20 PCS

Артикул
Item

Код
№

∅, mm



F-04B1034

7815

70-75-80-85-90-95-100-105-110-115-120-125-130-135-140-145-150

17

27

1/1

(RU) НАБОР ОПРАВОК МЕТАЛЛИЧЕСКИХ ДЛЯ ВЫПРЕССОВКИ И ЗАПРЕССОВКИ ПОДШИПНИКОВ, ВТУЛОК И САЛЬНИКОВ
(EN) BEARING RACE AND SEAL DRIVER SET
(PL) ZESTAW DO OSADZANIA ŁOŻYSK I USZCZELNIACZY



10 PCS

Артикул
Item

Код
№

∅, mm



F-04J1040D

5109

39.5-44.5-50-59-63-69-72-76-81

2,8

30

1/5



RU) ЗАЖИМ С ФИКСАТОРОМ ДЛЯ КУЗОВНЫХ РАБОТ
EN) SELF-LOCKING MULTI GRIP PLIERS
PL) SZCZYPCYCE BLACHARSKIE

DE) GRIP-FESTHALTEZANGE
FR) PINCE POUR TOLE
ES) PINZAS DE CHAPA



Артикул Item	Код №	KG	mm	mm
67902	4944	0,55	66	1/24

RU) ЗАЖИМ С ФИКСАТОРОМ ДЛЯ КУЗОВНЫХ РАБОТ
EN) SELF-LOCKING MULTI GRIP PLIERS
PL) SZCZYPCYCE BLACHARSKIE

DE) GRIP-FESTHALTEZANGE
FR) PINCE POUR TOLE
ES) PINZAS DE CHAPA



Артикул Item	Код №	KG	mm	mm
67901	6921	0,55	51	1/24

RU) ЗАЖИМ С ФИКСАТОРОМ ДЛЯ КУЗОВНЫХ РАБОТ
EN) SELF-LOCKING MULTI GRIP PLIERS
PL) SZCZYPCYCE BLACHARSKIE

DE) GRIP-FESTHALTEZANGE
FR) PINCE POUR TOLE
ES) PINZAS DE CHAPA



Артикул Item	Код №	Размер / дюйм Size, "	Размер / мм Size, mm	KG	mm	mm
F-66103	17129	9"	225	0,585	—	—

RU) ЗАХВАТ ДЛЯ КУЗОВНЫХ РАБОТ ОДНОФУНКЦИОНАЛЬНЫЙ MINI
EN) SMALL MOUTH PULL CLAMP
PL) KLAMRA BLACHARSKA SAMOZACISKOWA

DE) SELBSTKLEMMENDE BLECHSCHELLE
FR) BOUCLE POUR TOLE AUTO-SERRANT
ES) GRAPA DE HOJALATERIA AUTOPRENSORA



Артикул Item	Код №	Max Усилие / force, T	KG	mm	mm
F-62517	17943	3	—	—	—

RU) ЗАХВАТ ДЛЯ КУЗОВНЫХ РАБОТ ДВУХФУНКЦИОНАЛЬНЫЙ MINI
EN) BOX CLAMP
PL) KLAMRA BLACHARSKA SAMOZACISKOWA TYPU „C”

DE) SELBSTKLEMMENDE BLECHSCHELLE VOM TYPU „C”
FR) BOUCLE POUR TOLE AUTO-SERRANT
ES) GRAPA DE HOJALATERIA AUTOPRENSORA TIPO „C”



Артикул Item	Код №	Поперечное усилие / Traverse force, T	Продольное усилие / Longitudinal force, T	KG	mm	mm
F-62502A	17939	2	3	2,14	6	1

RU) ЗАХВАТ ДЛЯ КУЗОВНЫХ РАБОТ ОДНОФУНКЦИОНАЛЬНЫЙ
EN) SMALL MOUTH PULL CLAMP
PL) KLAMRA BLACHARSKA SAMOZACISKOWA

DE) SELBSTKLEMMENDE BLECHSCHELLE VOM TYPU „C”
FR) BOUCLE POUR TOLE AUTO-SERRANT
ES) GRAPA DE HOJALATERIA AUTOPRENSORA TIPO „C”



Артикул Item	Код №	Max Усилие / force, T	KG	mm	mm
62501	9486	5	2,2	16	1/12

RU) ЗАХВАТ ДЛЯ КУЗОВНЫХ РАБОТ ДВУХФУНКЦИОНАЛЬНЫЙ
EN) BOX CLAMP
PL) KLAMRA BLACHARSKA SAMOZACISKOWA TYPU „C”

DE) SELBSTKLEMMENDE BLECHSCHELLE VOM TYPU „C”
FR) BOUCLE POUR TOLE AUTO-SERRANT
ES) GRAPA DE HOJALATERIA AUTOPRENSORA TIPO „C”

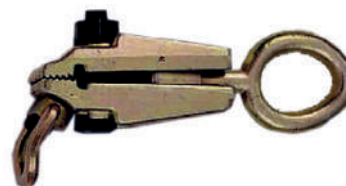

Артикул Item	Код №	Поперечное усилие / Traverse force, T	Продольное усилие / Longitudinal force, T	KG	mm	mm
62502	9484	2	5	2,2	—	1/12

RU) ЗАХВАТ ДЛЯ КУЗОВНЫХ РАБОТ ОДНОФУНКЦИОНАЛЬНЫЙ
EN) SMALL MOUTH PULL CLAMP
PL) KLAMRA BLACHARSKA SAMOZACISKOWA

DE) SELBSTKLEMMENDE BLECHSCHELLE VOM TYPU „C”
FR) BOUCLE POUR TOLE AUTO-SERRANT
ES) GRAPA DE HOJALATERIA AUTOPRENSORA TIPO „C”



Артикул Item	Код №	Max Усилие / force, T	KG	mm	mm
62503	9483	3	2,14	10	1/6

RU) ЗАХВАТ ДЛЯ КУЗОВНЫХ РАБОТ ОДНОФУНКЦИОНАЛЬНЫЙ
EN) SMALL MOUTH PULL CLAMP
PL) KLAMRA BLACHARSKA SAMOZACISKOWA

DE) SELBSTKLEMMENDE BLECHSCHELLE VOM TYPU „C”
FR) BOUCLE POUR TOLE AUTO-SERRANT
ES) GRAPA DE HOJALATERIA AUTOPRENSORA TIPO „C”

NEW



Артикул Item	Код №	Max Усилие / force, T	KG	mm	mm
F-62504	5599	3	2,1	—	1/10

RU) ЗАХВАТ ДЛЯ КУЗОВНЫХ РАБОТ ДВУХФУНКЦИОНАЛЬНЫЙ
EN) BOX CLAMP
PL) KLAMRA BLACHARSKA SAMOZACISKOWA TYPU „C”

DE) SELBSTKLEMMENDE BLECHSCHELLE VOM TYPU „C”
FR) BOUCLE POUR TOLE AUTO-SERRANT
ES) GRAPA DE HOJALATERIA AUTOPRENSORA TIPO „C”

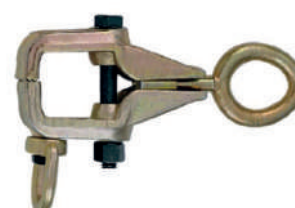

Артикул Item	Код №	Поперечное усилие / Traverse force, T	Продольное усилие / Longitudinal force, T	KG	mm	mm
62505	9482	2	3	2,14	—	1/6

(RU) ЗАХВАТ ДЛЯ КУЗОВНЫХ РАБОТ ОДНОФУНКЦИОНАЛЬНЫЙ
(EN) SMALL MOUTH PULL CLAMP
(PL) KLAMRA BLACHARSKA SAMOZACISKOWA

(DE) SELBSTKLEMMENDE BLECHSCHELLE VOM TYP „C“
(FR) BOUCLE POUR TOLE AUTO-SERRANT
(ES) GRAPA DE HOJALATERIA AUTOPRENSORA TIPO „C“

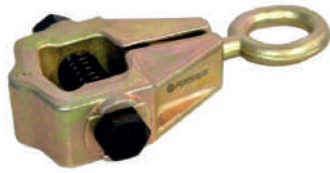

С-ОБРАЗНЫЕ ГУБКИ

Артикул / Item	Код №	Мак Усилие / force, т	KG	Box	Tray
F-62506	17940	5	—	—	—

(RU) ЗАХВАТ ДЛЯ КУЗОВНЫХ РАБОТ С ВОЗВРАТНОЙ ПРУЖИНОЙ
(EN) GRIPPER FOR BODY REPAIR WITH RETURN SPRING
(PL) CHWYTIK DO KAROSERII ZE SPRĘŻYNĄ POWROTNĄ

(DE) SELBSTKLEMMENDE BLECHSCHELLE VOM TYP „C“
(FR) BOUCLE POUR TOLE AUTO-SERRANT
(ES) GRAPA DE HOJALATERIA AUTOPRENSORA TIPO „C“

NEW



Артикул / Item	Код №	Мак Усилие / force, т	KG	Box	Tray
F-9M1601	26171	3	1,25	—	1/20

(RU) ЗАХВАТ ДЛЯ КУЗОВНЫХ РАБОТ С ВОЗВРАТНОЙ ПРУЖИНОЙ
(EN) GRIPPER FOR BODY REPAIR WITH RETURN SPRING
(PL) CHWYTIK DO KAROSERII ZE SPRĘŻYNĄ POWROTNĄ

(DE) SELBSTKLEMMENDE BLECHSCHELLE VOM TYP „C“
(FR) BOUCLE POUR TOLE AUTO-SERRANT
(ES) GRAPA DE HOJALATERIA AUTOPRENSORA TIPO „C“

NEW



Артикул / Item	Код №	Мак Усилие / force, т	KG	Box	Tray
F-9M1602	26172	5	2,49	—	1/10

(RU) ЗАХВАТ ДЛЯ КУЗОВНЫХ РАБОТ ОДНОФУНКЦИОНАЛЬНЫЙ УДЛИНЕННЫЙ
(EN) SMALL MOUTH PULL CLAMP
(PL) KLAMRA BLACHARSKA SAMOZACISKOWA

(DE) SELBSTKLEMMENDE BLECHSCHELLE VOM TYP „C“
(FR) BOUCLE POUR TOLE AUTO-SERRANT
(ES) GRAPA DE HOJALATERIA AUTOPRENSORA TIPO „C“



Артикул / Item	Код №	Мак Усилие / force, т	KG	Box	Tray
F-62509	17942	3	—	—	—

(RU) ЗАХВАТ ДЛЯ КУЗОВНЫХ РАБОТ ОДНОФУНКЦИОНАЛЬНЫЙ
(EN) SMALL MOUTH PULL CLAMP
(PL) KLAMRA BLACHARSKA SAMOZACISKOWA

(DE) SELBSTKLEMMENDE BLECHSCHELLE VOM TYP „C“
(FR) BOUCLE POUR TOLE AUTO-SERRANT
(ES) GRAPA DE HOJALATERIA AUTOPRENSORA TIPO „C“

NEW



Артикул / Item	Код №	Мак Усилие / force, т	Ширина губок / jaws width, mm	KG	Box	Tray
F-62511	3453	5	120	2,75	—	1/8

(RU) ЗАХВАТ ДЛЯ КУЗОВНЫХ РАБОТ ДВУХФУНКЦИОНАЛЬНЫЙ
(EN) BOX CLAMP
(PL) KLAMRA BLACHARSKA SAMOZACISKOWA TYPU „C“

(DE) SELBSTKLEMMENDE BLECHSCHELLE VOM TYP „C“
(FR) BOUCLE POUR TOLE AUTO-SERRANT
(ES) GRAPA DE HOJALATERIA AUTOPRENSORA TIPO „C“



Артикул / Item	Код №	Поперечное усилие / Traverse force, т	Продольное усилие / Longitudinal force, т	KG	Box	Tray
62512	9481	3	5	2,333	—	1/6

(RU) ЗАХВАТ ДЛЯ КУЗОВНЫХ РАБОТ ТРЕХФУНКЦИОНАЛЬНЫЙ
(EN) GRIPPER FOR BODYWORK THREE-FUNCTION
(PL) CHWYTIK DO NADWOZIA

(DE) SELBSTKLEMMENDE BLECHSCHELLE VOM TYP „C“
(FR) BOUCLE POUR TOLE AUTO-SERRANT
(ES) GRAPA DE HOJALATERIA AUTOPRENSORA TIPO „C“

NEW



Артикул / Item	Код №	Поперечное усилие / Traverse force, т	Продольное усилие / Longitudinal force, т	Произвольное усилие / Arbitrary force, т	KG	Box	Tray
F-62513	3560	3	5	3	3,25	—	1/8

(RU) ЗАХВАТ ДЛЯ КУЗОВНЫХ РАБОТ X-ОБРАЗНЫЙ САМОЗАЖИМНОЙ
(EN) GRIP FOR BODYWORK X-SHAPED SELF-LOCKING
(PL) CHWYTIK DO NADWOZIA W KSZTAŁCIE LITERY X

(DE) SELBSTKLEMMENDE BLECHSCHELLE VOM TYP „C“
(FR) BOUCLE POUR TOLE AUTO-SERRANT
(ES) GRAPA DE HOJALATERIA AUTOPRENSORA TIPO „C“

NEW



Артикул / Item	Код №	Мак Усилие / force, т	KG	Box	Tray
F-62510	1944	3	2,7	—	1/10

(RU) ЗАХВАТ ДЛЯ КУЗОВНЫХ РАБОТ КРУГЛЫЙ
(EN) SMALL MOUTH PULL CLAMP
(PL) KLAMRA BLACHARSKA SAMOZACISKOWA

(DE) SELBSTKLEMMENDE BLECHSCHELLE VOM TYP „C“
(FR) BOUCLE POUR TOLE AUTO-SERRANT
(ES) GRAPA DE HOJALATERIA AUTOPRENSORA TIPO „C“



Артикул / Item	Код №	Ø mm	Мак Усилие / force, т	KG	Box	Tray
F-62529	17944	120	3	—	—	—

(RU) ЗАХВАТ ДЛЯ КУЗОВНЫХ РАБОТ "СТРУБИЦА" ДВУХФУНКЦИОНАЛЬНЫЙ
(EN) SMALL MOUTH PULL CLAMP
(PL) KLAMRA BLACHARSKA SAMOZACISKOWA

(DE) SELBSTKLEMMENDE BLECHSCHELLE
(FR) BOUCLE POUR TOLE AUTO-SERRANT
(ES) GRAPA DE HOJALATERIA AUTOPRENSORA

NEW



Артикул / Item	Код №	Поперечное усилие / Traverse force, т	Продольное усилие / Longitudinal force, т	KG	Box	Tray
F-62507	17941	2	3	—	—	—



RU ЗАХВАТ ДЛЯ КУЗОВНЫХ РАБОТ "СТРУБИЦА"
EN CAPTURE FOR BODY WORKS "CLAMP"
PL CHWYTAK DO NADWOZIA "SCISK"

DE SELBSTKLEMMENDE BLECHSCHELLE VOM TYP „C“
FR BOUCLE POUR TOLE AUTO-SERRANT
ES GRAPA DE HOJALATERIA AUTOPRESORATORIA TIPO „C“

NEW



Артикул / Item	Код №	Мак Усилие / force, т	Ширина захвата / grip width, mm	KG	Box	Tray
F-62507A	26169	5	70	3,67	—	1/10
F-62508A	26170	4	95	6,04	—	1/5

RU СОЕДИНИТЕЛЬ ДЛЯ ЦЕПЕЙ
EN CONNECTOR FOR CIRCUITS
PL ŁĄCZNIK DO ŁAŃCUCHÓW

DE VERBINDUNGSSTÜCK FÜR STROMKREISE
FR CONNECTEUR POUR DES CIRCUITS
ES CONECTOR PARA CIRCUITOS

NEW



Артикул / Item	Код №	Мак Усилие / force, т	KG	Box	Tray
F-62516	26168	6	0,696	—	1/25

RU СОЕДИНИТЕЛЬ ДЛЯ ЦЕПЕЙ ДВУНАПРАВЛЕННЫЙ
EN CONNECTOR FOR CIRCUITS
PL ŁĄCZNIK DO ŁAŃCUCHÓW

DE VERBINDUNGSSTÜCK FÜR STROMKREISE
FR CONNECTEUR POUR DES CIRCUITS
ES CONECTOR PARA CIRCUITOS

NEW



Артикул / Item	Код №	Мак Усилие / force, т	KG	Box	Tray
F-62515	26167	6	0,815	—	1/20

RU СОЕДИНИТЕЛЬ ДЛЯ ЦЕПЕЙ
EN CONNECTOR FOR CIRCUITS
PL ŁĄCZNIK DO ŁAŃCUCHÓW

DE VERBINDUNGSSTÜCK FÜR STROMKREISE
FR CONNECTEUR POUR DES CIRCUITS
ES CONECTOR PARA CIRCUITOS

NEW



Артикул / Item	Код №	Мак Усилие / force, т	KG	Box	Tray
F-62514	3455	6	1,23	—	1/20

RU РУБАНОК РИХТОВОЧНЫЙ
EN PLANNER STRAIGHTENING
PL STRUG

DE HOBEL
FR RABOT
ES GARLOPA



Артикул / Item	Код №	L, mm	KG	Box	Tray
F-01Z0443	5601	350	0,567	192	1/280

RU ПОЛОТНО К РУБАНКУ РИХТОВОЧНОМУ
EN FABRIC TO THE STRAIGHTENING PLANE
PL



Артикул / Item	Код №	№	KG	Box	Tray
6571409	758	9	0,32	59	1/50
F-01K0107	5 557	9	0,34	180	1/50
6571412	765	12	0,32	74	1/50
F-6571412	26745	12	0,28	—	NEW

RU ПРОБОЙНИК-КРОМКОГИБ РУЧНОЙ ДЛЯ МЕТАЛЛА
EN COMBINATION EDGE SETTER / HOLE PUNCH PLIERS
PL DZIURKARKO-FELCARKA

DE KOMBINIERTE ABSETZANGELOCHZANGE
FR PINCE SPÉCIALE PERFORATRICE
ES CARROSERIE SOLAPADORA Y PONCHADORA MANUA

NEW



Артикул / Item	Код №	Ø mm	Толщина металла / Metal thickness, mm	KG	Box	Tray
F-9M0106(NEW)	18067	6	1,2	1,3	—	1/10

RU МОЛОТОК РИХТОВОЧНЫЙ С НАБОРОМ ОПРАВОК
EN AUTO BODY FENDER SET
PL KOMPLET MŁOTKÓW BLACHARSKICH

DE KAROSSERIE-AUSBEULSATZ
FR SET POUR CARROSSIER
ES JUEGO DE MAZOS DE HOJALATERO

7 PCS



Артикул / Item	Код №	L, mm	Ø бойка / head, mm	KG	Box	Tray
F-01717	15431	400	40	—	—	—

RU МОЛОТКИ РИХТОВОЧНЫЕ С НАБОРОМ ОПРАВОК
EN AUTO BODY FENDER SET
PL KOMPLET MŁOTKÓW BLACHARSKICH

DE KAROSSERIE-AUSBEULSATZ
FR SET POUR CARROSSIER
ES JUEGO DE MAZOS DE HOJALATERO

7 PCS



Артикул / Item	Код №	KG	Box	Tray
F-04C1001	5013	5,2	58	1/4

RU МОЛОТОК ОБРАТНЫЙ ДЛЯ КУЗОВНЫХ РАБОТ
EN REVERSE HAMMER FOR BODY REPAIR
PL MŁOTEK ODWROTNY DO NADWOZIA

DE KAROSSERIE-AUSBEULSATZ
FR SET POUR CARROSSIER
ES JUEGO DE MAZOS DE HOJALATERO

9 PCS



Артикул / Item	Код №	KG	Box	Tray
665B	7161	9	105	1/2

RU НАБОР ИНСТРУМЕНТОВ ДЛЯ БЕСПОРЯДОЧНОГО УДАЛЕНИЯ ВМЯТИН С ТЕРМОПИСТОЛОМ
EN TOOL KIT FOR PAINTLESS DENT REMOVAL WITH THERMAL GUN
PL ZESTAW NARZĘDZI DO BESPORZĄDKOWEGO USUWANIA WGNIECEN

NEW



32 PCS

Артикул / Item	Код №	KG	Box	Tray
F-915M1B	19138	4,55	—	1/5

RU НАБОР ИНСТРУМЕНТОВ ДЛЯ БЕСПОРЯДОЧНОГО УДАЛЕНИЯ ВМЯТИН С ТЕРМОПИСТОЛОМ
EN TOOL KIT FOR PAINTLESS DENT REMOVAL WITH THERMAL GUN
PL ZESTAW NARZĘDZI DO BESPORZĄDKOWEGO USUWANIA WGNIECEN

NEW



55 PCS

Артикул / Item	Код №	KG	Box	Tray
F-915M1A	19137	4,25	—	1/4

(RU) ЛИНЕЙКА МЕТАЛЛИЧЕСКАЯ ИЗМЕРИТЕЛЬНАЯ
 (EN) METAL MEASURING RULER
 (PL) LINIJKA METALOWA POMIAROWA

NEW



Артикул Item	Код №	Размер Size, mm	Погрешность Error, mm	Вес KG	Упаковка Packaging
F-5096P30	19701	300	0,076	—	1/300
F-5096P50	19702	500	0,16	—	1/150
F-5096P100	19700	1000	0,44	—	1/40

(RU) РУЛЕТКА
 (EN) ROULETTE
 (PL) TASMA MIERNICZA

NEW



МАГНИТНЫЙ ЗАЩЕЛ,
 АВТОБЛОКИРОВКА,
 ДВУХКОМПОНЕНТНЫЙ КОРПУС

Артикул Item	Код №	Размер Size, mm	Погрешность Error, mm	Вес KG	Упаковка Packaging
F-5096P803	25640	3m x16mm	0,143	—	1/120
F-5096P805	25641	5m x19mm	0,255	—	1/120
F-5096P805A	25642	5m x25mm	0,28	—	1/120
F-5096P875	25644	7,5m x25mm	0,39	—	1/60
F-5096P810	25643	10m x25mm	0,49	—	1/60

(RU) ШТАНГЕНЦИРКУЛЬ
 (EN) VERNIER CALIPER
 (PL) SUWMIARKA

NEW



Артикул Item	Код №	Размер Size, mm	Погрешность Error, mm	Вес KG	Упаковка Packaging
F-5096P	18011	0-125	0,02	0,33	1/50
F-5096P1	18013	0-150	0,02	0,35	1/50
F-5096P2	18014	0-200	0,02	0,45	1/50
F-5096P3	18015	0-250	0,02	0,48	1/25

(RU) ШТАНГЕНЦИРКУЛЬ ЭЛЕКТРОННЫЙ
 (EN) VERNIER CALIPER ELECTRONIC
 (PL) SUWMIARKA ELEKTRONICZNY

NEW

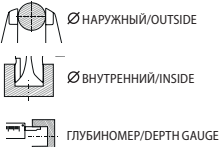

Артикул Item	Код №	Размер Size, mm	Погрешность Error, mm	Вес KG	Упаковка Packaging
F-5096PE	18056	0-125	0,01	0,33	1/50
F-5096PE1	18060	0-150	0,01	0,35	1/50
F-5096PE2	18061	0-200	0,01	0,45	1/50
F-5096PE3	18062	0-250	0,01	0,48	1/25

(RU) МИКРОМЕТР
 (EN) MICROMETER
 (PL) MIKROMETR

NEW



Артикул Item	Код №	Размер Size, mm	Погрешность Error, mm	Вес KG	Упаковка Packaging
F-5096P9025	18047	0-25	0,01	0,28	1/50
F-5096P9050	18050	25-50	0,01	0,38	1/50
F-5096P9075	18052	50-75	0,01	0,545	1/30
F-5096P9100	18054	75-100	0,01	0,73	1/20

(RU) НАБОР МИКРОМЕТРОВ
 (EN) MICROMETER SET
 (PL) ZESTAW MIKROMETRÓW

NEW



3 PCS

Артикул Item	Код №	Размер Size, mm	Погрешность Error, mm	Вес KG	Упаковка Packaging
F-5096P03	18012	0-25, 25-50, 50-75	0,01	1,25	1/12

(RU) ИНДИКАТОР ЧАСОВОГО ТИПА С МАГНИТНОЙ СТОЙКОЙ
 (EN) DIAL GAUGE WITH MAGNETIC STAND
 (PL)



Артикул Item	Код №	Рабочий диапазон Operating range, mm	Погрешность Error, mm	Вес KG	Упаковка Packaging
F-01729	15500	0-10	0,01	—	—

(RU) НАБОР ЩУПОВ
 (EN) FEELER
 (PL) SZCZELINOMIERZ

(DE) FUHLERLEHRE
 (FR) PALPEUR
 (ES) CALIBRE DE FISURAS

Артикул Item	Код №	PCS	Размер Size, mm	Погрешность Error, mm	Вес KG	Упаковка Packaging
618	9 816	20	0,05-1,00	0,11	275	1/200
61802	9 817	26	0,04-1,00	0,14	111	1/200
F-61802A	19703	32	0,02-1,00	0,127	—	1/180

(RU) НАБОР ЩУПОВ
 (EN) FEELER
 (PL) SZCZELINOMIERZ

(DE) FUHLERLEHRE
 (FR) PALPEUR
 (ES) CALIBRE DE FISURAS

Артикул Item	Код №	PCS	Размер Size, mm	Погрешность Error, mm	Вес KG	Упаковка Packaging
F-04517	15503	26	0,038-0,635	—	—	—
F-04510	15502	32	0,04-0,88	—	—	—

(RU) ШКАЛА ДОВОРОТНАЯ
 (EN) TORQUE ANGLE GAUGE
 (PL) KĄTOMIERZ DO DOKRĘCANIA SRUB

(DE) WINKELMESSER ZUM ANZIEHEN VON SCHRAUBEN
 (FR) RAPPORTEUR À SERRER LES VIS
 (ES) CALIBRADOR PARA APRETAR TORNILLOS

NEW



0-360°

Артикул Item	Код №	Погрешность Error, mm	Вес KG	Упаковка Packaging
F-9G1802B	18751	0,18	—	1/100



RU) ШКАЛА ДОВОРОТНАЯ
 EN) TORQUE ANGLE GAUGE
 PL) KĄTOMIERZ DO DOKRĘCANIA ŚRUB

DE) WINKELMESSER ZUM ANZIEHEN VON SCHRAUBEN
 FR) RAPPORTEUR A SERRER LES VIS
 ES) CALIBRADOR PARA APRETAR TORNILLOS



1/2"

0-360°

Артикул Item	Код №	KG	mm	mm
F-04J1073	5201	0,218	216	1/48

RU) ШКАЛА ДОВОРОТНАЯ С ЗАЖИМОМ
 EN) TORQUE ANGLE GAUGE
 PL) KĄTOMIERZ DO DOKRĘCANIA ŚRUB

DE) WINKELMESSER ZUM ANZIEHEN VON SCHRAUBEN
 FR) RAPPORTEUR A SERRER LES VIS
 ES) CALIBRADOR PARA APRETAR TORNILLOS



1/2"

0-360°

Артикул Item	Код №	KG	mm	mm
F-04Z0017	15157	—	—	—

RU) ШКАЛА ДОВОРОТНАЯ С МАГНИТОМ
 EN) TORQUE ANGLE GAUGE
 PL) KĄTOMIERZ DO DOKRĘCANIA ŚRUB

DE) WINKELMESSER ZUM ANZIEHEN VON SCHRAUBEN
 FR) RAPPORTEUR A SERRER LES VIS
 ES) CALIBRADOR PARA APRETAR TORNILLOS



1/2"

0-360°

Артикул Item	Код №	KG	mm	mm
F-04Z0018	15156	—	—	—

RU) ШКАЛА ДОВОРОТНАЯ С МАГНИТОМ
 EN) TORQUE ANGLE GAUGE
 PL) KĄTOMIERZ DO DOKRĘCANIA ŚRUB

DE) WINKELMESSER ZUM ANZIEHEN VON SCHRAUBEN
 FR) RAPPORTEUR A SERRER LES VIS
 ES) CALIBRADOR PARA APRETAR TORNILLOS

NEW



3/4"

0-360°

Артикул Item	Код №	KG	mm	mm
F-9G1802A	19731	0,54	—	1/24

RU) ОТВЕРТКА ДИНАМОМЕТРИЧЕСКАЯ
 EN) TORQUE SCREWDRIVER
 PL)



1/4"

Артикул Item	Код №	Усилие / Torque, T	KG	mm	mm
647035	4106	3.5HM	0,21	48	—

RU) КЛЮЧ ДИНАМОМЕТРИЧЕСКИЙ
 EN) TORQUE WRENCH
 PL) KLUCZ DYNAMOMETRYCZNY

DE) DREHMOMENTSCHLUSSEL
 FR) DREHMOMENTSCHLUSSEL
 ES) LLAVE DINAMOMETRICA



Артикул Item	Код №	mm	Диапазон/ Range, Нм	KG	mm	mm
6472270	4 062	1/4	5-25	0,8	—	1/20
6473270	4 719	3/8	5-25	0,878	119	1/20
6473365	4 065	3/8	19-110	1,13	62	1/20
6474470	2 815	1/2	42-210	1,742	—	1/12
6474470T	1 474	1/2	28-210	1,9	272	1/12
6474630	2 806	1/2	70-350	1,9	—	1/6
64761030	4 720	3/4	100-700	7,9	—	—
64761215	4 721	3/4	140-980	8,5	—	—
64781215	4 724	1	140-980	8,5	—	—

RU) КЛЮЧ ДИНАМОМЕТРИЧЕСКИЙ
 EN) TORQUE WRENCH
 PL) KLUCZ DYNAMOMETRYCZNY

DE) DREHMOMENTSCHLUSSEL
 FR) DREHMOMENTSCHLUSSEL
 ES) LLAVE DINAMOMETRICA



Артикул Item	Код №	mm	Диапазон/ Range, Нм	KG	mm	mm
647A802	4116	1	300-1500	14,3	—	—

RU) ЗАПЧАСТИ К КЛЮЧУ ДИНАМОМЕТРИЧЕСКОМУ
 EN) TORQUE WRENCH SPARE PARTS
 PL)



Артикул Item	Код №	KG	mm	mm
6473270-P	6 688	0,16	—	1/40
6474470-P	6 690	0,13	69	1/50
6474630-P	6 691	0,31	—	1/50
64761215-P	6 696	0,71	1	1/20

RU) ТОЛЩИНОМЕР ПОКРЫТИЙ
 EN) COATING THICKNESS GAUGE
 PL)



Артикул Item	Код №	KG	mm	mm
F-04C1038	16023	—	—	—

RU) ТОЛЩИНОМЕР ПОКРЫТИЙ
 EN) COATING THICKNESS GAUGE
 PL) —



ПРОФЕССИОНАЛЬНЫЙ / PROFESSIONAL

Артикул Item	Код №	KG	Box	Tray
F-04C1039	16024	—	—	—

RU) РЕФРАКТОМЕТР 3 В 1
 EN) REFRACTOMETER
 PL) REFRAKTOMETR

DE) REFRAKTOMETER
 FR) REFRACTOMETRE
 ES) REFRACTOMETRO



ЭЛЕКТРОЛИЗ / ELECTROLYTE
 АНТИФРИЗ / ANTIFREEZE
 ОМЫВАЮЩАЯ ЖИДКОСТЬ /
 WINDSCREEN WASHING LIQUID

Артикул Item	Код №	KG	Box	Tray
F-06722	15064	—	—	—

RU) АРЕОМЕТР ДЛЯ ЭЛЕКТРОЛИТА МИНИ
 EN) HYDROMETER
 PL) HYDROMETR

DE) HYDROMETER
 FR) HYDROMETRE
 ES) HIDROMETRO

RU) АРЕОМЕТР ДЛЯ ЭЛЕКТРОЛИТА
 EN) HYDROMETER
 PL) HYDROMETR

DE) HYDROMETER
 FR) HYDROMETRE
 ES) HIDROMETRO



Артикул Item	Код №	KG	Box	Tray
68104	6707	0,145	153	1/100

RU) АРЕОМЕТР ДЛЯ АНТИФРИЗА МИНИ
 EN) HYDROMETER FOR ANTIFREEZE
 PL) HYDROMETR

DE) HYDROMETER FÜR FROSTSCHUTZMITTEL
 FR) DENSIMÈTRE POUR ANTIGEL
 ES) AREÓMETRO PARA ANTICONGELANTE



Артикул Item	Код №	KG	Box	Tray
F-9G4001M	26923	0,026	—	1/400

RU) АРЕОМЕТР ДЛЯ АНТИФРИЗА
 EN) HYDROMETER FOR ANTIFREEZE
 PL) HYDROMETR

DE) HYDROMETER FÜR FROSTSCHUTZMITTEL
 FR) DENSIMÈTRE POUR ANTIGEL
 ES) AREÓMETRO PARA ANTICONGELANTE

NEW



Артикул Item	Код №	KG	Box	Tray
F-9G4005M	26926	0,026	—	1/400

RU) АРЕОМЕТР ДЛЯ ЭЛЕКТРОЛИТА
 EN) HYDROMETER
 PL) HYDROMETR

DE) HYDROMETER
 FR) HYDROMETRE
 ES) HIDROMETRO

NEW



Артикул Item	Код №	KG	Box	Tray
F-9G4001A	26922	0,12	—	1/96

RU) АРЕОМЕТР ДЛЯ АНТИФРИЗА
 EN) HYDROMETER FOR ANTIFREEZE
 PL) HYDROMETR

DE) HYDROMETER FÜR FROSTSCHUTZMITTEL
 FR) DENSIMÈTRE POUR ANTIGEL
 ES) AREÓMETRO PARA ANTICONGELANTE



Артикул Item	Код №	KG	Box	Tray
68103	6701	0,14	97	1/100

RU) АРЕОМЕТР ДЛЯ ЭЛЕКТРОЛИТА
 EN) HYDROMETER
 PL) HYDROMETR

DE) HYDROMETER
 FR) HYDROMETRE
 ES) HIDROMETRO

NEW



Артикул Item	Код №	KG	Box	Tray
F-9G4001	26921	0,132	—	1/96

RU) ТЕРМОМЕТР ИНФРАКРАСНЫЙ
 EN) INFRARED THERMOMETER
 PL) TERMOMETR NA PODCZERWIEN

NEW



Артикул Item	Код №	KG	Box	Tray
F-9G4005A	26925	0,12	—	1/96

Артикул Item	Код №	t	KG	Box	Tray
F-04A4005	6078	-20°; 520°	0,31	93	1/20

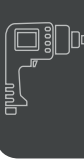
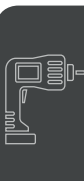

Перечень электроинструмента FORSAGE от дрелей и шуруповертов до профессиональных отбойных молотков созданы по лучшим мировым технологиям, чтобы верно и эффективно работать под разнообразные потребности наших покупателей. Немаловажно, что изделия FORSAGE оптимальны по цене и качеству, характеризуются высоким уровнем защиты. Любая покупка сопровождается гарантией завода-изготовителя, предпродажной консультацией, гарантийным и послегарантийным обслуживанием инструмента. Наличие запчастей на складе постоянно.

Неизменные для марки FORSAGE надежность, прочность, безопасность при использовании делают этот электроинструмент незаменимым и мощным помощником как в быту, так и на производстве.

The list of FORSAGE electric tools from sand chef -driving machines to professional- grade jack hammers are created based on the best world technologies in order to workadequately and efficiently to satisfy various needs of our buyers.It is important to note that FORSAGE items are optimal as per price and quality, characterized by high protection level. Any purchase is supported by the manufacturer's warranty, pre sales consultation, warranty and post-warranty tool service. There are permanent spare parts stocks.Reliability, strength, safety at use unvarying for FORSAGE trademark make this electric tool an in dispensable and powerful aid both in household use and at manufacturing site.

ШУРУПОВЕРТ

ДРЕЛЬ-ШУРУПОВЕРТ

ДРЕЛЬ

ПЕРФОРАТОР

ГАЙКОВЕРТ

УГЛОШЛИФОВАЛЬНАЯ МАШИНКА

ПОЛИРОВАЛЬНАЯ МАШИНКА

ОРБИТАЛЬНАЯ ШЛИФОВАЛЬНАЯ МАШИНКА

ВИБРОШЛИФОВАЛЬНАЯ МАШИНКА

КРАСКОПУЛЬТ

ФЕН ПРОМЫШЛЕННЫЙ

ЗАКЛЕПОЧНИК

НАБОР СОПЕЛ



RU) ДРЕЛЬ-ШУРУПОВЕРТ
EN) DRY WALL SCREWDRIVER
PL) WKREŃTARKA ELEKTRYCZNA

DE) TROCKENBAUSCHRAUBER
FR) PERCEUSE AUX PLAQUES DE PLATRE
ES) ATORNILLADORES PARA CONSTRUCCION EN SECO

ID13-400P

11005



Напряжение/частота / Voltage/frequency	230V~50Гц	1,75	1736	1/8
Входная мощность / Input power	400 Вт / W			
Скорость оборотов на холостом ходу / Idle revolution speed	0-1500/мин			
Диаметр зажима, мм / Instant stop function	0,8-10,0 mm			
Максимальный диаметр сверления / MAX Drilling diameter	Сталь / Steel 10 mm; Дерево / Wood 20 mm			

RU) ДРЕЛЬ ЭЛЕКТРИЧЕСКАЯ
EN) ELECTRIC DRILL
PL) WIERTARKA ELEKTRYCZNA

DE) ELEKTROBOHRMASCHINE
FR) PERCEUSE A METAL
ES) TALADRO ELECTRICO

ID13-750RE

11023



Напряжение/частота / Voltage/frequency	230V~50Гц	3,2	596	1/5
Входная мощность / Input power	750 Вт / W			
Скорость оборотов на холостом ходу / Idle revolution speed	0-2700/мин			
Размер патрона, мм / Socket size, mm	13 mm			
Максимальный диаметр сверления / MAX Drilling diameter	Сталь / Steel 10 mm; Бетон / Concrete 13 mm; Дерево / Wood 25 mm			

RU) ДРЕЛЬ УДАРНАЯ ЭЛЕКТРИЧЕСКАЯ
EN) IMPACT DRILL
PL) WIERTARKA ELEKTRYCZNA

DE) ELEKTROBOHRMASCHINE
FR) PERCEUSE A METAL
ES) TALADRO ELECTRICO

ID13-680RE

11024



Напряжение/частота / Voltage/frequency	230V~50Гц	2,7	418	1/5
Входная мощность / Input power	680 Вт / W			
Скорость оборотов на холостом ходу / Idle revolution speed	0-2800/мин			
Размер патрона / Socket size	13 mm			
Максимальный диаметр сверления / MAX Drilling diameter	Сталь / Steel 10 mm; Бетон / Concrete 13 mm; Дерево / Wood 20 mm			

RU) ДРЕЛЬ УДАРНАЯ ЭЛЕКТРИЧЕСКАЯ
EN) IMPACT DRILL
PL) WIERTARKA ELEKTRYCZNA

DE) ELEKTROBOHRMASCHINE
FR) PERCEUSE A METAL
ES) TALADRO ELECTRICO

ID16-800RE

11025



Напряжение/частота / Voltage/frequency	230V~50Гц	3,8	434	1/5
Входная мощность / Input power	800 Вт / W			
Скорость оборотов на холостом ходу / Idle revolution speed	0-2700/мин			
Размер патрона / Socket size	13 mm			
Максимальный диаметр сверления / MAX Drilling diameter	Сталь / Steel 10 mm; Бетон / Concrete 16 mm; Дерево / Wood 25 mm			

RU) ДРЕЛЬ УДАРНАЯ ЭЛЕКТРИЧЕСКАЯ
EN) ROTARY HAMMER
PL) MŁOTOWIERTARKA SDS-PLUS

DE) BOHRHAMMER
FR) MARTEAU PERFORATEUR
ES) MARTILLO PERFORADOR

ID16-2-820RE

11026



Напряжение/частота / Voltage/frequency	230V~50Гц	4	317	1/5
Входная мощность / Input power	820 Вт / W			
Скорость оборотов на холостом ходу / Idle revolution speed	1 скорость 1000/мин 2 скорость 2700/мин			
Размер патрона / Socket size	10 mm			
Максимальный диаметр сверления / MAX Drilling diameter	Сталь / Steel 13 mm; Бетон / Concrete 16 mm; Дерево / Wood 25 mm			

RU) ПЕРФОРАТОР ЭЛЕКТРИЧЕСКИЙ
EN) ROTARY HAMMER
PL) MŁOTOWIERTARKA SDS-PLUS

DE) BOHRHAMMER
FR) MARTEAU PERFORATEUR
ES) MARTILLO PERFORADOR

RH26-980EC Plus

11006



Напряжение/частота / Voltage/frequency	220V±10% 50Гц	5,86	292	1/5
Входная мощность / Input power	980 Вт / W			
Скорость без нагрузки /	0-1100/мин			
Ударная нагрузка	0-4400/мин			
Буровая характеристика	Бетон / concrete, мах			
Сталь / steel, мах	26 mm			
Дерево / wood мах	13 mm			
	30 mm			

RU) ОТБОЙНЫЙ МОЛОТОК ЭЛЕКТРИЧЕСКИЙ
EN) ROTARY HAMMER
PL) MŁOTOWIERTARKA SDS-MAX

DE) BOHRHAMMER
FR) MARTEAU PERFORATEUR
ES) MARTILLO PERFORADOR

HM35-1650C

11018



Напряжение/частота / Voltage/frequency	230V-240V/50-60Гц	26,5	50	1/1
Потребляемая мощность / Power consumption	1600 Вт / W			
Режим работы	Чистый упр			
Энергия удара, Дж / impact force	45			
Частота ударов без нагрузки,	1400 удар/мин			
Патрон / Socket	30 мм внутренний шестигранник			
Уровень шума, дБ / Noise level	105			
Длина сетевого шнура, м	4			

RU) ГАЙКОВЕРТ УДАРНЫЙ АККУМУЛЯТОРНЫЙ
EN) CORDLESS IMPACT WRENCH
PL) AKUMULATOROWY KLUCZ UDAROWY

DE) AKKU-SCHLAGSCHRAUBER
FR) CLE A CHOC SANS FIL
ES) INALAMBRIICO LLAVE DE IMPACTO

F-03010

14906

1/2"



Напряжение аккумуляторной батареи / Battery voltage	18V	3,45	100	1/4
Емкость аккумуляторной батареи / Battery capacity	2.0 Ah			
Скорость оборотов / Revolution speed	0-2600 об/мин (rpm)			
Крутящий момент / Torque	250 Нм			

RU) ГАЙКОВЕРТ УДАРНЫЙ АККУМУЛЯТОРНЫЙ
EN) CORDLESS IMPACT WRENCH
PL) AKUMULATOROWY KLUCZ UDAROWY

DE) AKKU-SCHLAGSCHRAUBER
FR) CLE A CHOC SANS FIL
ES) INALAMBRICO LLAVE DE IMPACTO

F-03055 14905

1/2"



Напряжение аккумуляторной батареи / Battery voltage	18 V			
Емкость аккумуляторной батареи / Battery capacity	1.5 Ah	4,13	100	1/4
Скорость оборотов / Revolution speed	0-2000 об/мин (rpm)			
Крутящий момент / Torque	300 Nm			

RU) ГАЙКОВЕРТ УДАРНЫЙ АККУМУЛЯТОРНЫЙ
EN) CORDLESS IMPACT WRENCH
PL) AKUMULATOROWY KLUCZ UDAROWY

DE) AKKU-SCHLAGSCHRAUBER
FR) CLE A CHOC SANS FIL
ES) INALAMBRICO LLAVE DE IMPACTO

F-02169 14907

1/2"



Напряжение аккумуляторной батареи / Battery voltage	18 V			
Емкость аккумуляторной батареи / Battery capacity	3.0 Ah	5,08	100	1/4
Скорость оборотов / Revolution speed	0-2200 об/мин (rpm)			
Крутящий момент / Torque	420 Nm			

RU) ГАЙКОВЕРТ УДАРНЫЙ АККУМУЛЯТОРНЫЙ
EN) CORDLESS IMPACT WRENCH
PL) AKUMULATOROWY KLUCZ UDAROWY

DE) AKKU-SCHLAGSCHRAUBER
FR) CLE A CHOC SANS FIL
ES) INALAMBRICO LLAVE DE IMPACTO

F-03056 14908

1/2"



Напряжение аккумуляторной батареи / Battery voltage	18 V			
Емкость аккумуляторной батареи / Battery capacity	4.0 Ah	5,68	100	1/4
Скорость оборотов / Revolution speed	0-1600 об/мин (rpm)			
Крутящий момент / Torque	520 Nm			

RU) ГАЙКОВЕРТ УДАРНЫЙ ЭЛЕКТРИЧЕСКИЙ
EN) ELECTRIC IMPACT WRENCH
PL) ELEKTRYCZNY KLUCZ UDAROWY

DE) AKKU-SCHLAGSCHRAUBER
FR) CLE A CHOC SANS FIL
ES) INALAMBRICO LLAVE DE IMPACTO

WR24-450P 11004



Напряжение / Voltage	220 V			
Входящая мощность / Input power	450 Вт / W	1,38	533	1/8
Крутящий момент / Torque	240 Nm			
Шнур / Cord	4 м / m			
Головка CR-MO / Head CR-MO	17 мм / mm			

RU) ГАЙКОВЕРТ УДАРНЫЙ ЭЛЕКТРИЧЕСКИЙ
EN) ELECTRIC IMPACT WRENCH
PL) ELEKTRYCZNY KLUCZ UDAROWY

DE) AKKU-SCHLAGSCHRAUBER
FR) CLE A CHOC SANS FIL
ES) INALAMBRICO LLAVE DE IMPACTO

WR35-980P 11022



Напряжение / Voltage	220 V			
Входящая мощность / Input power	980 Вт / W	3,8	—	1/5
Крутящий момент / Torque	350 Nm			
Скорость оборотов / Revolution speed	2400 об/мин (rpm)			

RU) ГАЙКОВЕРТ УДАРНЫЙ ЭЛЕКТРИЧЕСКИЙ
EN) ELECTRIC IMPACT WRENCH
PL) ELEKTRYCZNY KLUCZ UDAROWY

DE) AKKU-SCHLAGSCHRAUBER
FR) CLE A CHOC SANS FIL
ES) INALAMBRICO LLAVE DE IMPACTO

F-03071 14910



Напряжение / Voltage	220 V			
Входящая мощность / Input power	1010 Вт / W	5,37	199	1/4
Крутящий момент / Torque	450 Nm			
Скорость оборотов / Revolution speed	0-2200 об/мин (rpm)			
Сменные головки / head	17-19-21-22 мм / mm			

RU) УГЛОШЛИФОВАЛЬНАЯ МАШИНА ЭЛЕКТРИЧЕСКАЯ
EN) ANGLE GRINDER
PL) SZLIFIERKA KĄTOWA

DE) WINKELSCHLEIFMASCHINE
FR) MEULEUSE D'ANGLE
ES) LIJADERA DE ANGULO

AG230-2600JHP 11015



Диаметр диска / disk	230 мм / mm			
Напряжение / Частота Voltage / frequency	220V±10%50Гц	7,75	412	1/2
Входящая мощность / Input power	2600 Вт / W			
Скорость холостого хода / Idle speed	6400 об/мин (rpm)			

RU) ПОЛИРОВАЛЬНАЯ МАШИНА ЭЛЕКТРИЧЕСКАЯ
EN) CAR POLISHER
PL) POLERKA SAMOCHODOWA

DE) AUTOPOLIERMASCHINE
FR) POLISSEUR DE VOITURE
ES) MAQUINA PARA PULIR COCHES

AG125-780ECP 11028



Диаметр диска / disk	125 мм / mm			
Напряжение / Частота Voltage / frequency	220V±10%50Гц	2,67	532	1/6
Мощность / Power	780 Вт / W			
Скорость холостого хода / Idle speed	1200-6000 об/мин (rpm)			



(RU) ПОЛИРОВАЛЬНАЯ МАШИНКА ЭЛЕКТРИЧЕСКАЯ
(EN) CAR POLISHER
(PL) POLERKA SAMOSCHODOWA

(DE) AUTOPOLIERMASCHINE
(FR) POLISSEUR DE VOITURE
(ES) MAQUINA PARA PULIR COCHES

AG180-1400EP 11029



Диаметр диска/ disk	180 мм / mm	KG	509	1/4
Напряжение/ Voltage	220V±10%50Гц			
Входная мощность/ Input power	1400 Вт / W			
Скорость холостого хода/ Idle speed	600-3000 об/мин (rpm)			

(RU) ПОЛИРОВАЛЬНАЯ МАШИНКА ЭЛЕКТРИЧЕСКАЯ
(EN) CAR POLISHER
(PL) POLERKA SAMOSCHODOWA

(DE) AUTOPOLIERMASCHINE
(FR) POLISSEUR DE VOITURE
(ES) MAQUINA PARA PULIR COCHES

F-03060 14951



Диаметр диска/ disk	150 мм / mm	KG	275	1/4
Напряжение/ Voltage	220V			
Мощность/ Power	720 Вт / W			
Скорость холостого хода/ Idle speed	2100-500 об/мин (rpm)			

(RU) ОРБИТАЛЬНАЯ ШЛИФОВАЛЬНАЯ МАШИНКА ЭЛЕКТРИЧЕСКАЯ
(EN) GRINDING MACHINE
(PL) MASZYNA DO SZLIFOWANIA

(DE) AUTOPOLIERMASCHINE
(FR) POLISSEUR DE VOITURE
(ES) MAQUINA PARA PULIR COCHES

OS1011-240P(NEW) 17646



С ПЫЛЕСБОРНИКОМ И ДОПОЛНИТЕЛЬНЫМИ УГОЛЬНЫМИ ЩЕТКАМИ

Напряжение/ Voltage	220V	KG	350	1/2
Номинальная мощность/ Input power	450 Вт / W			
Скорость вращения/ Revolution speed	4000-13000 об/ мин			
Диаметр диска/ disk	150 мм			

(RU) ВИБРОШЛИФОВАЛЬНАЯ МАШИНКА ЭЛЕКТРИЧЕСКАЯ
(EN) FINISHING SANDER
(PL) SZLIFIERKA OSCYLACYJNA

(DE) SCHWINGSCHLEIFER
(FR) PONCEUSE VIBRANTE
(ES) LIJADORA DE OSCILACION

OS1011-240P 11016



Напряжение/ Voltage	220V	KG	37	1/8
Номинальная мощность/ Input power	240 Вт / W			
Частота колебаний/ frequency	13500 кол/ мин			
Размеры платформы/ Size platform	110x100 мм			

(RU) ВИБРОШЛИФОВАЛЬНАЯ МАШИНКА ЭЛЕКТРИЧЕСКАЯ С ПЫЛЕСБОРНИКОМ
(EN) FINISHING SANDER
(PL) SZLIFIERKA OSCYLACYJNA

(DE) SCHWINGSCHLEIFER
(FR) PONCEUSE VIBRANTE
(ES) LIJADORA DE OSCILACION

OS90180-280P 11017



Напряжение/ Voltage	220V	KG	113	1/10
Номинальная мощность/ Input power	280 Вт / W			
Частота колебаний/ frequency	11000 кол/ мин			
Размеры платформы/ Size platform	93x183 мм			

(RU) КРАСКОПУЛЬТ РУЧНОЙ ЭЛЕКТРИЧЕСКИЙ
(EN) PAINT SPRAY GUN
(PL) REZNY KOLOR ELEKTRYCZNY

(DE) SCHWINGSCHLEIFER
(FR) PONCEUSE VIBRANTE
(ES) LIJADORA DE OSCILACION

SG100-640H 11007



Напряжение/ Voltage	220V	KG	275	1/4
Номинальная мощность/ Input power	350 Вт / W			
Бачок/ box	0.8 л / l			
Сопло/ nozzles	2.0 мм			
Расход краски	100-200 мм/мин			

(RU) КРАСКОПУЛЬТ РУЧНОЙ ЭЛЕКТРИЧЕСКИЙ
(EN) PAINT SPRAY GUN
(PL) REZNY KOLOR ELEKTRYCZNY

(DE) SCHWINGSCHLEIFER
(FR) PONCEUSE VIBRANTE
(ES) LIJADORA DE OSCILACION

SG60-750F 11008



Напряжение/ Voltage	220V	KG	350	1/2
Номинальная мощность/ Input power	750 Вт / W			
Бачок/ box	0.8 л / l			
Сопло/ nozzles	1.8/2.6 мм			
Вязкость max/	100 din			

(RU) ФЕН ПРОМЫШЛЕННЫЙ ЭЛЕКТРИЧЕСКИЙ
(EN) HOT AIR GUN
(PL) OPALARKA

(DE) HEISSLUFTPISTOLE
(FR) DECAPEUR THERMIQUE
(ES) SECADORA

HG60-2000LCD 11010



Напряжение/ Voltage	220V	KG	1,165	—
Мощность/ Power	2000 Вт / W			
Поток воздуха/ Air consumption	280-500 л/мин			
Регулировка температуры/ Adjustable t	max t 600° / 3 режима			

(RU) ФЕН ПРОМЫШЛЕННЫЙ ЭЛЕКТРИЧЕСКИЙ
(EN) HOT AIR GUN
(PL) OPALARKA

(DE) HEISSLUFTPISTOLE
(FR) DECAPEUR THERMIQUE
(ES) SECADORA

HG55-2000LED 11009



С НАБОРОМ СОПЕЛ/ WITH NOZZLE SET



Напряжение/ Voltage	220V~50Гц			
Мощность/ Power	2000 Вт / W	1,25	—	—
Поток воздуха/ Air consumption	200-500 l/min			
Температура max/ t max	600°			

(RU) НАБОР СОПЕЛ ДЛЯ ФЕНА ПРОМЫШЛЕННОГО
(EN) HEAT GUN NOZZLE SET
(PL)

5 PCS



Артикул Код
 Item №



HG60-2000-P 16033 | 0,262 | — | — |

(RU) ЗАКЛЕПОЧНИК АККУМУЛЯТОРНЫЙ
(EN) CORDLESS RIVET GUN
(PL)

F-03066 14909



Напряжение зарядного устройства/ Charger voltage	18 V			
Емкость аккумуляторной батареи/ Battery capacity	4.0Ah	4,9	50	1/2
Крутящий момент/ Torque	9000 Nm			
Размеры адаптеров для заклепок/ Size adapter for rivets	2.4-3.2-4.0-5.0			

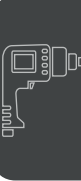

Там, где нужно эффективно выполнять значительный объем работы при малых затратах труда и без риска поражения электротоком, пневматический инструмент FORSAGE будет работать под Ваши задачи с высокой мощностью.

Для наших покупателей всегда есть в наличии все комплектующие для подготовки и подачи сжатого воздуха: шланги, разъемы, фитинги, соединители, фильтры.

Стабильная надежность и высокая мощность, долгий срок эксплуатации, компактные размеры, гарантия завода-изготовителя, оптимальное соотношение "цена-качество", предпродажная консультация, гарантийное и послегарантийное обслуживание инструмента, постоянное наличие запчастей на складе – это Ваши преимущества при выборе пневматического инструмента FORSAGE, произведенного по технологии согласно ISO 9001.

Where it is necessary to carry out a considerable volume of work on the cheap and without electric shock risk, FORSAGE pneumatic tools will work on your tasks with high power.

For our buyers, we always have available all components for preparation and supply of compressed air: hoses, socket units, fittings, connectors, filters.

Stable reliability and high power, long service life, compact dimensions, manufacturer's warranty, optimal price/quality ratio, presales consultation, warranty and post-warranty tool service, permanent spare parts stocks – these are your advantages when you select FORSAGE pneumatic tools manufactured under the technology according to ISO 9001.

ТРЕЩОТКА ПНЕВМАТИЧЕСКАЯ
 ГАЙКОВЕРТ ПНЕВМАТИЧЕСКИЙ
 ОТВЕРТКА ПНЕВМАТИЧЕСКАЯ
 ШУРУПОВЕРТ ПНЕВМАТИЧЕСКИЙ
 ДРЕЛЬ ПНЕВМАТИЧЕСКАЯ
 МАШИНКА ОТРЕЗНАЯ ПНЕВМАТИЧЕСКАЯ
 МАШИНКА ЗАЧИСТНАЯ ПНЕВМАТИЧЕСКАЯ
 ПНЕВМОШЛИФОВАЛЬНАЯ МАШИНКА
 ЗУБИЛО ПНЕВМАТИЧЕСКОЕ
 ЛОБЗИК ПНЕВМАТИЧЕСКИЙ
 НОЖНИЦЫ ПНЕВМАТИЧЕСКИЕ
 ДЫРОКОЛ ПНЕВМАТИЧЕСКИЙ
 ПЫЛЕСОС ПНЕВМАТИЧЕСКИЙ
 КРАСКОРАСПЫЛИТЕЛЬ ПНЕВМАТИЧЕСКИЙ
 ПИСТОЛЕТ ДЛЯ ПОДКАЧКИ ШИН
 ПИСТОЛЕТ ОБДУВОЧНЫЙ
 СТЕПЛЕР ПНЕВМАТИЧЕСКИЙ



RU ТРЕЩОТКА ПНЕВМАТИЧЕСКАЯ
EN RATCHET AIR WRENCH
PL GRZECHOTKA PNEUMATYCZNA

DE DRUCKLUFT-RATSCHENSCHRAUBER
FR CLE À CLIQUET PNEUMATIQUE
ES CARRACA NEUMÁTICA

1/4"



Артикул Item	Код №	Момент затяжки Tightening torque	Потребление воздуха Air consumption	KG	mm	mm
ST-5551	9707	25 Nm	85 l/min	0,575	—	1/20

RU ТРЕЩОТКА ПНЕВМАТИЧЕСКАЯ
EN RATCHET AIR WRENCH
PL GRZECHOTKA PNEUMATYCZNA

DE DRUCKLUFT-RATSCHENSCHRAUBER
FR CLE À CLIQUET PNEUMATIQUE
ES CARRACA NEUMÁTICA

3/8"



Артикул Item	Код №	Момент затяжки Tightening torque	Потребление воздуха Air consumption	KG	mm	mm
SM-33-3100	7216	20 Nm	62 l/min	0,6	24	1/20

RU ТРЕЩОТКА ПНЕВМАТИЧЕСКАЯ
EN RATCHET AIR WRENCH
PL GRZECHOTKA PNEUMATYCZNA

DE DRUCKLUFT-RATSCHENSCHRAUBER
FR CLE À CLIQUET PNEUMATIQUE
ES CARRACA NEUMÁTICA

1/2"



Артикул Item	Код №	Момент затяжки Tightening torque	Потребление воздуха Air consumption	KG	mm	mm
ST-5556	9691	68 Nm	113 l/min	1,3	23	1/15

RU ТРЕЩОТКА ПНЕВМАТИЧЕСКАЯ
EN RATCHET AIR WRENCH
PL GRZECHOTKA PNEUMATYCZNA

DE DRUCKLUFT-RATSCHENSCHRAUBER
FR CLE À CLIQUET PNEUMATIQUE
ES CARRACA NEUMÁTICA

1/2"



Артикул Item	Код №	Момент затяжки Tightening torque	Потребление воздуха Air consumption	KG	mm	mm
ST-5554	9692	122 Nm	142 l/min	2,13	16	1/10

RU ТРЕЩОТКА ПНЕВМАТИЧЕСКАЯ
EN RATCHET AIR WRENCH
PL GRZECHOTKA PNEUMATYCZNA

DE DRUCKLUFT-RATSCHENSCHRAUBER
FR CLE À CLIQUET PNEUMATIQUE
ES CARRACA NEUMÁTICA

1/2"

- 1/2"-9-10-11-13-14-17-19MM
- 1/2" 75MM
- 1/2" +
- 1/2(F)X1/4(F)
- 1/4" SL5,5-SL7
- 1/4" PH2



С НАБОРОМ УДАРНЫХ ГОЛОВЕК

Артикул Item	Код №	Момент затяжки Tightening torque	Потребление воздуха Air consumption	KG	mm	mm
ST-5556K	9684	68 Nm	113 l/min	2,8	7	1/10

RU ГАЙКОВЕРТ ПНЕВМАТИЧЕСКИЙ
EN IMPACT WRENCH
PL KLUCZ PNEUMATYCZNY

DE DRUCKLUFT-SCHLAGSCHRAUBER
FR CLE À CHOC PNEUMATIQUE
ES LLAVE NEUMÁTICA DE PERCUSION

1/4"



Крутящий момент Max (Н/м)	162
Штуцер (дюйм)	1/4"
Диаметр воздушного шланга (мм)	8
Давление воздуха в системе (атм)	6,2
Расход воздуха циклический (л/мин)	113

Артикул Item	Код №	KG	mm	mm
SM-40-7500	7007	1,2	15	1/10

RU ГАЙКОВЕРТ ПНЕВМАТИЧЕСКИЙ
EN IMPACT WRENCH
PL KLUCZ PNEUMATYCZNY

DE DRUCKLUFT-SCHLAGSCHRAUBER
FR CLE À CHOC PNEUMATIQUE
ES LLAVE NEUMÁTICA DE PERCUSION

3/8"



Крутящий момент Max (Н/м)	136
Штуцер (дюйм)	1/4"
Диаметр воздушного шланга (мм)	8
Давление воздуха в системе (атм)	6,2
Расход воздуха циклический (л/мин)	113

Артикул Item	Код №	KG	mm	mm
SM-41-7500	7018	1,2	—	1/10

RU ГАЙКОВЕРТ ПНЕВМАТИЧЕСКИЙ
EN IMPACT WRENCH
PL KLUCZ PNEUMATYCZNY

DE DRUCKLUFT-SCHLAGSCHRAUBER
FR CLE À CHOC PNEUMATIQUE
ES LLAVE NEUMÁTICA DE PERCUSION

3/8"



Крутящий момент Max (Н/м)	101
Штуцер (дюйм)	1/4"
Диаметр воздушного шланга (мм)	8
Давление воздуха в системе (атм)	6,2
Расход воздуха циклический (л/мин)	85

Артикул Item	Код №	KG	mm	mm
SM-401	7539	1,025	2	1/20

RU ГАЙКОВЕРТ ПНЕВМАТИЧЕСКИЙ
EN IMPACT WRENCH
PL KLUCZ PNEUMATYCZNY

DE DRUCKLUFT-SCHLAGSCHRAUBER
FR CLE À CHOC PNEUMATIQUE
ES LLAVE NEUMÁTICA DE PERCUSION

1/2"



Крутящий момент Max (Н/м)	337
Штуцер (дюйм)	1/4"
Диаметр воздушного шланга (мм)	10
Давление воздуха в системе (атм)	6,2
Расход воздуха циклический (л/мин)	113

Артикул Item	Код №	KG	mm	mm
ST-5540	9695	2,3	20	1/10

RU ГАЙКОВЕРТ ПНЕВМАТИЧЕСКИЙ
EN IMPACT WRENCH
PL KLUCZ PNEUMATYCZNY

DE DRUCKLUFT-SCHLAGSCHRAUBER
FR CLE À CHOC PNEUMATIQUE
ES LLAVE NEUMÁTICA DE PERCUSION

1/2"



Присоединительный квадрат (дюйм)	1/2"
Частота свободного вращения	800
Крутящий момент Max (Н/м)	922
Штуцер (дюйм)	1/4"
Диаметр воздушного шланга (мм)	10
Давление воздуха в системе (атм)	6,3
Расход воздуха циклический (л/мин)	119

Артикул Item	Код №	KG	mm	mm
ST-5548	9693	2,938	226	1/8

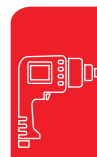
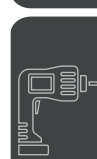

RU ГАЙКОВЕРТ ПНЕВМАТИЧЕСКИЙ
 EN IMPACT WRENCH
 PL KLUCZ PNEUMATYCZNY

DE DRUCKLUFT-SCHLAGSCHRAUBER
 FR CLE À CHOCS PNEUMATIQUE
 ES LLAVE NEUMÁTICA DE PERCUSIÓN

10-12-13-14-17-19-22-24-27 MM
 1/2"-100MM
 12 PCS



Артикул Item Код № Момент затяжки Потребление воздуха Об / мин KG KG KG
 ST-5548-12 6649 | 922 Hm | 119 l/min | 8000 | 4,9 | 15 | 1/5

RU ГАЙКОВЕРТ ПНЕВМАТИЧЕСКИЙ
 EN IMPACT WRENCH
 PL KLUCZ PNEUMATYCZNY

DE DRUCKLUFT-SCHLAGSCHRAUBER
 FR CLE À CHOCS PNEUMATIQUE
 ES LLAVE NEUMÁTICA DE PERCUSIÓN

1/2" 10-12-13-14-17-19-22-24-27 mm
 1/2" 100 mm
 12 PCS



Артикул Item Код № Момент затяжки Потребление воздуха Об / мин KG KG KG
 SM-43-4037K1 6610 | 1220 Hm | 185 l/min | 8000 | 4,9 | — | 1/5

RU ГАЙКОВЕРТ ПНЕВМАТИЧЕСКИЙ
 EN IMPACT WRENCH
 PL KLUCZ PNEUMATYCZNY

DE DRUCKLUFT-SCHLAGSCHRAUBER
 FR CLE À CHOCS PNEUMATIQUE
 ES LLAVE NEUMÁTICA DE PERCUSIÓN

17-19-21mm- для литых дисков
 17-19-21 mm
 7 PCS



Артикул Item Код № Момент затяжки Потребление воздуха Об / мин KG KG KG
 ST-5548-7 6614 | 922 Hm | 119 l/min | 8000 | 4,2 | — | —

RU ГАЙКОВЕРТ ПНЕВМАТИЧЕСКИЙ
 EN IMPACT WRENCH
 PL KLUCZ PNEUMATYCZNY

DE DRUCKLUFT-SCHLAGSCHRAUBER
 FR CLE À CHOCS PNEUMATIQUE
 ES LLAVE NEUMÁTICA DE PERCUSIÓN

17-19-21mm- для литых дисков
 17-19-21 mm
 7 PCS



ДЛЯ ЛИТЫХ ДИСКОВ / FOR ALLOY WHEELS

Артикул Item Код № Момент затяжки Потребление воздуха Об / мин KG KG KG
 SM-43-4037K7 6603 | 922 Hm | 119 l/min | 8000 | 4,2 | — | —

RU ГАЙКОВЕРТ ПНЕВМАТИЧЕСКИЙ
 EN IMPACT WRENCH
 PL KLUCZ PNEUMATYCZNY

DE DRUCKLUFT-SCHLAGSCHRAUBER
 FR CLE À CHOCS PNEUMATIQUE
 ES LLAVE NEUMÁTICA DE PERCUSIÓN

Крутящий момент Max (Н/м) 1054
 Штуцер (дюйм) 1/4"
 Диаметр воздушного шланга (мм) 10
 Давление воздуха в системе (атм) 6,2
 Расход воздуха циклический (л/мин) 113



Артикул Item Код № KG KG KG
 SM-43-4033P 9694 | 2,2 | 65 | 1/10

RU ГАЙКОВЕРТ ПНЕВМАТИЧЕСКИЙ
 EN IMPACT WRENCH
 PL KLUCZ PNEUMATYCZNY

DE DRUCKLUFT-SCHLAGSCHRAUBER
 FR CLE À CHOCS PNEUMATIQUE
 ES LLAVE NEUMÁTICA DE PERCUSIÓN

Присоединительный квадрат (дюйм) 1/2"
 Частота свободного вращения 9000 rpm
 Крутящий момент Max (Н/м) 1492
 Штуцер (дюйм) 1/4"
 Диаметр воздушного шланга (мм) 10
 Давление воздуха в системе (атм) 6,2
 Расход воздуха циклический (л/мин) 125



Артикул Item Код № KG KG KG
 F-82549 17461 | 2,35 | — | —

RU ГАЙКОВЕРТ ПНЕВМАТИЧЕСКИЙ
 EN IMPACT WRENCH
 PL KLUCZ PNEUMATYCZNY

DE DRUCKLUFT-SCHLAGSCHRAUBER
 FR CLE À CHOCS PNEUMATIQUE
 ES LLAVE NEUMÁTICA DE PERCUSIÓN

Присоединительный квадрат (дюйм) 1/2"
 Частота свободного вращения 9000
 Крутящий момент Max (Н/м) 1220
 Штуцер (дюйм) 1/4"
 Диаметр воздушного шланга (мм) 10
 Давление воздуха в системе (атм) 6,2
 Расход воздуха циклический (л/мин) 185



Артикул Item Код № KG KG KG
 SM-43-4037 6612 | 2,875 | 88 | 1/8

RU ГАЙКОВЕРТ ПНЕВМАТИЧЕСКИЙ
 EN IMPACT WRENCH
 PL KLUCZ PNEUMATYCZNY

DE DRUCKLUFT-SCHLAGSCHRAUBER
 FR CLE À CHOCS PNEUMATIQUE
 ES LLAVE NEUMÁTICA DE PERCUSIÓN

Крутящий момент Max (Н/м) 1492
 Штуцер (дюйм) 1/4"
 Диаметр воздушного шланга (мм) 10
 Давление воздуха в системе (атм) 6,2
 Расход воздуха циклический (л/мин) 226



Артикул Item Код № об/мин/рпм KG KG KG
 F-82545 18461 | 8800 | — | —

RU ГАЙКОВЕРТ ПНЕВМАТИЧЕСКИЙ
 EN IMPACT WRENCH
 PL KLUCZ PNEUMATYCZNY

DE DRUCKLUFT-SCHLAGSCHRAUBER
 FR CLE À CHOCS PNEUMATIQUE
 ES LLAVE NEUMÁTICA DE PERCUSIÓN

Присоединительный квадрат (дюйм) 1/2"
 Частота свободного вращения 9000
 Крутящий момент Max (Н/м) 1220
 Штуцер (дюйм) 1/4"
 Диаметр воздушного шланга (мм) 10
 Давление воздуха в системе (атм) 6,2
 Расход воздуха циклический (л/мин) 185



Артикул Item Код № KG KG KG
 SM-43-4037L 9697 | 3 | 23 | 1/5

RU МАГНИТНЫЙ ДЕРЖАТЕЛЬ ДЛЯ ГАЙКОВЕРТОВ
 EN MAGNETIC HOLDER FOR TOOLS
 PL UCZYWIW MAGNETYCZNY NA NARZĘDZIA

DE MAGNETHALTER FÜR SCHLAGSCHRAUBER
 FR SUPPORT MAGNETIQUE
 ES SOPORTE MAGNETICO PARA LLAVE DE IMPACTO

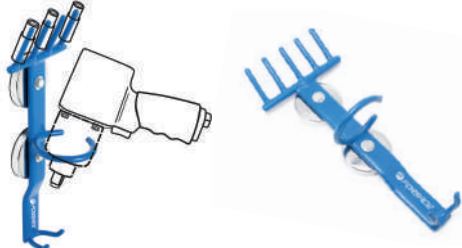

Артикул Item Код № KG KG KG
 F-01772 5856 | 1,68 | 292 | 1/10

RU ГАЙКОВЕРТ ПНЕВМАТИЧЕСКИЙ
EN IMPACT WRENCH
PL KLUCZ PNEUMATYCZNY

DE DRUCKLUFT-SCHLAGSCHRAUBER
FR CLE À CHOC PNEUMATIQUE
ES LLAVE NEUMÁTICA DE PERCUSIÓN



Крутящий момент Max (Н/м) 2440
Штуцер (дюйм) 1/2"
Диаметр воздушного шланга (мм) 12
Давление воздуха в системе (атм) 6.3
Расход воздуха циклический (л/мин) 282

Артикул Item	Код №	KG	Box	Tray
ST-55881	9683	7,5	1	1/2

RU ГАЙКОВЕРТ ПНЕВМАТИЧЕСКИЙ
EN IMPACT WRENCH
PL KLUCZ PNEUMATYCZNY

DE DRUCKLUFT-SCHLAGSCHRAUBER
FR CLE À CHOC PNEUMATIQUE
ES LLAVE NEUMÁTICA DE PERCUSIÓN

С ДЛИННЫМ ВАЛОМ/ WITH LONG



Крутящий момент Max (Н/м) 2440
Штуцер (дюйм) 1/2"
Диаметр воздушного шланга (мм) 12
Давление воздуха в системе (атм) 6.3
Расход воздуха циклический (л/мин) 282

Артикул Item	Код №	KG	Box	Tray
ST-55881-7	9682	8,75	6	1/2

RU ГАЙКОВЕРТ ПНЕВМАТИЧЕСКИЙ
EN IMPACT WRENCH
PL KLUCZ PNEUMATYCZNY

DE DRUCKLUFT-SCHLAGSCHRAUBER
FR CLE À CHOC PNEUMATIQUE
ES LLAVE NEUMÁTICA DE PERCUSIÓN

С ДЛИННЫМ ВАЛОМ/ WITH LONG



Крутящий момент Max (Н/м) 2441
Штуцер (дюйм) 1/2"
Диаметр воздушного шланга (мм) 12
Давление воздуха в системе (атм) 6.3
Расход воздуха циклический (л/мин) 282

Артикул Item	Код №	KG	Box	Tray
NC-8342	5254	17	196	—

RU ГАЙКОВЕРТ ПНЕВМАТИЧЕСКИЙ
EN IMPACT WRENCH
PL KLUCZ PNEUMATYCZNY

DE DRUCKLUFT-SCHLAGSCHRAUBER
FR CLE À CHOC PNEUMATIQUE
ES LLAVE NEUMÁTICA DE PERCUSIÓN

С КОРОТКИМ ВАЛОМ/ SHORT SHAFT



Присоединительный квадрат (дюйм) 1"
Частота свободного вращения 5000
Крутящий момент Max (Н/м) 3390
Штуцер (дюйм) 1/2"
Диаметр воздушного шланга (мм) 12
Давление воздуха в системе (атм) 6.3
Расход воздуха циклический (л/мин) 282

Артикул Item	Код №	KG	Box	Tray
ST-55883	9681	11,4	2	1/1

RU ГАЙКОВЕРТ ПНЕВМАТИЧЕСКИЙ
EN IMPACT WRENCH
PL KLUCZ PNEUMATYCZNY

DE DRUCKLUFT-SCHLAGSCHRAUBER
FR CLE À CHOC PNEUMATIQUE
ES LLAVE NEUMÁTICA DE PERCUSIÓN

С ДЛИННЫМ ВАЛОМ/ WITH LONG



Присоединительный квадрат (дюйм) 1"
Частота свободного вращения 5000
Крутящий момент Max (Н/м) 3390
Штуцер (дюйм) 1/2"
Диаметр воздушного шланга (мм) 12
Давление воздуха в системе (атм) 6.3
Расход воздуха циклический (л/мин) 282

Артикул Item	Код №	KG	Box	Tray
ST-55883-8	9680	13,8	15	1/1

RU ГАЙКОВЕРТ ПНЕВМАТИЧЕСКИЙ
EN IMPACT WRENCH
PL KLUCZ PNEUMATYCZNY

DE DRUCKLUFT-SCHLAGSCHRAUBER
FR CLE À CHOC PNEUMATIQUE
ES LLAVE NEUMÁTICA DE PERCUSIÓN



Крутящий момент Max (Н/м) 3390
Штуцер (дюйм) 1/2"
Давление воздуха в системе (атм) 6.3
Расход воздуха циклический (л/мин) 282

Артикул Item	Код №	Момент затяжки Tightening torque	Потребление воздуха Air consumption	KG	Box	Tray
SM-47-4075	4945	3390 Нм	282 л/мин	11	4	—

RU ГАЙКОВЕРТ ПНЕВМАТИЧЕСКИЙ
EN IMPACT WRENCH
PL KLUCZ PNEUMATYCZNY

DE DRUCKLUFT-SCHLAGSCHRAUBER
FR CLE À CHOC PNEUMATIQUE
ES LLAVE NEUMÁTICA DE PERCUSIÓN

27-30-32-33-34-36-38-41 mm



6.3 BAR
С ДЛИННЫМ ВАЛОМ/ WITH LONG

Артикул Item	Код №	Момент затяжки Tightening torque	Потребление воздуха Air consumption	об/мин/рпм	KG	Box	Tray
SM-47-4072LK	7171	3390 Нм	282 л/мин	5000	24	4	1/1

RU ОТВЕРТКА ПНЕВМАТИЧЕСКАЯ
EN PNEUMATIC SCREWDRIVER
PL WKRETAK PNEUMATYCZNY



Артикул Item	Код №	Момент затяжки Tightening torque	Потребление воздуха Air consumption	об/мин/рпм	KG	Box	Tray
SG-0909	7682	41 Нм	113 л/мин	1500	0,7	7	1/20

RU ОТВЕРТКА ПНЕВМАТИЧЕСКАЯ
EN PNEUMATIC SCREW GUN
PL WKRETAK PNEUMATYCZNY



Артикул Item	Код №	Момент затяжки Tightening torque	Потребление воздуха Air consumption	об/мин/рпм	KG	Box	Tray
SM-842F	7513	68 Нм	113 л/мин	1800	1,4	11	1/10

RU ШУРУПОВЕРТ ПНЕВМАТИЧЕСКИЙ
EN PNEUMATIC SCREW GUN
PL SZURUPOVERT PNEUMATIC



Артикул Item	Код №	Момент затяжки Tightening torque	Потребление воздуха Air consumption	об/мин/рпм	KG	Box	Tray
SM-8225	7520	95 Нм	113 л/мин	1800	1,4	15	1/10

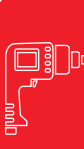
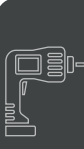

RU ШУРУПОВЕРТ ПНЕВМАТИЧЕСКИЙ
EN PNEUMATIC SCREW GUN
PL SHURUPOVERT PNEUMATIC



1/4"

Артикул Item	Код №	Момент затяжки Tightening torque	Потребление воздуха Air consumption	об/мин/р/м	KG	KG	KG
SM-8235F	7519	115 Нм	113 l/min	800	1,5	16	1/10

RU ШУРУПОВЕРТ ПНЕВМАТИЧЕСКИЙ
EN PNEUMATIC SCREW GUN
PL SHURUPOVERT PNEUMATIC



1/4"

Артикул Item	Код №	Потребление воздуха Air consumption	об/мин/р/м	KG	KG	KG
ST-4481	9696	113 l/min	800	1,4	—	1/10

RU ДРЕЛЬ ПНЕВМАТИЧЕСКАЯ РЕВЕРСИВНАЯ
EN REVERSIBLE AIR DRILL
PL WIERTARKA PNEUMATYCZNA

DE DRUCKLUFT-BOHRMASCHINE
FR MIT STAHL-ZAHNKRANZFUTTER
ES PERCEUSE PNEUMATIQUE TALADRADORA NEUMATICA

RU ДРЕЛЬ ПНЕВМАТИЧЕСКАЯ РЕВЕРСИВНАЯ
EN REVERSIBLE AIR DRILL
PL WIERTARKA PNEUMATYCZNA



Артикул Item	Код №	Патрон/ Socket, mm	Потребление воздуха Air consumption	об/мин/р/м	KG	KG	KG
ST-4441	9687	1,5-13	113 l/min	800	2	26	1/10

RU ДРЕЛЬ ПНЕВМАТИЧЕСКАЯ РЕВЕРСИВНАЯ
EN REVERSIBLE AIR DRILL
PL WIERTARKA PNEUMATYCZNA

DE DRUCKLUFT-BOHRMASCHINE
FR MIT STAHL-ZAHNKRANZFUTTER
ES PERCEUSE PNEUMATIQUE TALADRADORA NEUMATICA



Артикул Item	Код №	Патрон/ Socket, mm	Потребление воздуха Air consumption	об/мин/р/м	KG	KG	KG
ST-4431	9690	1-10	113 l/min	1800	1,3	—	1/10

RU ДРЕЛЬ ПНЕВМАТИЧЕСКАЯ РЕВЕРСИВНАЯ
EN REVERSIBLE AIR DRILL
PL WIERTARKA PNEUMATYCZNA

DE DRUCKLUFT-BOHRMASCHINE
FR MIT STAHL-ZAHNKRANZFUTTER
ES PERCEUSE PNEUMATIQUE TALADRADORA NEUMATICA



Артикул Item	Код №	Патрон/ Socket, mm	Потребление воздуха Air consumption	об/мин/р/м	KG	KG	KG
ST-4441C	9686	1,5-13	113 l/min	650	2	8	1/10

RU ДРЕЛЬ ПНЕВМАТИЧЕСКАЯ РЕВЕРСИВНАЯ
EN REVERSIBLE AIR DRILL
PL WIERTARKA PNEUMATYCZNA

DE DRUCKLUFT-BOHRMASCHINE
FR MIT STAHL-ZAHNKRANZFUTTER
ES PERCEUSE PNEUMATIQUE TALADRADORA NEUMATICA

RU ДРЕЛЬ ПНЕВМАТИЧЕСКАЯ РЕВЕРСИВНАЯ
EN REVERSIBLE AIR DRILL
PL WIERTARKA PNEUMATYCZNA

DE DRUCKLUFT-BOHRMASCHINE
FR MIT STAHL-ZAHNKRANZFUTTER
ES PERCEUSE PNEUMATIQUE TALADRADORA NEUMATICA



Артикул Item	Код №	Патрон/ Socket, mm	Потребление воздуха Air consumption	об/мин/р/м	KG	KG	KG
SM-709R	7681	0,8-10	113 l/min	1500	1,3	—	1/10

RU ДРЕЛЬ ПНЕВМАТИЧЕСКАЯ РЕВЕРСИВНАЯ
EN REVERSIBLE AIR DRILL
PL WIERTARKA PNEUMATYCZNA

DE DRUCKLUFT-BOHRMASCHINE
FR MIT STAHL-ZAHNKRANZFUTTER
ES PERCEUSE PNEUMATIQUE TALADRADORA NEUMATICA

RU ДРЕЛЬ ПНЕВМАТИЧЕСКАЯ РЕВЕРСИВНАЯ
EN REVERSIBLE AIR DRILL
PL WIERTARKA PNEUMATYCZNA

DE DRUCKLUFT-BOHRMASCHINE
FR MIT STAHL-ZAHNKRANZFUTTER
ES PERCEUSE PNEUMATIQUE TALADRADORA NEUMATICA



Артикул Item	Код №	Патрон/ Socket, mm	Потребление воздуха Air consumption	об/мин/р/м	KG	KG	KG
ST-4431C	9689	1,5-13	113 l/min	650	1,6	17	1/10

RU МАШИНА ОТРЕЗНАЯ ПНЕВМАТИЧЕСКАЯ
EN AIR CUT-OFF TOOL
PL PRZECINARKA PNEUMATYCZNA

DE DRUCKLUFT-SCHNEIDMASCHINE
FR COUPEUSE PNEUMATIQUE
ES CORTADORA NEUMATICA

RU ДРЕЛЬ ПНЕВМАТИЧЕСКАЯ РЕВЕРСИВНАЯ
EN REVERSIBLE AIR DRILL
PL WIERTARKA PNEUMATYCZNA

DE DRUCKLUFT-BOHRMASCHINE
FR MIT STAHL-ZAHNKRANZFUTTER
ES PERCEUSE PNEUMATIQUE TALADRADORA NEUMATICA



Артикул Item	Код №	Патрон/ Socket, mm	Потребление воздуха Air consumption	об/мин/р/м	KG	KG	KG
ST-4435	9688	1-10	113 l/min	1900	1,3	24	1/10

RU ДРЕЛЬ ПНЕВМАТИЧЕСКАЯ РЕВЕРСИВНАЯ
EN REVERSIBLE AIR DRILL
PL WIERTARKA PNEUMATYCZNA

DE DRUCKLUFT-BOHRMASCHINE
FR MIT STAHL-ZAHNKRANZFUTTER
ES PERCEUSE PNEUMATIQUE TALADRADORA NEUMATICA

RU МАШИНА ОТРЕЗНАЯ ПНЕВМАТИЧЕСКАЯ
EN AIR CUT-OFF TOOL
PL PRZECINARKA PNEUMATYCZNA

DE DRUCKLUFT-SCHNEIDMASCHINE
FR COUPEUSE PNEUMATIQUE
ES CORTADORA NEUMATICA



Артикул Item	Код №	Потребление воздуха Air consumption	об/мин/р/м	KG	KG	KG
ST-6627	9685	113 l/min	22000	0,9	10	1/10

RU МАШИНА ОТРЕЗНАЯ ПНЕВМАТИЧЕСКАЯ
EN AIR CUT-OFF TOOL
PL PRZECINARKA PNEUMATYCZNA

DE DRUCKLUFT-SCHNEIDMASCHINE
FR COUPEUSE PNEUMATIQUE
ES CORTADORA NEUMATICA

RU МАШИНКА ОТРЕЗНАЯ ПНЕВМАТИЧЕСКАЯ
EN AIR CUT-OFF TOOL
PL PRZECINARKA PNEUMATYCZNA

DE DRUCKLUFT-SCHNEIDMASCHINE
FR COUPEUSE PNEUMATIQUE
ES CORTADORA NEUMÁTICA



Артикул Item	Код №	Размер/ Size	Потребление воздуха Air consumption	об/мин rpm	Посадочная резьба Fitting thread	KG	Box	Tray
ST-7737	9700	5"-125mm	170 l/min	11000	M10	2,3	6	1/10
ST-7737A	9702	5"-125mm	170 l/min	11000	M14	2,3	21	1/10

RU МАШИНКА ОТРЕЗНАЯ ПНЕВМАТИЧЕСКАЯ
EN AIR CUT-OFF TOOL
PL PRZECINARKA PNEUMATYCZNA

DE DRUCKLUFT-SCHNEIDMASCHINE
FR COUPEUSE PNEUMATIQUE
ES CORTADORA NEUMÁTICA



Артикул Item	Код №	Размер/ Size	Потребление воздуха Air consumption	об/мин rpm	KG	Box	Tray
ST-7799L	9698	7"-180mm	170 l/min	8500	4,5	6	—

RU МАШИНКА ПОЛИРОВАЛЬНАЯ ПНЕВМАТИЧЕСКАЯ
EN AIR CUT-OFF TOOL
PL PRZECINARKA PNEUMATYCZNA

DE DRUCKLUFT-SCHNEIDMASCHINE
FR COUPEUSE PNEUMATIQUE
ES CORTADORA NEUMÁTICA



Артикул Item	Код №	Размер/ Size	Потребление воздуха Air consumption	об/мин rpm	KG	Box	Tray
ST-7778	9699	7"-180mm	91 l/min	2500	2,5	8	1/10

RU МАШИНКА ПОЛИРОВАЛЬНАЯ ПНЕВМАТИЧЕСКАЯ
EN AIR CUT-OFF TOOL
PL PRZECINARKA PNEUMATYCZNA

DE DRUCKLUFT-SCHNEIDMASCHINE
FR COUPEUSE PNEUMATIQUE
ES CORTADORA NEUMÁTICA



5 PCS

Артикул Item	Код №	Размер/ Size	об/мин rpm	KG	Box	Tray
SM-72834K	8245	3"-75mm	2500	2	8	1/4

RU МАШИНКА ЗАЧИСТНАЯ ПНЕВМАТИЧЕСКАЯ
EN AIR GRINDER
PL SZLIFIERKA PNEUMATYCZNA PROSTA

DE DRUCKLUFT-EINHANDSCHLEIFER
FR MINI PONCEUSE PNEUMATIQUE
ES LIJADORA NEUMÁTICA RECTA



ЦАНГОВЫЙ ЗАЖИМ / COLLET CLAMP - 6mm

Артикул Item	Код №	Потребление воздуха Air consumption	об/мин rpm	KG	Box	Tray
ST-7732M	9706	113 l/min	25000	0,65	88	1/20

RU МАШИНКА ЗАЧИСТНАЯ ПНЕВМАТИЧЕСКАЯ
EN AIR GRINDER
PL SZLIFIERKA PNEUMATYCZNA PROSTA

DE DRUCKLUFT-EINHANDSCHLEIFER
FR MINI PONCEUSE PNEUMATIQUE
ES LIJADORA NEUMÁTICA RECTA



ЦАНГОВЫЙ ЗАЖИМ / COLLET CLAMP - 6mm

Артикул Item	Код №	Потребление воздуха Air consumption	об/мин rpm	KG	Box	Tray
ST-7733M	9705	113 l/min	22000	0,8	94	1/20

RU МАШИНКА ЗАЧИСТНАЯ ПНЕВМАТИЧЕСКАЯ
EN AIR GRINDER
PL SZLIFIERKA PNEUMATYCZNA PROSTA

DE DRUCKLUFT-EINHANDSCHLEIFER
FR MINI PONCEUSE PNEUMATIQUE
ES LIJADORA NEUMÁTICA RECTA



90°

ЦАНГОВЫЙ ЗАЖИМ / COLLET CLAMP - 6mm

Артикул Item	Код №	Потребление воздуха Air consumption	об/мин rpm	KG	Box	Tray
ST-7734M	9703	113 l/min	22000	0,85	46	1/20

RU МАШИНКА ЗАЧИСТНАЯ ПНЕВМАТИЧЕСКАЯ
EN AIR GRINDER
PL SZLIFIERKA PNEUMATYCZNA PROSTA

DE DRUCKLUFT-EINHANDSCHLEIFER
FR MINI PONCEUSE PNEUMATIQUE
ES LIJADORA NEUMÁTICA RECTA



45°

ЦАНГОВЫЙ ЗАЖИМ / COLLET CLAMP - 6mm

Артикул Item	Код №	Потребление воздуха Air consumption	об/мин rpm	KG	Box	Tray
SM-55-52252	7238	113 l/min	20000	0,8	10	1/10

RU МАШИНКА ЗАЧИСТНАЯ ПНЕВМАТИЧЕСКАЯ
EN AIR GRINDER
PL SZLIFIERKA PNEUMATYCZNA PROSTA

DE DRUCKLUFT-EINHANDSCHLEIFER
FR MINI PONCEUSE PNEUMATIQUE
ES LIJADORA NEUMÁTICA RECTA



ЦАНГОВЫЙ ЗАЖИМ / COLLET CLAMP - 6mm, 3mm
В КОМПЛЕКТЕ С АБРАЗИВНЫМИ КАМНЯМИ / WITH ABRASIVESTONES

Артикул Item	Код №	Потребление воздуха Air consumption	об/мин rpm	KG	Box	Tray
ST-7733MK	9704	113 l/min	22000	1,5	8	1/10

RU МАШИНКА ЗАЧИСТНАЯ ПНЕВМАТИЧЕСКАЯ
EN AIR GRINDER
PL SZLIFIERKA PNEUMATYCZNA PROSTA

DE DRUCKLUFT-EINHANDSCHLEIFER
FR MINI PONCEUSE PNEUMATIQUE
ES LIJADORA NEUMÁTICA RECTA



Артикул Item	Код №	Потребление воздуха Air consumption	Размер/ Size	KG	Box	Tray
SM-6W-6120	7506	113 l/min	13 mmx610 mm	1,25	7	1/10



RU МАШИНА ЗАЧИСТНАЯ ПНЕВМАТИЧЕСКАЯ
EN AIR GRINDER
PL SZLIFIERKA PNEUMATYCZNA PROSTA

DE DRUCKLUFT-EINHANDSCHLEIFER
FR MINI PONCEUSE PNEUMATIQUE
ES LIJADORA NEUMÁTICA RECTA



Артикул Item	Код №	Потребление воздуха Air consumption	об/мин/rpm	KG	М	М
SM-6903K-N	7232	110 l/min	3500	4,375	2	1/3

RU ПНЕВМОШЛИФОВАЛЬНАЯ МАШИНА
EN AIR CUT-OFF TOOL
PL PRZECINARKA PNEUMATYCZNA

DE DRUCKLUFT-SCHNEIDMASCHINE
FR COUPEUSE PNEUMATIQUE
ES CORTADORA NEUMÁTICA



Артикул Item	Код №	Размер/ Size	Потребление воздуха Air consumption	об/мин/rpm	KG	М	М
SM-6003VK	9708	2"-50 mm 3"-75 mm	91 l/min	15000	1,7	24	1/5

RU ПНЕВМОШЛИФОВАЛЬНАЯ МАШИНА
EN AIR CUT-OFF TOOL
PL PRZECINARKA PNEUMATYCZNA

DE DRUCKLUFT-SCHNEIDMASCHINE
FR COUPEUSE PNEUMATIQUE
ES CORTADORA NEUMÁTICA



Артикул Item	Код №	Размер/ Size	Потребление воздуха Air consumption	об/мин/rpm	Эксцентрик Camshaft gear, mm	KG	М	М
ST-7743C	9701	5"-125mm	57 l/min	12000	5	1,25	21	1/10

RU ПНЕВМОШЛИФОВАЛЬНАЯ МАШИНА
EN AIR CUT-OFF TOOL
PL PRZECINARKA PNEUMATYCZNA

DE DRUCKLUFT-SCHNEIDMASCHINE
FR COUPEUSE PNEUMATIQUE
ES CORTADORA NEUMÁTICA

NEW



Артикул Item	Код №	Размер/ Size	Потребление воздуха Air consumption	об/мин/rpm	Эксцентрик Camshaft gear, mm	KG	М	М
F-SM-65-6133C	26200	6"-150mm	84 l/min	10500	3	1,6	—	1/10

RU ПНЕВМОШЛИФОВАЛЬНАЯ МАШИНА
EN AIR CUT-OFF TOOL
PL PRZECINARKA PNEUMATYCZNA

DE DRUCKLUFT-SCHNEIDMASCHINE
FR COUPEUSE PNEUMATIQUE
ES CORTADORA NEUMÁTICA



Артикул Item	Код №	Размер/ Size	Потребление воздуха Air consumption	об/мин/rpm	Эксцентрик Camshaft gear, mm	KG	М	М
SM-66-6233C	7243	6"-150mm	57 l/min	12000	2,5	1,25	—	1/6

RU ПНЕВМОШЛИФОВАЛЬНАЯ ОРБИТАЛЬНАЯ МАШИНА
EN AIR CUT-OFF TOOL
PL PRZECINARKA PNEUMATYCZNA

DE DRUCKLUFT-SCHNEIDMASCHINE
FR COUPEUSE PNEUMATIQUE
ES CORTADORA NEUMÁTICA



С пылеотводом и мешком для пыли / WITH DUST EXTRACTION AND DUST BAG

Артикул Item	Код №	Размер/ Size	Потребление воздуха Air consumption	об/мин/rpm	Эксцентрик Camshaft gear, mm	KG	М	М
SM-66-6233A	7323	6"-150mm	57 l/min	12000	2,5	2,267	7	1/5

RU ШЛАНГ С МЕШКОМ ДЛЯ ПЫЛИ К ПНЕВМОШЛИФОВАЛЬНОЙ МАШИНА
EN HOSE WITH DUST BAG FOR PNEUMATIC GRINDING MACHINE
PL



Артикул Item	Код №	KG	М	М
EH6133ASUB	7333	0,55	10	1/20

RU ПОДЛОЖКА
EN SUBSTRATE
PL PODŁOŻE



6 ОТВЕРСТИЙ

Артикул Item	Код №	KG	М	М
SA-603V-6P	9676	0,14	1	—

RU ЗУБИЛО ПНЕВМАТИЧЕСКОЕ
EN AIR HAMMER
PL MŁOTEK PNEUMATYCZNY

DE DRUCKLUFT-EINHANDSCHLEIFER
FR MINI PONCEUSE PNEUMATIQUE
ES LIJADORA NEUMÁTICA RECTA



КРУПНЫЙ ХВОСТОВИК / ROUND SHANK

Артикул Item	Код №	Потребление воздуха Air consumption	Уд/мин	KG	М	М
ST-2312K/R	9718	113 l/min	2000	4,333	—	1/6

RU ЗУБИЛО ПНЕВМАТИЧЕСКОЕ
EN AIR HAMMER
PL MŁOTEK PNEUMATYCZNY

DE DRUCKLUFT-EINHANDSCHLEIFER
FR MINI PONCEUSE PNEUMATIQUE
ES LIJADORA NEUMÁTICA RECTA



6-ГРАННЫЙ ХВОСТОВИК / SHANK

Артикул Item	Код №	Потребление воздуха Air consumption	Уд/мин	KG	М	М
ST-2212K/H	9719	113 l/min	2000	3,667	7	1/6

RU ЗУБИЛО ПНЕВМАТИЧЕСКОЕ С ВИБРОНОСИТЕЛЕМ
EN AIR SANDER
PL SZLIFIERKA PNEUMATYCZNA MIMOŚRODOWA

DE DRUCKLUFTEINHANDSCHLEIFER
FR MINI PONCEUSE PNEUMATIQUE
ES LIJADORA NEUMÁTICA RECTA



Артикул Item	Код №	Потребление воздуха Air consumption	Уд/мин	KG	Box	Tr
SM-108K	7527	51 l/min	2500	5,52	6	1/5

RU НАСАДКА ИГОЛЬЧАТАЯ К ЗУБИЛУ ПНЕВМАТИЧЕСКОМУ
EN NEEDLE SOCKET FOR PNEUMATIC CHIPPER
PL



Артикул Item	Код №	KG	Box	Tr
SA-0204RNS	7537	0,95	2	1/20

RU НАСАДКА НА ЗУБИЛО ПНЕВМАТИЧЕСКОЕ
EN PNEUMATIC CHISEL ATTACHMENT
PL PNEUMATYCZNE MOCOWANIE DŁUTA

NEW



Артикул Item	Код №	KG	Box	Tr
F-6132A	18728	2,6	—	1/5

RU ПРАВИЛО ПНЕВМАТИЧЕСКОЕ УДАРНОЕ
EN PNEUMATIC IMPACT LEVELER
PL



Артикул Item	Код №	Потребление воздуха Air consumption	Уд/мин	KG	Box	Tr
ST-3310	9717	140 l/min	1000	1,3	21	1/20

RU РУБАНОК ШЛИФОВАЛЬНЫЙ ПНЕВМАТИЧЕСКИЙ
EN PNEUMATIC GRINDING PLANER
PL



Артикул Item	Код №	Потребление воздуха Air consumption	Размер/Size	KG	Box	Tr
SG-0430	8093	113 l/min	63,5mm x 6400mm	3,5	20	1/6

RU ЛОБЗИК ПНЕВМАТИЧЕСКИЙ
EN PNEUMATIC JIGSAW
PL



Артикул Item	Код №	Потребление воздуха Air consumption	Движ/мин	KG	Box	Tr
ST-6611	9712	113 l/min	9000	0,733	12	1/15

RU ЛОБЗИК ПНЕВМАТИЧЕСКИЙ
EN PNEUMATIC JIGSAW
PL



СТЯЖИМ ШЛАНГОМ / WITH FLEXIBLE HOSE 500 MM

Артикул Item	Код №	Потребление воздуха Air consumption	Движ/мин	KG	Box	Tr
ST-6612	9711	113 l/min	9000	0,9	15	1/10

RU НОЖИЦЫ ПНЕВМАТИЧЕСКИЕ
EN PNEUMATIC SCISSORS
PL



Артикул Item	Код №	Толщина резки стали, mm	Потребление воздуха Air consumption	Рез / Cut min	KG	Box	Tr
ST-6620	9720	1,8	113 l/min	2600	4	15	1/10

RU НОЖИЦЫ ПНЕВМАТИЧЕСКИЕ
EN PNEUMATIC SCISSORS
PL



Артикул Item	Код №	Толщина резки стали, mm	Потребление воздуха Air consumption	Рез / Cut min	KG	Box	Tr
ST-6621	9716	1,8	113 l/min	2600	4	13	1/10

RU ДЫРОКОЛ ПНЕВМАТИЧЕСКИЙ
EN PNEUMATIC PUNCHER
PL



Артикул Item	Код №	Толщина листа/ sheet thickness, mm	Потребление воздуха Air consumption	Ø отв., mm	KG	Box	Tr
ST-6652	9714	0,8-1,4	113 l/min	5	1,4	17	1/10



RU ДЫРКОЛ ПНЕВМАТИЧЕСКИЙ
EN PNEUMATIC PUNCHER
PL



Артикул Item	Код №	Толщина листа/ sheet thickness, mm	Потребление воздуха Air consumption	Ø, mm	KG	mm	mm
ST-6652A	9713	0,8-1,4	113 l/min	8	1,45	18	1/10

RU ПНЕВМОГИДРАВЛИЧЕСКИЙ ЗАКЛЕПОЧНИК
EN PNEUMATIC RIVETING MACHINE
PL NITOWNICA PNEUMATYCZNA

DE PNEUMATISCHE NIETVORRICHTUNG
FR RIVEUSE PNEUMATIQUE
ES MAQUINA REMACHADORA



Артикул Item	Код №	Заклепка / Rivet, mm	Усилие / Force, kg	KG	mm	mm
ST-6617	9709	2,4-3,2-4,0-4,8-6,4	1400	2,7	22	1/10

RU ПНЕВМОГИДРАВЛИЧЕСКИЙ ЗАКЛЕПОЧНИК
EN PNEUMATIC RIVETING MACHINE
PL NITOWNICA PNEUMATYCZNA

DE PNEUMATISCHE NIETVORRICHTUNG
FR RIVEUSE PNEUMATIQUE
ES MAQUINA REMACHADORA



Артикул Item	Код №	Заклепка / Rivet, mm	Усилие / Force, kg	KG	mm	mm
ST-6615K	9710	2,4-3,2-4,0-4,8-6,4	880	3,125	78	1/8

RU ПЫЛЕСОС ПНЕВМАТИЧЕСКИЙ
EN PNEUMATIC VACUUM CLEANER
PL



Артикул Item	Код №	KG	mm	mm
SG-1222	8628	0,83	—	1/20

RU ПИСТОЛЕТ ПНЕВМАТИЧЕСКИЙ "TORNAO" ДЛЯ ХИМЧИСТКИ САЛОНА А/М
EN PNEUMATIC DRY CLEANING GUN "TORNSDO"
PL



Артикул Item	Код №	KG	mm	mm
F-203821	16965	0,33	—	—

RU ПИСТОЛЕТ ПНЕВМАТИЧЕСКИЙ "TORNAO" ДЛЯ ХИМЧИСТКИ САЛОНА А/М
EN PNEUMATIC DRY CLEANING GUN "TORNSDO"
PL



СО СМЕННОЙ ЩЕТКОЙ-НАСАДКОЙ

Артикул Item	Код №	KG	mm	mm
F-203822	16966	0,38	—	—

RU ПИСТОЛЕТ ПНЕВМАТИЧЕСКИЙ "TORNAO" ДЛЯ ХИМЧИСТКИ САЛОНА А/М
EN PNEUMATIC DRY CLEANING GUN "TORNSDO"
PL



С КОМПЛЕКТОМ ШЛАНГОВ И СМЕННОЙ ЩЕТКОЙ-НАСАДКОЙ

Артикул Item	Код №	KG	mm	mm
F-20384	16967	0,72	—	—

RU ПИСТОЛЕТ ПНЕВМАТИЧЕСКИЙ "TORNAO" ДЛЯ ХИМЧИСТКИ САЛОНА А/М
EN PNEUMATIC DRY CLEANING GUN "TORNSDO"
PL



С НАСАДКОЙ-ПЕНОГЕНЕРАТОРОМ

Артикул Item	Код №	Емкость, л/ Capacity, l	KG	mm	mm
F-203811	16963	1	1	—	—

RU ПИСТОЛЕТ ПНЕВМАТИЧЕСКИЙ "TORNAO" ДЛЯ ХИМЧИСТКИ САЛОНА А/М
EN PNEUMATIC DRY CLEANING GUN "TORNSDO"
PL



Артикул Item	Код №	Емкость, л/ Capacity, l	KG	mm	mm
F-203812	16964	1	0,88	—	—

RU ПНЕВМОПИСТОЛЕТ ДЛЯ МОЙКИ ДВИГАТЕЛЯ СБАЧКОМ
EN WASHING GUN
PL PISTOLET DO ROPROWANIA

DE WASCHPISTOLE
FR PISTOLET A L'HUILE
ES PISTOLA DE PETROLEA



Артикул Item	Код №	Потребление воздуха Air consumption	Бачок / Capacity, ml	KG	mm	mm
F-2374	17359	130 l/min	850	0,6	—	—

RU КРАСКОРАСПЫЛИТЕЛЬ ПНЕВМАТИЧЕСКИЙ
EN SPRAY GUN WITH FLUID CUP
PL PISTOLET NATRYSKOWY

DE LACKIERPISTOLE MIT FLIESSBECHER
FR PISTOLET À PEINTURE
ES PISTOLA DE BARNIZ



HVLP

Артикул Item	Код №	Бачок / Capacity, ml	Потребление воздуха Air consumption	Сопло/ Nozzles	KG	Box	Tray
SG-1047	8230	250	127 l/min	0,8	0,78	31	1/10

RU КРАСКОРАСПЫЛИТЕЛЬ ПНЕВМАТИЧЕСКИЙ
EN SPRAY GUN WITH FLUID CUP
PL PISTOLET NATRYSKOWY

DE LACKIERPISTOLE MIT FLIESSBECHER
FR PISTOLET À PEINTURE
ES PISTOLA DE BARNIZ



HVLP

Артикул Item	Код №	Бачок / Capacity, ml	Потребление воздуха Air consumption	Сопло/ Nozzles	KG	Box	Tray
SS-1109	9679	600	249-320 l/min	1,4	1,25	3	1/10

RU КРАСКОРАСПЫЛИТЕЛЬ ПНЕВМАТИЧЕСКИЙ
EN SPRAY GUN WITH FLUID CUP
PL PISTOLET NATRYSKOWY

DE LACKIERPISTOLE MIT FLIESSBECHER
FR PISTOLET À PEINTURE
ES PISTOLA DE BARNIZ

NEW



Присоединительная резьба 1/4"

Артикул Item	Код №	Бачок / Capacity, ml	Потребление воздуха Air consumption	Сопло/ Nozzles	KG	Box	Tray
F-413M-13	18495	250	34 l/min	1,2	0,745	—	1/20

RU КРАСКОРАСПЫЛИТЕЛЬ ПНЕВМАТИЧЕСКИЙ
EN SPRAY GUN WITH FLUID CUP
PL PISTOLET NATRYSKOWY

DE LACKIERPISTOLE MIT FLIESSBECHER
FR PISTOLET À PEINTURE
ES PISTOLA DE BARNIZ

NEW



Присоединительная резьба 1/4"

Артикул Item	Код №	Бачок / Capacity, ml	Потребление воздуха Air consumption	Сопло/ Nozzles	KG	Box	Tray
F-413M-14	18498	600	142-198 l/min	1,4	1,31	—	1/10

RU КРАСКОРАСПЫЛИТЕЛЬ ПНЕВМАТИЧЕСКИЙ С ВЫНОШНОЙ ЕМКОСТЬЮ
EN SPRAY GUN WITH FLUID CUP
PL PISTOLET NATRYSKOWY

DE LACKIERPISTOLE MIT FLIESSBECHER
FR PISTOLET À PEINTURE
ES PISTOLA DE BARNIZ

NEW



Артикул Item	Код №	Емкость, л/ Capacity, l	Сопло/ Nozzles	KG	Box	Tray
F-8313	18510	2	2,0	2,4	—	1/5

RU КРАСКОРАСПЫЛИТЕЛЬ ПНЕВМАТИЧЕСКИЙ С ВЫНОШНОЙ ЕМКОСТЬЮ
EN SPRAY GUN WITH FLUID CUP
PL PISTOLET NATRYSKOWY

DE LACKIERPISTOLE MIT FLIESSBECHER
FR PISTOLET À PEINTURE
ES PISTOLA DE BARNIZ

NEW



Артикул Item	Код №	Емкость, л/ Capacity, l	Сопло/ Nozzles	KG	Box	Tray
F-8312	18509	10	2,0	2,4	—	1/2

RU СОПЛО К КРАСКОРАСПЫЛИТЕЛЮ SS-1109
EN PAINTSPRAY GUN NOZZLE
PL



Артикул Item	Код №	Размер/ Size, mm	KG	Box	Tray
1701-1.7MM	8233	1.7	0,175	132	1/100

RU СОПЛО К КРАСКОРАСПЫЛИТЕЛЮ SS-1109
EN PAINTSPRAY GUN NOZZLE
PL



Артикул Item	Код №	Размер/ Size, mm	KG	Box	Tray
1701-2.0MM	8241	2.0	0,175	133	1/100

RU МАГНИТНЫЙ ДЕРЖАТЕЛЬ "ВИЛКА"
EN MAGNETIC HOLDER "FORK"
PL UCHWYT MAGNETYCZNY "WIDŁO"



Артикул Item	Код №	KG	Box	Tray
F-01773	5863	0,47	461	1/50

RU МАГНИТНЫЙ ДЕРЖАТЕЛЬ ДЛЯ КРАСКОПУЛТОВ
EN MAGNETIC SPRAY GUN HOLDER
PL UCHWYT MAGNETYCZNY DO PISTOLETÓW NATRYSKOWYCH



Артикул Item	Код №	KG	Box	Tray
F-01774	4764	1,1	296	1/12



RU ИНДИКАТОР ДАВЛЕНИЯ ЦИФРОВОЙ ДЛЯ ПНЕВМОСИСТЕМ
EN) DIGITAL PRESSURE INDICATOR FOR PNEUMATIC SYSTEMS
PL) CYFROWY WSKAZNIK CIŚNIENIA DO UKŁADÓW PNEUMATYCZNYCH

NEW



1/4"

PSI, KPA, BAR, KGf/CM2

Артикул Item	Код №	KG	cm	mm
F-SDG-100	26076	0,17	—	1/100

RU ПИСТОЛЕТ ДЛЯ ПОДКАЧКИ ШИН С АНАЛОГОВЫМ МАНОМЕТРОМ DE REIFENFULLER
EN) TIRE-INFLATING GUN FR) PISTOLET POUR GONFLAGE
PL) PISTOLET DO POMPOWANIA KÓŁ ES) PISTOLA DE REFUERZO DE NEUMÁTICOS CON MANÓMETRO

NEW



PSI, KPA, BAR, KGf/CM2

Артикул Item	Код №	KG	cm	mm
F-STG-25	26084	0,46	—	1/50

RU ПИСТОЛЕТ ДЛЯ ПОДКАЧКИ ШИН С АНАЛОГОВЫМ МАНОМЕТРОМ DE REIFENFULLER
EN) TIRE-INFLATING GUN FR) PISTOLET POUR GONFLAGE
PL) PISTOLET DO POMPOWANIA KÓŁ ES) PISTOLA DE REFUERZO DE NEUMÁTICOS CON MANÓMETRO

NEW

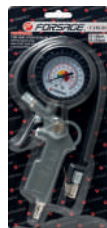

Артикул Item	Код №	Давление/ Pressure, bar	KG	cm	mm
F-STG-05	26083	0-16	0,38	—	1/50

RU ПИСТОЛЕТ ДЛЯ ПОДКАЧКИ ШИН С АНАЛОГОВЫМ МАНОМЕТРОМ DE REIFENFULLER
EN) TIRE-INFLATING GUN FR) PISTOLET POUR GONFLAGE
PL) PISTOLET DO POMPOWANIA KÓŁ ES) PISTOLA DE REFUERZO DE NEUMÁTICOS CON MANÓMETRO



Артикул Item	Код №	Давление/ Pressure, bar	KG	cm	mm
F-2370	17357	0-16	0,41	—	—

RU ПИСТОЛЕТ ДЛЯ ПОДКАЧКИ ШИН С АНАЛОГОВЫМ МАНОМЕТРОМ DE REIFENFULLER
EN) TIRE-INFLATING GUN FR) PISTOLET POUR GONFLAGE
PL) PISTOLET DO POMPOWANIA KÓŁ ES) PISTOLA DE REFUERZO DE NEUMÁTICOS CON MANÓMETRO

NEW



Артикул Item	Код №	Давление/ Pressure, bar	KG	cm	mm
F-STG-29	26085	0-16	0,48	—	1/20

RU ПИСТОЛЕТ ДЛЯ ПОДКАЧКИ ШИН С АНАЛОГОВЫМ МАНОМЕТРОМ DE REIFENFULLER
EN) TIRE-INFLATING GUN FR) PISTOLET POUR GONFLAGE
PL) PISTOLET DO POMPOWANIA KÓŁ ES) PISTOLA DE REFUERZO DE NEUMÁTICOS CON MANÓMETRO

RU ПИСТОЛЕТ ДЛЯ ПОДКАЧКИ ШИН С АНАЛОГОВЫМ МАНОМЕТРОМ DE REIFENFULLER
EN) TIRE-INFLATING GUN FR) PISTOLET POUR GONFLAGE
PL) PISTOLET DO POMPOWANIA KÓŁ ES) PISTOLA DE REFUERZO DE NEUMÁTICOS CON MANÓMETRO

NEW



Артикул Item	Код №	Давление/ Pressure, bar	KG	cm	mm
F-STG-04	26640	0-15	0,45	—	1/40

RU ПИСТОЛЕТ ДЛЯ ПОДКАЧКИ ШИН С АНАЛОГОВЫМ МАНОМЕТРОМ DE REIFENFULLER
EN) TIRE-INFLATING GUN FR) PISTOLET POUR GONFLAGE
PL) PISTOLET DO POMPOWANIA KÓŁ ES) PISTOLA DE REFUERZO DE NEUMÁTICOS CON MANÓMETRO

NEW



Артикул Item	Код №	Давление/ Pressure, bar	Шланг/ Hose, m	KG	cm	mm
F-STG-32	26642	0-15	1	0,525	—	1/20

RU ПИСТОЛЕТ ДЛЯ ПОДКАЧКИ ШИН С АНАЛОГОВЫМ МАНОМЕТРОМ DE REIFENFULLER
EN) TIRE-INFLATING GUN FR) PISTOLET POUR GONFLAGE
PL) PISTOLET DO POMPOWANIA KÓŁ ES) PISTOLA DE REFUERZO DE NEUMÁTICOS CON MANÓMETRO

NEW



Артикул Item	Код №	Давление/ Pressure, bar	Шланг/ Hose, m	KG	cm	mm
F-STG-23	26641	0-15	2	1,1	—	1/10

RU ПИСТОЛЕТ ОБДУВОЧНЫЙ DE GEBLASEPISTOLE MIT VERLÄNGERUNG
EN) INFLATING GUN WITH EXTENSION FR) PISTOLET POUR PURGE
PL) PISTOLET DO PRZEDMUCHIWANIA Z PRZEDŁUŻKĄ ES) PISTOLA DE SOPLADO



Артикул Item	Код №	L сопла/ nozzles, mm	KG	cm	mm
SG-1072-4	8 720	130	0,167	—	1/120
SG-1072-10	8 743	250	0,244	239	1/90
SG-1072-20	8 757	500	0,32	—	1/50

RU ПИСТОЛЕТ ОБДУВОЧНЫЙ DE GEBLASEPISTOLE MIT VERLÄNGERUNG
EN) INFLATING GUN WITH EXTENSION FR) PISTOLET POUR PURGE
PL) PISTOLET DO PRZEDMUCHIWANIA Z PRZEDŁUŻKĄ ES) PISTOLA DE SOPLADO

NEW



Артикул Item	Код №	L Conna/ Nozzles, mm	KG	cm	mm
F-DG-10-1	26069	15	0,135	—	1/100

RU ПИСТОЛЕТ ОБДУВОЧНЫЙ DE GEBLASEPISTOLE MIT VERLÄNGERUNG
EN) INFLATING GUN WITH EXTENSION FR) PISTOLET POUR PURGE
PL) PISTOLET DO PRZEDMUCHIWANIA Z PRZEDŁUŻKĄ ES) PISTOLA DE SOPLADO

RU ПИСТОЛЕТ ОБДУВЧОЧНЫЙ
EN INFLATING GUN WITH EXTENSION
PL PISTOLET DO PRZEDMUCHIWANIA Z PRZEDŁUŻKĄ

DE GEBLASEPISTOLE MIT VERLÄNGERUNG
FR PISTOLET POUR PURGE
ES PISTOLA DE SOPLADO

NEW



Артикул Item	Код №	Сопло/ Nozzles, mm	KG	Штифт/ Pin, mm	Скоба/ Clamp, mm
F-DG-10-2	26070	50	0,145	—	1/100

RU ПИСТОЛЕТ ОБДУВЧОЧНЫЙ
EN INFLATING GUN WITH EXTENSION
PL PISTOLET DO PRZEDMUCHIWANIA Z PRZEDŁUŻKĄ

DE GEBLASEPISTOLE MIT VERLÄNGERUNG
FR PISTOLET POUR PURGE
ES PISTOLA DE SOPLADO

NEW



Артикул Item	Код №	Сопло/ Nozzles, mm	KG	Штифт/ Pin, mm	Скоба/ Clamp, mm
F-DG-10-3	26071	80	0,15	—	1/100

RU ПИСТОЛЕТ ОБДУВЧОЧНЫЙ
EN INFLATING GUN WITH EXTENSION
PL PISTOLET DO PRZEDMUCHIWANIA Z PRZEDŁUŻKĄ

DE GEBLASEPISTOLE MIT VERLÄNGERUNG
FR PISTOLET POUR PURGE
ES PISTOLA DE SOPLADO

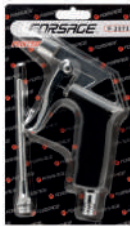

Артикул Item	Код №	Сопло/ Nozzles, mm	KG	Штифт/ Pin, mm	Скоба/ Clamp, mm
F-2373	17358	130	0,24	—	—

RU ПИСТОЛЕТ ОБДУВЧОЧНЫЙ С КОМПЛЕКТОМ СОПЕЛ
EN INFLATING GUN WITH EXTENSION
PL PISTOLET DO PRZEDMUCHIWANIA Z PRZEDŁUŻKĄ

DE GEBLASEPISTOLE MIT VERLÄNGERUNG
FR PISTOLET POUR PURGE
ES PISTOLA DE SOPLADO

NEW



3 PCS

Артикул Item	Код №	Сопло/ Nozzles, mm	KG	Штифт/ Pin, mm	Скоба/ Clamp, mm
F-DG-12-K	26072	20,90,165	0,37	—	1/60

RU ПИСТОЛЕТ ОБДУВЧОЧНЫЙ
EN INFLATING GUN WITH EXTENSION
PL PISTOLET DO PRZEDMUCHIWANIA Z PRZEDŁUŻKĄ

DE GEBLASEPISTOLE MIT VERLÄNGERUNG
FR PISTOLET POUR PURGE
ES PISTOLA DE SOPLADO

NEW



СО ШЛАНГОМ И ФИТИНГОМ-ПЕРЕХОДНИКОМ ДЛЯ ГРУЗОВЫХ А/М
WITH HOSE AND FITTING-ADAPTER FOR TRUCKS

Артикул Item	Код №	Сопло/ Nozzles, mm	KG	Штифт/ Pin, mm	Скоба/ Clamp, mm
SG-01	2010	80	0,5	4	1/10

RU СТЕПЛЕР ПНЕВМАТИЧЕСКИЙ
EN PNEUMATIC STAPLER
PL



Артикул Item	Код №	Гвоздь/ Nail, mm	KG	Штифт/ Pin, mm	Скоба/ Clamp, mm
F-18/35	9449	1,9x10-35	—	—	—

RU СТЕПЛЕР ПНЕВМАТИЧЕСКИЙ
EN PNEUMATIC STAPLER
PL



В КОМПЛЕКТЕ СО СМЕННЫМ БОЙКОМ / WITH REPLACEABLE HEAD

Артикул Item	Код №	Штифт/ Pin, mm	KG	Штифт/ Pin, mm	Скоба/ Clamp, mm
F-03F0033	14952	0,64x10-35	0,5	—	10

RU СТЕПЛЕР ПНЕВМАТИЧЕСКИЙ
EN PNEUMATIC STAPLER
PL



В КОМПЛЕКТЕ СО СМЕННЫМ БОЙКОМ / WITH REPLACEABLE HEAD

Артикул Item	Код №	Скоба/ Clamp, mm	KG	Штифт/ Pin, mm	Скоба/ Clamp, mm
F-03F0015	14953	12,9x6-16	0,5	—	10

RU СТЕПЛЕР ПНЕВМАТИЧЕСКИЙ
EN PNEUMATIC STAPLER
PL



В КОМПЛЕКТЕ СО СМЕННЫМ БОЙКОМ / WITH REPLACEABLE HEAD

Артикул Item	Код №	Штифт/ Pin, mm	Скоба/ Clamp, mm	KG	Штифт/ Pin, mm	Скоба/ Clamp, mm
F-03F0017	14954	10-50	5,8x10-50	0,5	—	10



Представленный специальный инструмент FORSAGE имеет различное назначение, но его объединяют общие потребительские характеристики – неизменное качество FORSAGE, особо прочный материал изделий – хром-ванадиевая сталь, удобство в применении инструмента, долгий срок его службы и оптимальное соотношение "цена-качество".

The special FORSAGE tools presented have various designations but they are united by common consumer properties - unvarying FORSAGE quality, extra strong material of items – CR-V steel, ease of tool application, long service life and optimal price/quality ratio

ФИЛЬТР ВОЗДУШНЫЙ
 ФИЛЬТР ТОНКОЙ ОЧИСТКИ
 МАСЛОДОБАВИТЕЛЬ
 РЕГУЛЯТОР ДАВЛЕНИЯ ВОЗДУХА С ИНДИКАТОРОМ
 ШЛАНГ ПОЛИУРЕТАНОВЫЙ
 ШЛАНГ РЕЗИНОВЫЙ АРМИРОВАННЫЙ
 БЫСТРОРАЗЪЕМ ПНЕВМАТИЧЕСКИЙ С КЛАПАНОМ
 ШТУЦЕР ДЛЯ БЫСТРОРАЗЪЕМА
 СОЕДИНИТЕЛЬ
 РАЗВЕТВИТЕЛЬ
 ШТУЦЕР ПНЕВМАТИЧЕСКИЙ
 КРАН ШАРОВЫЙ
 ФИТИНГ ДЛЯ ПЛАСТИКОВЫХ ТРУБОК



RU ШЛАНГ ВИТОЙ ПОЛИУРЕТАНОВЫЙ С ФИТИНГАМИ
 EN SPIRAL TUBE WITH QUICK COUPLING
 PL WĄŻ SPIRALNY Z SZYBKOZŁĄCZEM

DE SPIRALSCHLAUCH MIT SCHNELLKUPPLUNG
 FR TUYAU SPIRALE EN POLYURETHANE
 ES MANGUERA ESPIRAL



ЛАТУНЬ/BRASS
 РАБОЧАЯ ТЕМПЕРАТУРА/ OPERATING T OT -20 ДО +60

Артикул Item	Код №	Max pressure	Размер/ Size, mm	KG	Box	Tray
F-1208-5M	15 051	15 bar	8x12mm x5m	0,54	—	1/50
F-1208-10M	15 052	15 bar	8x12mm x10m	0,54	—	1/50
F-1208-15M	15 053	15 bar	8x12mm x15m	0,54	—	1/50
F-1208-20M	15 054	15 bar	8x12mm x20m	0,54	—	1/50
F-1410-10M	15195	15 bar	10x14mm x10m	0,54	—	1/50
F-1410-15M	15196	15 bar	10x14mm x15m	0,54	—	1/50
F-1410-20M	15197	15 bar	10x14mm x20m	0,54	—	1/50

RU ШЛАНГ ВИТОЙ ПОЛИУРЕТАНОВЫЙ С РЕЗЬБОВЫМИ НАКОНЕЧНИКАМИ
 EN SPIRAL TUBE
 PL WĄŻ SPIRALNY

DE SPIRALSCHLAUCH
 FR TUYAU SPIRALE
 ES MANGUERA ESPIRAL



ЛАТУНЬ/BRASS
 РАБОЧАЯ ТЕМПЕРАТУРА/ OPERATING T OT -20 ДО +60

Артикул Item	Код №	Резьба/ Thread	Max pressure	Размер/ Size, mm	KG	Box	Tray
F-1812-10M	15198	1/2"	15 bar	12x18mm x10m	—	—	—
F-1812-15M	15093	1/2"	15 bar	12x18mm x15m	—	—	—
F-1812-20M	15094	1/2"	15 bar	12x18mm x20m	—	—	—

RU ШЛАНГ ПОЛИУРЕТАНОВЫЙ АРМИРОВАННЫЙ
 EN AIR HOSE
 PL WĄŻ TECHNICZNY ZBROJONY

DE LUFTSCHLAUCH
 FR LETUYAU D'AIR
 ES MANGUERA DE AIRE



Артикул Item	Код №	Размер/ Size, mm	KG	Box	Tray
AHC-17D	5 125	8 x 12mm x 10m	0,91	—	1/10
AHC-17E	5 157	8 x 12mm x 20m	1,9	—	1/10
AHC-17A	7 445	8 x 12mm x100m	0,086	—	1/1
AHC-17F	5 177	10 x 14,5mm x 10m	1,3	32	1/10
AHC-17G	6 053	10 x 14,5mm x 20m	2,6	57	1/10
AHC-17B	7 447	10 x 14,5mm x 100m	12,8	1	1/3
AHC-17C	7 448	11 x 16mm x 100m	15,4	4	1/3

RU ШЛАНГ РЕЗИНОВЫЙ АРМИРОВАННЫЙ
 EN AIR HOSE
 PL WĄŻ TECHNICZNY ZBROJONY

DE LUFTSCHLAUCH
 FR LETUYAU D'AIR
 ES MANGUERA DE AIRE



Артикул Item	Код №	Размер/ Size, mm	KG	Box	Tray
AHC-52A	7 276	8x14 mm x50 m	0,12	5	1/1
AHC-52H	5 853	10x16 mm x10 m	1,55	244	1/10
F-AHC-52L	27195	10/16mm x15m	2,4	—	1/5
AHC-52I	5 871	10x16 mm x20 m	3,2	286	1/5
AHC-52B	7 275	10x16 mm x50 m	0,14	—	1/1
AHC-52K	5 950	12x18 mm x50 m	0,2	—	1/1

RU ШЛАНГ РЕЗИНОВЫЙ АРМИРОВАННЫЙ
 EN AIR HOSE
 PL WĄŻ TECHNICZNY ZBROJONY

DE LUFTSCHLAUCH
 FR LE TUYAU D'AIR
 ES MANGUERA DE AIRE

NEW



БЕНЗО-МАСЛОСТОЙКИЙ
 РАБОЧАЯ ТЕМПЕРАТУРА/ OPERATING T OT -30 ДО +70

Артикул Item	Код №	Max pressure	Размер/ Size, mm	KG	Box	Tray
F-AHC-55/1A	26114	60 bar	14x23mm x 5m	2	—	1/1
F-AHC-55/1B	26115	60 bar	14x23mm x 10m	4	—	1/1
F-AHC-55/1C	26116	60 bar	14x23mm x 15m	6,5	—	1/1
F-AHC-55/1D	26117	60 bar	14x23mm x 20m	8,5	—	1/1
F-AHC-55/2A	26118	60 bar	16x25,5mm x 5m	2,5	—	1/1
F-AHC-55/2B	26119	60 bar	16x25,5mm x 10m	5	—	1/1
F-AHC-55/2C	26120	60 bar	16x25,5mm x 15m	7,5	—	1/1
F-AHC-55/2D	26121	60 bar	16x25,5mm x 20m	10	—	1/1
F-AHC-55/3A	26122	60 bar	18x27,5mm x 5m	3	—	1/1
F-AHC-55/3B	26123	60 bar	18x27,5mm x 10m	6	—	1/1
F-AHC-55/3C	26124	60 bar	18x27,5mm x 15m	9	—	1/1
F-AHC-55/3D	26125	60 bar	18x27,5mm x 20m	12,5	—	1/1
F-AHC-55/4A	26126	60 bar	20x29,5mm x 5m	4	—	1/1
F-AHC-55/4B	26127	60 bar	20x29,5mm x 10m	8	—	1/1
F-AHC-55/4C	26128	60 bar	20x29,5mm x 15m	12,5	—	1/1
F-AHC-55/4D	26129	60 bar	20x29,5mm x 20m	17	—	1/1

RU ШЛАНГ РЕЗИНОВЫЙ АРМИРОВАННЫЙ С ФИТИНГАМИ
 EN AIR HOSE
 PL WĄŻ TECHNICZNY ZBROJONY

DE LUFTSCHLAUCH
 FR LETUYAU D'AIR
 ES MANGUERA DE AIRE



ЛАТУНЬ/BRASS

Артикул Item	Код №	Размер/ Size, mm	KG	Box	Tray
AHC-52C	7 274	8x14mm x10m	1,6	1 141	1/10
AHC-52D	7 272	8x14mm x15m	2,2	291	1/10
AHC-52E	7 263	8x14mm x20m	3	194	1/5
AHC-52F	7 254	10x16mm x10m	1,65	868	1/10
AHC-52G	7 212	10x16mm x15m	2,4	873	1/5

RU БЫСТРОРАЗЪЕМ ПНЕВМАТИЧЕСКИЙ С КЛАПАНОМ
 EN QUICK COUPLER
 PL SZYBKOZŁĄCZE

DE SCHNELLKUPPLUNG
 FR RACCORD RAPIDE
 ES CONEXION DE LA ENTRADA DE AIRE



ЛАТУНЬ/BRASS
 ВНУТРЕННЯЯ РЕЗЬБА

Артикул Item	Код №	Резьба/ Thread	KG	Box	Tray
BSE1-2SF	6 732	1/4"	0,099	130	1/250
BSE1-3SF	6 733	3/8"	0,103	797	—
BSE1-4SF	6 734	1/2"	0,118	1 565	1/200

RU БЫСТРОРАЗЪЕМ ПНЕВМАТИЧЕСКИЙ С КЛАПАНОМ
 EN QUICK COUPLER
 PL SZYBKOZŁĄCZE

DE SCHNELLKUPPLUNG
 FR RACCORD RAPIDE
 ES CONEXION DE LA ENTRADA DE AIRE



ЛАТУНЬ/BRASS
 НАРУЖНАЯ РЕЗЬБА

Артикул Item	Код №	Резьба/ Thread	KG	Box	Tray
BSE1-2SM	6 735	1/4"	0,092	1 520	1/250
BSE1-3SM	6 737	3/8"	0,098	464	—
BSE1-4SM	6 738	1/2"	0,104	1 646	1/250

(RU) БЫСТРОРАЗЪЕМ ПНЕВМАТИЧЕСКИЙ С КЛАПАНОМ
(EN) QUICK COUPLER
(PL) SZYBKOZŁĄCZKE

(DE) SCHNELLKUPPLUNG
(FR) RACCORD RAPIDE
(ES) CONEXION DE LA ENTRADA DE AIRE



ЛАТУНЬ/BRASS

Артикул Item	Код №	Елочка, мм	KG	📦	📦
BSE1-2SH	6 739	6	0,09	—	1/250
BSE1-3SH	6 740	8	0,092	491	1/250
BSE1-4SH	6 745	10	0,092	235	1/250
BSE1-5SH	6 747	12	0,092	864	1/250

(RU) БЫСТРОРАЗЪЕМ ПНЕВМАТИЧЕСКИЙ С КЛАПАНОМ
(EN) QUICK COUPLER
(PL) SZYBKOZŁĄCZKE

(DE) SCHNELLKUPPLUNG
(FR) RACCORD RAPIDE
(ES) CONEXION DE LA ENTRADA DE AIRE



ЛАТУНЬ/BRASS
ONETOUCH

Артикул Item	Код №	Резьба/ Thread	KG	📦	📦
SE6-2SF	14 915	1/4"	—	—	—
SE6-3SF	14 916	3/8"	—	—	—
SE6-4SF	14 917	1/2"	—	—	—

(RU) БЫСТРОРАЗЪЕМ ПНЕВМАТИЧЕСКИЙ С КЛАПАНОМ
(EN) QUICK COUPLER
(PL) SZYBKOZŁĄCZKE

(DE) SCHNELLKUPPLUNG
(FR) RACCORD RAPIDE
(ES) CONEXION DE LA ENTRADA DE AIRE



ЛАТУНЬ/BRASS
ONETOUCH

Артикул Item	Код №	Резьба/ Thread	KG	📦	📦
SE6-2SM	14 921	1/4"	—	—	—
SE6-3SM	14 922	3/8"	—	—	—
SE6-4SM	15 103	1/2"	—	—	—

(RU) БЫСТРОРАЗЪЕМ ПНЕВМАТИЧЕСКИЙ С КЛАПАНОМ
(EN) QUICK COUPLER
(PL) SZYBKOZŁĄCZKE

(DE) SCHNELLKUPPLUNG
(FR) RACCORD RAPIDE
(ES) CONEXION DE LA ENTRADA DE AIRE



ЛАТУНЬ/BRASS
ONETOUCH

Артикул Item	Код №	Елочка, мм	KG	📦	📦
SE6-2SH	14 918	8	—	—	—
SE6-3SH	14 919	10	—	—	—
SE6-4SH	14 920	12	—	—	—

(RU) ШТУЦЕР ДЛЯ БЫСТРОСЪЕМА
(EN) QUICK COUPLER
(PL) SZYBKOZŁĄCZKE

(DE) SCHNELLKUPPLUNG
(FR) RACCORD RAPIDE
(ES) CONEXION DE LA ENTRADA DE AIRE



ЛАТУНЬ/BRASS

Артикул Item	Код №	Резьба/ Thread	KG	📦	📦
BSE2-2PF	426	1/4"	0,022	162	1/1000
BSE2-3PF	437	3/8"	0,03	1	1/500
BSE2-4PF	454	1/2"	0,043	98	1/500

(RU) ШТУЦЕР ДЛЯ БЫСТРОСЪЕМА
(EN) QUICK COUPLER
(PL) SZYBKOZŁĄCZKE

(DE) SCHNELLKUPPLUNG
(FR) RACCORD RAPIDE
(ES) CONEXION DE LA ENTRADA DE AIRE



ЛАТУНЬ/BRASS

Артикул Item	Код №	Резьба/ Thread	KG	📦	📦
BSE2-2PM	456	1/4"	0,021	—	1/1000
BSE2-3PM	479	3/8"	0,027	—	1/500
BSE2-4PM	545	1/2"	0,039	—	1/500

(RU) ШТУЦЕР ДЛЯ БЫСТРОСЪЕМА
(EN) QUICK COUPLER
(PL) SZYBKOZŁĄCZKE

(DE) SCHNELLKUPPLUNG
(FR) RACCORD RAPIDE
(ES) CONEXION DE LA ENTRADA DE AIRE



ЛАТУНЬ/BRASS

Артикул Item	Код №	Елочка, мм	KG	📦	📦
BSE2-2PH	546	6	0,011	—	1/1000
BSE2-3PH	547	8	0,013	1	1/1000
BSE2-4PH	555	10	0,014	—	1/1000
BSE2-5PH	556	12	0,015	287	1/1000

(RU) СОЕДИНИТЕЛЬ "ЕЛОЧКА"+"ЕЛОЧКА"
(EN) QUICK COUPLER
(PL) SZYBKOZŁĄCZKE

(DE) SCHNELLKUPPLUNG
(FR) RACCORD RAPIDE
(ES) CONEXION DE LA ENTRADA DE AIRE

NEW



5 PCS

Артикул Item	Код №	Елочка, мм	KG	📦	📦
F-HRC04/04K	26643	6mm x 6mm	0,044	—	1/200
F-HRC05/05K	26101	8mm x 8mm	0,065	—	1/200
F-HRC06/04K	26645	10mm x 6mm	0,076	—	1/200
F-HRC06/06K	26644	10mm x 10mm	0,088	—	1/200
F-HRC08/05K	26102	12mm x 8mm	0,1	—	1/100
F-HRC08/06K	26103	12mm x 10mm	0,112	—	1/100
F-HRC08/08K	26104	12mm x 12mm	0,123	—	1/100



RU СОЕДИНИТЕЛЬ "ЕЛОЧКА"+"ЕЛОЧКА"
EN QUICK COUPLER
PL SZYBKOZŁĄCZKI

DE SCHNELLKUPPLUNG
FR RACCORD RAPIDE
ES CONEXION DE LA ENTRADA DE AIRE

NEW



Артикул Item	Код №	Елочка, мм	KG	📦	📦
F-HRC10/10	26647	14 x 14	0,035	—	1/500
F-HRC11/11	26106	16 x 16	0,04	—	1/334
F-HRC12/12	26107	18 x 18	0,044	—	1/334
F-HRC14/14	26648	20 x 20	0,06	—	1/250

RU СОЕДИНИТЕЛЬ УГЛОВОЙ "ЕЛОЧКА"+"ЕЛОЧКА"
EN QUICK COUPLER
PL SZYBKOZŁĄCZKI

DE SCHNELLKUPPLUNG
FR RACCORD RAPIDE
ES CONEXION DE LA ENTRADA DE AIRE

NEW



Артикул Item	Код №	Елочка, мм	KG	📦	📦
F-MLH06	26555	6x6	0,014	—	1/1000
F-MLH08	26556	8x8	0,019	—	1/600
F-MLH10	26557	10x10	0,024	—	1/500
F-MLH12	26558	12x12	0,029	—	1/500

RU РАЗВЕТВИТЕЛЬ Т-ОБРАЗНЫЙ "ЕЛОЧКА"
EN QUICK COUPLER T-SHAPED
PL SZYBKOZŁĄCZKI

DE SCHNELLKUPPLUNG
FR RACCORD RAPIDE
ES CONEXION DE LA ENTRADA DE AIRE

NEW

5 PCS



Артикул Item	Код №	Елочка, мм	KG	📦	📦
F-E102-6/1K	26073	6	0,095	—	1/200
F-E102-6/2K	26635	8	0,107	—	1/160
F-E102-6/3K	26636	10	0,12	—	1/80

RU РАЗВЕТВИТЕЛЬ Т-ОБРАЗНЫЙ "ЕЛОЧКА"
EN QUICK COUPLER T-SHAPED
PL SZYBKOZŁĄCZKI

DE SCHNELLKUPPLUNG
FR RACCORD RAPIDE
ES CONEXION DE LA ENTRADA DE AIRE

NEW



Артикул Item	Код №	Елочка, мм	KG	📦	📦
F-E102-6/5	26649	14	0,044	—	1/250
F-E102-6/6	26650	16	0,055	—	1/200
F-E102-6/7	26651	18	0,077	—	1/125
F-E102-6/8	26652	20	0,099	—	1/100

RU РАЗВЕТВИТЕЛЬ Y-ОБРАЗНЫЙ "ЕЛОЧКА"
EN QUICK COUPLER Y-SHAPED
PL SZYBKOZŁĄCZKI

DE SCHNELLKUPPLUNG
FR RACCORD RAPIDE
ES CONEXION DE LA ENTRADA DE AIRE

NEW



Артикул Item	Код №	Елочка, мм	KG	📦	📦
F-E102-5/5	26653	14	0,045	—	1/200
F-E102-5/6	26654	16	0,06	—	1/200
F-E102-5/7	26655	18	0,075	—	1/125
F-E102-5/8	26656	20	0,084	—	1/100

RU РАЗВЕТВИТЕЛЬ X-ОБРАЗНЫЙ "ЕЛОЧКА"
EN QUICK COUPLER X-SHAPED
PL SZYBKOZŁĄCZKI

DE SCHNELLKUPPLUNG
FR RACCORD RAPIDE
ES CONEXION DE LA ENTRADA DE AIRE

NEW



Артикул Item	Код №	Елочка, мм	KG	📦	📦
F-E102-4/5	26657	14	0,071	—	1/200
F-E102-4/6	26658	16	0,087	—	1/100
F-E102-4/7	26659	18	0,103	—	1/100
F-E102-4/8	26660	20	0,132	—	1/100

RU ШТУЦЕР ПНЕВМАТИЧЕСКИЙ
EN QUICK COUPLER
PL SZYBKOZŁĄCZKI

DE SCHNELLKUPPLUNG
FR RACCORD RAPIDE
ES CONEXION DE LA ENTRADA DE AIRE

NEW

1/4"
5 PCS



Артикул Item	Код №	Елочка, мм	KG	📦	📦
F-FFH04/05K	26074	8	0,095	—	1/200
F-FFH04/06K	26075	10	0,105	—	1/200

RU ШТУЦЕР ПНЕВМАТИЧЕСКИЙ
EN QUICK COUPLER
PL SZYBKOZŁĄCZKI

DE SCHNELLKUPPLUNG
FR RACCORD RAPIDE
ES CONEXION DE LA ENTRADA DE AIRE

NEW

1/2"



Артикул Item	Код №	Елочка, мм	KG	📦	📦
F-FFH08/10	26662	14	0,046	—	1/330
F-FFH08/11	26111	16	0,052	—	1/334
F-FFH08/12	26112	18	0,056	—	1/334
F-FFH08/14	26113	20	0,062	—	1/250

RU) ШТУЦЕР ПНЕВМАТИЧЕСКИЙ
EN) QUICK COUPLER
PL) SZYBKOZŁĄCZE

DE) SCHNELLKUPPLUNG
FR) RACCORD RAPIDE
ES) CONEXION DE LA ENTRADA DE AIRE

NEW

5 PCS



Артикул Item	Код №	Елочка, mm	Резьба/Thread	KG	📦	📦
F-MH04/04K	26086	6	1/4»	0,056	—	1/200
F-MH04/05K	26087	8	1/4»	0,076	—	1/200
F-MH04/06K	26088	10	1/4»	0,082	—	1/200
F-MH04/08K	26089	12	1/4»	0,112	—	1/100
F-MH08/04K	26090	6	1/2»	0,18	—	1/100
F-MH08/05K	26091	8	1/2»	0,185	—	1/100
F-MH08/06K	26092	10	1/2»	0,195	—	1/100
F-MH08/08K	26093	12	1/2»	0,205	—	1/100
F-MH08/10K	26094	16	1/2»	0,245	—	1/100

RU) ШТУЦЕР ПНЕВМАТИЧЕСКИЙ
EN) QUICK COUPLER
PL) SZYBKOZŁĄCZE

DE) SCHNELLKUPPLUNG
FR) RACCORD RAPIDE
ES) CONEXION DE LA ENTRADA DE AIRE

NEW

1/2"



Артикул Item	Код №	Елочка, mm	KG	📦	📦
F-MH08/10	26108	14	0,04	—	1/334
F-MH08/11	26109	16	0,049	—	1/334
F-MH08/12	26110	18	0,051	—	1/334
F-MH08/14	26661	20	0,061	—	—

RU) СОЕДИНИТЕЛЬ РЕЗЬБОВОЙ
EN) QUICK COUPLER
PL) SZYBKOZŁĄCZE

DE) SCHNELLKUPPLUNG
FR) RACCORD RAPIDE
ES) CONEXION DE LA ENTRADA DE AIRE

NEW

5 PCS



Артикул Item	Код №	Размер/ Size, mm	KG	📦	📦
F-MM04/04K	26095	1/4"x1/4"	0,085	—	1/200
F-MM06/04K	26096	3/8"x1/4"	0,122	—	1/200
F-MM06/06K	26097	3/8"x3/8"	0,135	—	1/100
F-MM08/04K	26098	1/2"x1/4"	0,175	—	1/100
F-MM08/06K	26099	1/2"x3/8"	0,18	—	1/100
F-MM08/08K	26100	1/2"x1/2"	0,2	—	1/100

RU) СОЕДИНИТЕЛЬ УГЛОВОЙ
EN) QUICK COUPLER
PL) SZYBKOZŁĄCZE

DE) SCHNELLKUPPLUNG
FR) RACCORD RAPIDE
ES) CONEXION DE LA ENTRADA DE AIRE

NEW

5 PCS



Артикул Item	Код №	Размер/ Size, mm	KG	📦	📦
F-MML04K	26105	1/4"x1/4"	0,13	—	1/200
F-MML06K	26646	3/8"x3/8"	0,16	—	1/100

RU) КРАН ШАРОВЫЙ
EN) BALL VALVE
PL) ZAWÓR KULOWY

DE) SCHNELLKUPPLUNG
FR) RACCORD RAPIDE
ES) CONEXION DE LA ENTRADA DE AIRE

NEW



Артикул Item	Код №	Размер/ Size, mm	KG	📦	📦
F-SP019/1/4"K	26638	1/4"x1/4"	0,07	—	1/200
F-SP019/3/8"K	26639	3/8"x3/8"	0,076	—	1/200

RU) НАКОНЕЧНИК НА ШЛАНГ ДЛЯ ПОДКАЧКИ КОЛЕС
EN) QUICK COUPLER
PL) SZYBKOZŁĄCZE

DE) SCHNELLKUPPLUNG
FR) RACCORD RAPIDE
ES) CONEXION DE LA ENTRADA DE AIRE

Артикул Item	Код №	Елочка, mm	KG	📦	📦
F-ATC-11.6	17835	6	—	—	—
F-ATC-11	17834	8	—	—	—

RU) ФИТИНГ ДЛЯ ПЛАСТИКОВЫХ ТРУБОК
EN) QUICK COUPLER
PL) SZYBKOZŁĄCZE

DE) SCHNELLKUPPLUNG
FR) RACCORD RAPIDE
ES) CONEXION DE LA ENTRADA DE AIRE

NEW

5 PCS



Артикул Item	Код №	Размер/ Size, mm	KG	📦	📦
F-SPU04K	26078	4 x 4	0,028	—	1/200
F-SPU06K	26079	6 x 6	0,04	—	1/100
F-SPU08K	26080	8 x 8	0,045	—	1/100
F-SPU10K	26081	10 x 10	0,078	—	1/80
F-SPU12K	26082	12 x 12	0,1	—	1/60



Для бутылочных домкратов FORSAGE наряду с простой конструкцией и компактными размерами характерны высокая надежность и возможность поднятия тяжестей до 50 тонн. Высокий КПД обеспечивается превосходной гидравлической системой, которая работает на техническом масле.

Для покупателей домкратов FORSAGE помимо гарантии завода-изготовителя обеспечиваются оптимальное соотношение "цена-качество", предпродажная консультация, гарантийное и послегарантийное обслуживание инструмента, постоянное наличие запчастей на складе.

Любые модели подкатных домкратов FORSAGE, как для профессионалов СТО, так и для автомобилистов-любителей, очень эффективны и удобны в использовании: подкатить домкрат можно в любое удобное для работника место и произвести подъем большого груза, используя минимальные усилия. Высокий КПД обеспечивается превосходной гидравлической системой, которая работает на техническом масле

FORSAGE bottle jacks, along side with simple design and compact size, are characterized by high reliability and capability to lift objects up to 50 tons. High efficiency factor is ensured by an excellent hydraulic system, which operates on technical oil.

Beside the manufacturer's warranty, buyers of FORSAGE bottle jacks are provided with optimal price/quality ratio, presales consultation, warranty and post-warranty tool service, permanent availability of spare parts in stock.

Any models of FORSAGE trolley jacks are very effective and convenient in use both for professional maintenance stations and car enthusiasts: one can roll the jack to any spot suitable for a worker and lift large load with minimal efforts. High efficiency factor is ensured by an excellent hydraulic system, which operates on technical oil.

ДОМКРАТ МЕХАНИЧЕСКИЙ
 ДОМКРАТ ВИНТОВОЙ МЕХАНИЧЕСКИЙ
 ДОМКРАТ РЕЕЧНЫЙ
 ДОМКРАТ БУТЫЛОЧНЫЙ
 ДОМКРАТ ПОДКАТНОЙ
 ДОМКРАТ ПОДКАТНОЙ ГИДРАВЛИЧЕСКИЙ
 ДОМКРАТ ГИДРАВЛИЧЕСКИЙ



RU) ДОМКРАТ МЕХАНИЧЕСКИЙ "РОМБ"
EN) MECHANICAL JACK
PL) PODNOŚNIK MECHANICZNY

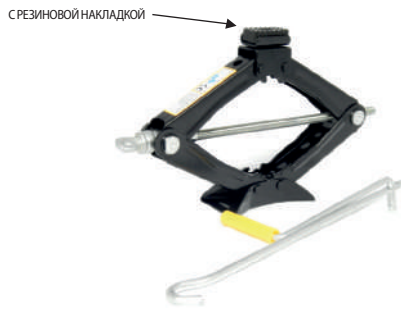

Артикул Item	Код №	Усилие/ Force, т	h min, mm	h max, mm	KG	Box	Truck
ST-103A	3156	1,2	100	350	2,25	776	—

RU) ДОМКРАТ МЕХАНИЧЕСКИЙ "РОМБ"
EN) MECHANICAL JACK
PL) PODNOŚNIK MECHANICZNY



Артикул Item	Код №	Усилие/ Force, т	h min, mm	h max, mm	KG	Box	Truck
ST-105A	3177	1,5	104	385	2,75	528	—

RU) ДОМКРАТ МЕХАНИЧЕСКИЙ "РОМБ"
EN) MECHANICAL JACK
PL) PODNOŚNIK MECHANICZNY



Артикул Item	Код №	Усилие/ Force, т	h min, mm	h max, mm	KG	Box	Truck
ST-105C	3180	1,5	104	385	2,75	413	1/8

RU) ДОМКРАТ МЕХАНИЧЕСКИЙ "РОМБ"
EN) MECHANICAL JACK
PL) PODNOŚNIK MECHANICZNY



Артикул Item	Код №	Усилие/ Force, т	h min, mm	h max, mm	KG	Box	Truck
ST-113	3183	2,0	120	413	2,25	796	1/6

RU) ДОМКРАТ ВИНТОВОЙ МЕХАНИЧЕСКИЙ
EN) MECHANICAL SCREW JACK
PL)



Артикул Item	Код №	Усилие/ Force, т	h min, mm	h max, mm	KG	Box	Truck
SJ10	2 384	10	300	450	7,7	19	1/6
SJ15	2 386	15	350	540	11,2	6	1/4
SJ20	2 387	20	400	630	17	15	1/2
SJ25	2 429	25	450	660	20	7	1/1

RU) ДОМКРАТ РЕЕЧНЫЙ
EN) JACK RACK
PL)



Артикул Item	Код №	Усилие/ Force, т	h min, mm	h max, mm	KG	Box	Truck
F-8205	18614	3	130	466	9	—	1/1
F-2002-2	1 814	3	130	802	13,408	21	1/1
F-2002-3	1 817	3	130	1200	14,466	—	1/1
F-2002-4	1 824	3	130	1475	15,755	—	1/1

RU) ДОМКРАТ БУТЫЛОЧНЫЙ ГИДРАВЛИЧЕСКИЙ С КЛАПАНОМ
EN) HYDRAULIC BOTTLE JACK
PL) PODNOŚNIK HYDRAULICZNY SŁUPKOWY

DE) HYDRAULISCHER STEMPELWAGENHEBER
FR) ELEVATEUR
ES) GATO DE EMBOLO HIDR



ХОД ВЫКРУЧИВАЕМОГО ВИНТА - 55mm

Артикул Item	Код №	Усилие/ Force, т	h min, mm	h max, mm	Ход штока Rod step, mm	KG	Box	Truck
F-T90404-S	15359	4	195	380	130	5,4	—	—

RU) ДОМКРАТ БУТЫЛОЧНЫЙ ГИДРАВЛИЧЕСКИЙ С КЛАПАНОМ
EN) HYDRAULIC BOTTLE JACK
PL) PODNOŚNIK HYDRAULICZNY SŁUPKOWY

DE) HYDRAULISCHER STEMPELWAGENHEBER
FR) ELEVATEUR
ES) GATO DE EMBOLO HIDR



Артикул Item	Код №	Усилие/ Force, т	h min, mm	h max, mm	KG	Box	Truck
T90204S	9 600	2	150	278	2,6	960	1/5
T90304S	9 602	3	180	350	3,33	1 093	1/6
T90404S	9 841	4	180	340	4,3	679	1/5
T90504S	9 604	5	185	355	5	1 066	1/4



RU) ДОМКРАТ БУТЫЛОЧНЫЙ ГИДРАВЛИЧЕСКИЙ С КЛАПАНОМ
EN) HYDRAULIC BOTTLE JACK
PL) PODNOŚNIK HYDRAULICZNY SŁUPKOWY

DE) HYDRAULISCHER STEMPELWAGENHEBER
FR) ELEVATEUR
ES) GATO DE EMBOLO HIDR



Артикул Item	Код №	Усилие/ Force, т	h min, mm	h max, mm	KG		
T90204	9 599	2	148	278	2,5	1327	1/10
T90304	9 601	3	180	340	3,6	1029	1/5
T90504	9 603	5	185	355	4	1116	1/5
T90604	9 605	6	185	355	4,4	515	1/5
T90804	9 606	8	200	385	5,5	456	1/4
T91004	9 607	10	200	385	5,37	281	1/4
T91204	9 609	12	210	395	7,5	382	1/2
T91504	9 611	15	225	425	9	239	1/2
T92004	9 612	20	235	440	10	—	1/2
T93004	9 614	30	255	405	13,2	458	1/2
T95004	9 615	50	260	415	30,3	114	1/1

RU) ДОМКРАТ БУТЫЛОЧНЫЙ ГИДРАВЛИЧЕСКИЙ НИЗКОПРОФИЛЬНЫЙ С КЛАПАНОМ
EN) HYDRAULIC BOTTLE JACK
PL) PODNOŚNIK HYDRAULICZNY SŁUPKOWY



Артикул Item	Код №	Усилие/ Force, т	h min, mm	h max, mm	KG		
T91007	9 608	10	190	360	5,3	470	1/5
T91207	9 610	12	185	335	8,37	404	1/2
T92007	9 613	20	190	335	10	—	1/2

RU) ДОМКРАТ БУТЫЛОЧНЫЙ ГИДРАВЛИЧЕСКИЙ ДВУХШТОКОВЫЙ
EN) TWO-PISTON HYDRAULIC BOTTLE JACK
PL) PODNOŚNIK HYDRAULICZNY SŁUPKOWY DWUŚTOKOWY

DE) HYDRAULISCHER STEMPELWAGENHEBER
FR) ELEVATEUR
ES) GATO DE EMBOLO HIDR



Артикул Item	Код №	Усилие/ Force, т	h min, mm	h max, mm	KG		
TF0202	9 616	2	160	340	2,7	943	1/5
TF0402	9 617	4	160	400	4,4	559	1/5
F-TF0402(New)	15362	4	230	565	7,260	—	—
TF0602	9 618	6	154	354	5,5	357	1/4
F-TF0802	18727	8	270	635	11,8	—	1/2
TF1002	9 619	10	225	560	9	233	1/2

RU) ДОМКРАТ БУТЫЛОЧНЫЙ ПНЕВМОГИДРАВЛИЧЕСКИЙ
EN) HYDRAULIC BOTTLE JACK
PL) PODNOŚNIK HYDRAULICZNY SŁUPKOWY

DE) HYDRAULISCHER STEMPELWAGENHEBER
FR) ELEVATEUR
ES) GATO DE EMBOLO HIDR



Артикул Item	Код №	Усилие/ Force, т	h min, mm	h max, mm	KG		
F-1600-1	1 778	12	150	250	13,43	1	1/2
F-1600-2	1 792	20	160	260	16,96	—	1/2
F-1600-3	1 796	30	190	280	24,6	—	1/1

RU) ДОМКРАТ ПОДКАТНОЙ ГИДРАВЛИЧЕСКИЙ
EN) HYDRAULIC FLOOR JACK
PL) PODNOŚNIK HYDRAULICZNY

DE) HYDRAULISCHER STEMPELWAGENHEBER
FR) ELEVATEUR
ES) GATO DE EMBOLO HIDR



Артикул Item	Код №	Усилие/ Force, т	h min, mm	h max, mm	KG		
TH22009	7767	2	135	320	7,5	1075	1/1

RU) ДОМКРАТ ПОДКАТНОЙ ГИДРАВЛИЧЕСКИЙ
EN) HYDRAULIC FLOOR JACK
PL) PODNOŚNIK HYDRAULICZNY

DE) HYDRAULISCHER STEMPELWAGENHEBER
FR) ELEVATEUR
ES) GATO DE EMBOLO HIDR

NEW



Артикул Item	Код №	Усилие/ Force, т	h min, mm	h max, mm	KG		
F-TH220014	26273	2	135	320	7,5	—	1/1

RU) ДОМКРАТ ПОДКАТНОЙ ГИДРАВЛИЧЕСКИЙ
EN) HYDRAULIC FLOOR JACK
PL) PODNOŚNIK HYDRAULICZNY

DE) HYDRAULISCHER STEMPELWAGENHEBER
FR) ELEVATEUR
ES) GATO DE EMBOLO HIDR



С КОМПЛЕКТОМ АКСЕССУАРОВ

Артикул Item	Код №	Усилие/ Force, т	h min, mm	h max, mm	KG		
TH12074	6308	2	130	330	16,3	211	—

RU) ДОМКРАТ ПОДКАТНОЙ ГИДРАВЛИЧЕСКИЙ
EN) HYDRAULIC FLOOR JACK
PL) PODNOŚNIK HYDRAULICZNY

DE) HYDRAULISCHER STEMPELWAGENHEBER
FR) ELEVATEUR
ES) GATO DE EMBOLO HIDR



Артикул Item	Код №	Усилие/ Force, т	h min, mm	h max, mm	KG		
TH22005CB	7877	2	140	340	9,5	625	1/1

RU) ДОМКРАТ ПОДКАТНОЙ ГИДРАВЛИЧЕСКИЙ
EN) HYDRAULIC FLOOR JACK
PL) PODNOŚNIK HYDRAULICZNY

DE) HYDRAULISCHER STEMPELWAGENHEBER
FR) ELEVATEUR
ES) GATO DE EMBOLO HIDR



Артикул Item	Код №	Усилие/ Force, т	h min, mm	h max, mm	KG		
TH22005C	7769	2	140	340	10	538	1/1

RU) ДОМКРАТ ПОДКАТНОЙ ГИДРАВЛИЧЕСКИЙ
EN) HYDRAULIC FLOOR JACK
PL) PODNOŚNIK HYDRAULICZNY

DE) HYDRAULISCHER STEMPELWAGENHEBER
FR) ELEVATEUR
ES) GATO DE EMBOLO HIDR



Артикул Item	Код №	Усилие/ Force, т	h min, mm	h max, mm	KG		
TH22010	6309	2	105	350	12,7	449	1/1

RU) ДОМКРАТ ПОДКАТНОЙ ГИДРАВЛИЧЕСКИЙ
EN) HYDRAULIC FLOOR JACK
PL) PODNOŚNIK HYDRAULICZNY

DE) HYDRAULISCHER STEMPELWAGENHEBER
FR) ELEVATEUR
ES) GATO DE EMBOLO HIDR



Артикул Item	Код №	Усилие/ Force, т	h min, mm	h max, mm	KG		
F-T82003	15364	2	130	380	12,9	—	—

RU) ДОМКРАТ ПОДКАТНОЙ ГИДРАВЛИЧЕСКИЙ
EN) HYDRAULIC FLOOR JACK
PL) PODNOŚNIK HYDRAULICZNY

DE) HYDRAULISCHER STEMPELWAGENHEBER
FR) ELEVATEUR
ES) GATO DE EMBOLO HIDR



Артикул Item	Код №	Усилие/ Force, т	h min, mm	h max, mm	KG		
TH22001C	6924	2	135	385	11,5	64	1/1

RU) ДОМКРАТ ПОДКАТНОЙ ГИДРАВЛИЧЕСКИЙ
EN) HYDRAULIC FLOOR JACK
PL) PODNOŚNIK HYDRAULICZNY

DE) HYDRAULISCHER STEMPELWAGENHEBER
FR) ELEVATEUR
ES) GATO DE EMBOLO HIDR



Артикул Item	Код №	Усилие/ Force, т	h min, mm	h max, mm	KG		
TH22001CB	6923	2	135	385	11	177	1/1

RU) ДОМКРАТ ПОДКАТНОЙ ГИДРАВЛИЧЕСКИЙ
EN) HYDRAULIC FLOOR JACK
PL) PODNOŚNIK HYDRAULICZNY

DE) HYDRAULISCHER STEMPELWAGENHEBER
FR) ELEVATEUR
ES) GATO DE EMBOLO HIDR

NEW



Артикул Item	Код №	Усилие/ Force, т	h min, mm	h max, mm	KG		
F-T820033	19252	2	133	400	11,5	—	1/1

RU) ДОМКРАТ ПОДКАТНОЙ ГИДРАВЛИЧЕСКИЙ НИЗКОПРОФИЛЬНЫЙ
EN) HYDRAULIC FLOOR JACK
PL) PODNOŚNIK HYDRAULICZNY

DE) HYDRAULISCHER STEMPELWAGENHEBER
FR) ELEVATEUR
ES) GATO DE EMBOLO HIDR

NEW



Артикул Item	Код №	Усилие/ Force, т	h min, mm	h max, mm	KG		
F-T825010R	19360	2,5	89	359	16	—	1/1

RU) ДОМКРАТ ПОДКАТНОЙ ГИДРАВЛИЧЕСКИЙ
EN) HYDRAULIC FLOOR JACK
PL) PODNOŚNIK HYDRAULICZNY

DE) HYDRAULISCHER STEMPELWAGENHEBER
FR) ELEVATEUR
ES) GATO DE EMBOLO HIDR



Артикул Item	Код №	Усилие/ Force, т	h min, mm	h max, mm	KG		
TH22501	9495	2,5	135	387	13,5	—	—

RU) ДОМКРАТ ПОДКАТНОЙ ГИДРАВЛИЧЕСКИЙ
EN) HYDRAULIC FLOOR JACK
PL) PODNOŚNIK HYDRAULICZNY

DE) HYDRAULISCHER STEMPELWAGENHEBER
FR) ELEVATEUR
ES) GATO DE EMBOLO HIDR



СМЕХАНИЧЕСКОЙ ФИКСАЦИЕЙ

Артикул Item	Код №	Усилие/ Force, т	h min, mm	h max, mm	KG		
TH22501CB	9493	2,5	140	387	13,5	—	1/1

RU) ДОМКРАТ ПОДКАТНОЙ ГИДРАВЛИЧЕСКИЙ
EN) HYDRAULIC FLOOR JACK
PL) PODNOŚNIK HYDRAULICZNY

DE) HYDRAULISCHER STEMPELWAGENHEBER
FR) ELEVATEUR
ES) GATO DE EMBOLO HIDR



СМЕХАНИЧЕСКОЙ ФИКСАЦИЕЙ

Артикул Item	Код №	Усилие/ Force, т	h min, mm	h max, mm	KG		
TH22501C	9492	2,5	140	387	14,6	—	1/1

RU) ДОМКРАТ ПОДКАТНОЙ ГИДРАВЛИЧЕСКИЙ "КОМПАКТ"
EN) HYDRAULIC FLOOR JACK
PL) PODNOŚNIK HYDRAULICZNY

DE) HYDRAULISCHER STEMPELWAGENHEBER
FR) ELEVATEUR
ES) GATO DE EMBOLO HIDR

NEW



Артикул Item	Код №	Усилие/ Force, т	h min, mm	h max, mm	KG		
F-TR20005	26456	2,5	140	395	10,8	—	1/1



RU ДОМКРАТ ПОДКАТНОЙ ГИДРАВЛИЧЕСКИЙ
EN HYDRAULIC FLOOR JACK
PL PODNOŚNIK HYDRAULICZNY

DE HYDRAULISCHER STEMPELWAGENHEBER
FR ELEVATEUR
ES GATO DE EMBOLO HIDR



Артикул Item	Код №	Усилие/ Force, т	h min, mm	h max, mm	KG		
F-T820033X	17792	2,5	133	400	—	—	—

RU ДОМКРАТ ПОДКАТНОЙ ГИДРАВЛИЧЕСКИЙ
EN HYDRAULIC FLOOR JACK
PL PODNOŚNIK HYDRAULICZNY

DE HYDRAULISCHER STEMPELWAGENHEBER
FR ELEVATEUR
ES GATO DE EMBOLO HIDR



В кейсе

Артикул Item	Код №	Усилие/ Force, т	h min, mm	h max, mm	KG		
F-T820033R	16624	2,5	133	400	—	—	—

RU ДОМКРАТ ПОДКАТНОЙ ГИДРАВЛИЧЕСКИЙ
EN HYDRAULIC FLOOR JACK
PL PODNOŚNIK HYDRAULICZNY

DE HYDRAULISCHER STEMPELWAGENHEBER
FR ELEVATEUR
ES GATO DE EMBOLO HIDR



Артикул Item	Код №	Усилие/ Force, т	h min, mm	h max, mm	KG		
F-T825010R	27949	2,5	85	387	—	—	—

RU ДОМКРАТ ПОДКАТНОЙ ГИДРАВЛИЧЕСКИЙ
EN HYDRAULIC FLOOR JACK
PL PODNOŚNIK HYDRAULICZNY

DE HYDRAULISCHER STEMPELWAGENHEBER
FR ELEVATEUR
ES GATO DE EMBOLO HIDR



Артикул Item	Код №	Усилие/ Force, т	h min, mm	h max, mm	KG		
T830013	4083	3	135	380	15,5	323	—

RU ДОМКРАТ ПОДКАТНОЙ ГИДРАВЛИЧЕСКИЙ
EN HYDRAULIC FLOOR JACK
PL PODNOŚNIK HYDRAULICZNY

DE HYDRAULISCHER STEMPELWAGENHEBER
FR ELEVATEUR
ES GATO DE EMBOLO HIDR



NEW

Артикул Item	Код №	Усилие/ Force, т	h min, mm	h max, mm	KG		
F-TR30001	26485	3	135	385	12,5	—	—

RU ДОМКРАТ ПОДКАТНОЙ ГИДРАВЛИЧЕСКИЙ
EN HYDRAULIC FLOOR JACK
PL PODNOŚNIK HYDRAULICZNY

DE HYDRAULISCHER STEMPELWAGENHEBER
FR ELEVATEUR
ES GATO DE EMBOLO HIDR



МЕХАНИЧЕСКАЯ ФИКСАЦИЯ

NEW

Артикул Item	Код №	Усилие/ Force, т	h min, mm	h max, mm	KG		
F-TR30002	26486	3	135	385	13	—	—

RU ДОМКРАТ ПОДКАТНОЙ ГИДРАВЛИЧЕСКИЙ
EN HYDRAULIC FLOOR JACK
PL PODNOŚNIK HYDRAULICZNY

DE HYDRAULISCHER STEMPELWAGENHEBER
FR ELEVATEUR
ES GATO DE EMBOLO HIDR



NEW

Артикул Item	Код №	Усилие/ Force, т	h min, mm	h max, mm	KG		
F-TR25010R(3T)	27780	3	135	387	13,5	—	1/1

RU ДОМКРАТ ПОДКАТНОЙ ГИДРАВЛИЧЕСКИЙ
EN HYDRAULIC FLOOR JACK
PL PODNOŚNIK HYDRAULICZNY

DE HYDRAULISCHER STEMPELWAGENHEBER
FR ELEVATEUR
ES GATO DE EMBOLO HIDR



Артикул Item	Код №	Усилие/ Force, т	h min, mm	h max, mm	KG		
F-T830020	17790	3	135	400	—	—	—

RU ДОМКРАТ ПОДКАТНОЙ ГИДРАВЛИЧЕСКИЙ
EN HYDRAULIC FLOOR JACK
PL PODNOŚNIK HYDRAULICZNY

DE HYDRAULISCHER STEMPELWAGENHEBER
FR ELEVATEUR
ES GATO DE EMBOLO HIDR



Артикул Item	Код №	Усилие/ Force, т	h min, mm	h max, mm	KG		
T83003C	4084	3	130	410	20	480	—

RU ДОМКРАТ ПОДКАТНОЙ ГИДРАВЛИЧЕСКИЙ
EN HYDRAULIC FLOOR JACK
PL PODNOŚNIK HYDRAULICZNY

DE HYDRAULISCHER STEMPELWAGENHEBER
FR ELEVATEUR
ES GATO DE EMBOLO HIDR



МЕХАНИЗМ БЫСТРОГО ПОДЪЕМА / QUICK-LIFT DEVICE
СМЕННАЯ ПОДСТAVKA УДЛИНИТЕЛЬ / REPLACEABLE EXTENSION STAND

Артикул Item	Код №	Усилие/ Force, т	h min, mm	h max, mm	KG		
F-T83006B	16904	3	150	530	21	—	—

RU) ДОМКРАТ ПОДКАТНОЙ ГИДРАВЛИЧЕСКИЙ
EN) HYDRAULIC FLOOR JACK
PL) PODNOŚNIK HYDRAULICZNY

DE) HYDRAULISCHER STEMPELWAGENHEBER
FR) ELEVATEUR
ES) GATO DE EMBOLO HIDR



Артикул Item	Код №	Усилие/ Force, т	h min, mm	h max, mm	KG	1	1
FH23003	9494	3	192	533	21,5	14	1/1

RU) ДОМКРАТ ПОДКАТНОЙ ГИДРАВЛИЧЕСКИЙ
EN) HYDRAULIC FLOOR JACK
PL) PODNOŚNIK HYDRAULICZNY

DE) HYDRAULISCHER STEMPELWAGENHEBER
FR) ELEVATEUR
ES) GATO DE EMBOLO HIDR



С МЕХАНИЗМОМ БЫСТРОГО ПОДЪЕМА

Артикул Item	Код №	Усилие/ Force, т	h min, mm	h max, mm	KG	1	1
FH22257	17793	3	190	540	—	—	—

RU) ДОМКРАТ ПОДКАТНОЙ ГИДРАВЛИЧЕСКИЙ НИЗКОПРОФИЛЬНЫЙ
EN) HYDRAULIC FLOOR JACK
PL) PODNOŚNIK HYDRAULICZNY

DE) HYDRAULISCHER STEMPELWAGENHEBER
FR) ELEVATEUR
ES) GATO DE EMBOLO HIDR



Артикул Item	Код №	Усилие/ Force, т	h min, mm	h max, mm	KG	1	1
FH33005	9723	3	88	455	35,3	117	1/1

RU) ДОМКРАТ ПОДКАТНОЙ ГИДРАВЛИЧЕСКИЙ
EN) HYDRAULIC FLOOR JACK
PL) PODNOŚNIK HYDRAULICZNY

DE) HYDRAULISCHER STEMPELWAGENHEBER
FR) ELEVATEUR
ES) GATO DE EMBOLO HIDR



2 ПОРШНЯ / 2 PISTONS

Артикул Item	Код №	Усилие/ Force, т	h min, mm	h max, mm	KG	1	1
FRF830025	15469	3	130	460	—	—	—

RU) ДОМКРАТ ПОДКАТНОЙ ГИДРАВЛИЧЕСКИЙ
EN) HYDRAULIC FLOOR JACK
PL) PODNOŚNIK HYDRAULICZNY

DE) HYDRAULISCHER STEMPELWAGENHEBER
FR) ELEVATEUR
ES) GATO DE EMBOLO HIDR



Артикул Item	Код №	Усилие/ Force, т	h min, mm	h max, mm	KG	1	1
FH33007	9729	3	133	465	33	2065	1/1

RU) ДОМКРАТ ПОДКАТНОЙ ГИДРАВЛИЧЕСКИЙ
EN) HYDRAULIC FLOOR JACK
PL) PODNOŚNIK HYDRAULICZNY

DE) HYDRAULISCHER STEMPELWAGENHEBER
FR) ELEVATEUR
ES) GATO DE EMBOLO HIDR

NEW



Артикул Item	Код №	Усилие/ Force, т	h min, mm	h max, mm	KG	1	1
FH33000E	19253	3	140	475	23,72	—	1/1

RU) ДОМКРАТ ПОДКАТНОЙ ГИДРАВЛИЧЕСКИЙ
EN) HYDRAULIC FLOOR JACK
PL) PODNOŚNIK HYDRAULICZNY

DE) HYDRAULISCHER STEMPELWAGENHEBER
FR) ELEVATEUR
ES) GATO DE EMBOLO HIDR



Артикул Item	Код №	Усилие/ Force, т	h min, mm	h max, mm	KG	1	1
FH33001	27950	3	135	495	—	—	—

RU) ДОМКРАТ ПОДКАТНОЙ ГИДРАВЛИЧЕСКИЙ
EN) HYDRAULIC FLOOR JACK
PL) PODNOŚNIK HYDRAULICZNY

DE) HYDRAULISCHER STEMPELWAGENHEBER
FR) ELEVATEUR
ES) GATO DE EMBOLO HIDR



Артикул Item	Код №	Усилие/ Force, т	h min, mm	h max, mm	KG	1	1
FH33004	9728	3	135	495	37,5	159	1/1



RU ДОМКРАТ ПОДКАТНОЙ ГИДРАВЛИЧЕСКИЙ
 EN HYDRAULIC FLOOR JACK
 PL PODNOŚNIK HYDRAULICZNY

DE HYDRAULISCHER STEMPELWAGENHEBER
 FR ELEVATEUR
 ES GATO DE EMBOLO HIDR

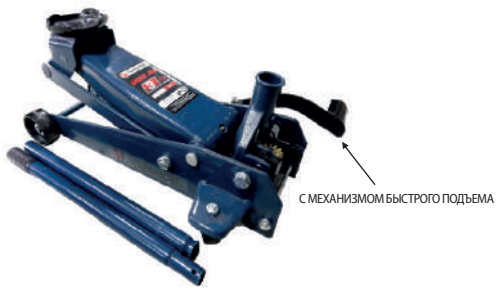

С МЕХАНИЗМОМ БЫСТРОГО ПОДЪЕМА

Артикул Item	Код №	Усилие/ Force, т	h min, mm	h max, mm	KG	1	1/1
TН33003F	9726	3	135	505	38,5	174	1/1

RU ДОМКРАТ ПОДКАТНОЙ ГИДРАВЛИЧЕСКИЙ НИЗКОПРОФИЛЬНЫЙ
 EN HYDRAULIC FLOOR JACK
 PL PODNOŚNIK HYDRAULICZNY

DE HYDRAULISCHER STEMPELWAGENHEBER
 FR ELEVATEUR
 ES GATO DE EMBOLO HIDR

NEW



Артикул Item	Код №	Усилие/ Force, т	h min, mm	h max, mm	KG	1	1/1
TН330018	18488	3	75	510	34	—	1/1

RU ДОМКРАТ ПОДКАТНОЙ ГИДРАВЛИЧЕСКИЙ НИЗКОПРОФИЛЬНЫЙ
 EN HYDRAULIC FLOOR JACK
 PL PODNOŚNIK HYDRAULICZNY

DE HYDRAULISCHER STEMPELWAGENHEBER
 FR ELEVATEUR
 ES GATO DE EMBOLO HIDR



Артикул Item	Код №	Усилие/ Force, т	h min, mm	h max, mm	KG	1	1/1
TН33502	9730	3,5	95	552	47,4	1	1/1

RU ДОМКРАТ ПОДКАТНОЙ ГИДРАВЛИЧЕСКИЙ НИЗКОПРОФИЛЬНЫЙ
 EN HYDRAULIC FLOOR JACK
 PL PODNOŚNIK HYDRAULICZNY

DE HYDRAULISCHER STEMPELWAGENHEBER
 FR ELEVATEUR
 ES GATO DE EMBOLO HIDR



С МЕХАНИЧЕСКОЙ ФИКСАЦИЕЙ (3 УРОВНЯ)

Артикул Item	Код №	Усилие/ Force, т	h min, mm	h max, mm	KG	1	1/1
T84008	1142	4	140	508	48,1	25	1/1

RU ДОМКРАТ ПОДКАТНОЙ ГИДРАВЛИЧЕСКИЙ
 EN HYDRAULIC FLOOR JACK
 PL PODNOŚNIK HYDRAULICZNY

DE HYDRAULISCHER STEMPELWAGENHEBER
 FR ELEVATEUR
 ES GATO DE EMBOLO HIDR



Артикул Item	Код №	Усилие/ Force, т	h min, mm	h max, mm	KG	1	1/1
F-TR100001	16905	10	160	560	—	—	—

RU ПРИСПОСОБЛЕНИЕ ДЛЯ СНЯТИЯ КПП НА ДОМКРАТ ПОДКАТНОЙ
 EN DEVICE FOR REMOVING GEARBOX ON ROLLING JACK
 PL



Артикул Item	Код №	Вес Weight	KG	1	1/1
TН90401	9725	200	12,5	—	—

RU БАЛКА-АДАПТЕР РАЗДВИЖНАЯ ДЛЯ ПОДКАТНЫХ ДОМКРАТОВ
 EN ENGINE SUSPENSION BEAM
 PL BELKA DO PODWIESZENIA SILNIKA

DE AUFNAHMEVORRICHTUNG DES MOTORS
 FR POUTRE DE SUSPENSION DE MOTEUR
 ES LA VIGA PARA SUSPENDER EL MOTOR



Артикул Item	Код №	Нагрузка / load, т	L (mm)	KG	1	1/1
TН94901	1842	2	70-1050	12,5	18	1/1

RU ДОМКРАТ ПОДКАТНОЙ ПНЕВМОГИДРАВЛИЧЕСКИЙ
 EN PNEUMOHYDRAULIC BOTTLE JACK
 PL PODNOŚNIK HYDRAULICZNY

DE HYDRAULISCHER STEMPELWAGENHEBER
 FR ELEVATEUR
 ES GATO DE EMBOLO HIDR



В КОМПЛЕКТЕ СО СМЕННЫМИ НАСАДКАМИ-УДЛИНИТЕЛЯМИ / WITH REPLACEABLE EXTENSIONS

Артикул Item	Код №	Нагрузка / load, т	h min, mm	h max, mm	KG	1	1/1
F-1600-6	15914	22	225	430	38	—	—

RU) ДОМКРАТ ПОДКАТНОЙ ПНЕВМОГИДРАВЛИЧЕСКИЙ ДВУХШТОКОВЫЙ DE) HYDRAULISCHER STEMPELWAGENHEBER
EN) DOUBLE-BAR PNEUMOHYDRAULIC TROLLEY JACK FR) ELEVATEUR
PL) PODNOŚNIK HYDRAULICZNY ES) GATO DE EMBOLO HIDR



С РЕГУЛИРУЕМОЙ РУКОЯТКОЙ / WITH ADJUSTABLE HANDLE

Артикул / Item	Код №	Усилие / Force, т	h min, mm	h max, mm	KG	1	1/1
TRA30-2ML	2433	30/15	170	30r-363mm; 15r-428mm	35	—	1/1

RU) ДОМКРАТ ПОДКАТНОЙ ПНЕВМОГИДРАВЛИЧЕСКИЙ ДВУХШТОКОВЫЙ DE) HYDRAULISCHER STEMPELWAGENHEBER
EN) DOUBLE-BAR PNEUMOHYDRAULIC TROLLEY JACK FR) ELEVATEUR
PL) PODNOŚNIK HYDRAULICZNY ES) GATO DE EMBOLO HIDR

RU) ДОМКРАТ ПОДКАТНОЙ ПНЕВМОГИДРАВЛИЧЕСКИЙ DE) HYDRAULISCHER STEMPELWAGENHEBER
EN) PNEUMOHYDRAULIC BOTTLE JACK FR) ELEVATEUR
PL) PODNOŚNIK HYDRAULICZNY ES) GATO DE EMBOLO HIDR



Артикул / Item	Код №	Усилие / Force, т	h min, mm	h max, mm	Ход штока / Rod step, mm	KG	1	1/1
F-50002	15465	50	190	280	90	—	—	—

RU) ДОМКРАТ ПОДКАТНОЙ ПНЕВМАТИЧЕСКИЙ DE) HYDRAULISCHER STEMPELWAGENHEBER
EN) PNEUMATIC BOTTLE JACK FR) ELEVATEUR
PL) PODNOŚNIK HYDRAULICZNY ES) GATO DE EMBOLO HIDR



С РЕГУЛИРУЕМОЙ РУКОЯТКОЙ / WITH ADJUSTABLE HANDLE

Артикул / Item	Код №	Усилие / Force, т	h min, mm	h max, mm	KG	1	1/1
RF-30SP	2472	30/15	150	30r-343mm; 15r-409mm	26	1	1/1

RU) ДОМКРАТ ПОДКАТНОЙ ПНЕВМОГИДРАВЛИЧЕСКИЙ ДВУХШТОКОВЫЙ DE) HYDRAULISCHER STEMPELWAGENHEBER
EN) DOUBLE-BAR PNEUMOHYDRAULIC TROLLEY JACK FR) ELEVATEUR
PL) PODNOŚNIK HYDRAULICZNY ES) GATO DE EMBOLO HIDR



2 ПОДУШКИ / 2 PILLOWS

Артикул / Item	Код №	Усилие / Force, т	h min, mm	h max, mm	KG	5	1/1
F-2004-2	1826	2,2	142	385	34	5	1/1

RU) ДОМКРАТ ПОДКАТНОЙ ПНЕВМАТИЧЕСКИЙ DE) HYDRAULISCHER STEMPELWAGENHEBER
EN) PNEUMATIC BOTTLE JACK FR) ELEVATEUR
PL) PODNOŚNIK HYDRAULICZNY ES) GATO DE EMBOLO HIDR



В КОМПЛЕКТЕ СО СМЕННЫМИ НАСАДКАМИ-УДЛИНИТЕЛЯМИ / WITH REPLACEABLE EXTENSIONS

Артикул / Item	Код №	Усилие / Force, т	h min, mm	h max, mm	KG	1	1/1
F-1600-7	1812	35	257	527	46,86	—	1/1

RU) ДОМКРАТ ПОДКАТНОЙ ПНЕВМОГИДРАВЛИЧЕСКИЙ ДВУХШТОКОВЫЙ DE) HYDRAULISCHER STEMPELWAGENHEBER
EN) DOUBLE-BAR PNEUMOHYDRAULIC TROLLEY JACK FR) ELEVATEUR
PL) PODNOŚNIK HYDRAULICZNY ES) GATO DE EMBOLO HIDR



3 ПОДУШКИ / 3 PILLOWS

Артикул / Item	Код №	Усилие / Force, т	h min, mm	h max, mm	KG	8	1/1
F-2004-2A	1832	2,2	188	465	34	8	1/1

RU) ДОМКРАТ ПОДКАТНОЙ ПНЕВМАТИЧЕСКИЙ DE) HYDRAULISCHER STEMPELWAGENHEBER
EN) PNEUMATIC BOTTLE JACK FR) ELEVATEUR
PL) PODNOŚNIK HYDRAULICZNY ES) GATO DE EMBOLO HIDR



С РЕГУЛИРУЕМОЙ РУКОЯТКОЙ / WITH ADJUSTABLE HANDLE

Артикул / Item	Код №	Усилие / Force, т	h min, mm	h max, mm	KG	1	1/1
TRA40-2ML	2452	40-20	170	30r-343mm; 15r-409mm	26	1	1/1

3 ПОДУШКИ / 3 PILLOWS
УДЛИНЕННАЯ РУКОЯТКА /
АДАПТЕР-УДЛИНИТЕЛЬ С РЕЗИНОВОЙ НАКЛАДКОЙ / EXTENSION ADAPTER WITH RUBBER PAD

Артикул / Item	Код №	Усилие / Force, т	h min, mm	h max, mm	KG	5	1/1
F-2004-9A	1834	2,2	188	465	34	5	1/1



RU) ДОМКРАТ ПОДКАТНОЙ ПНЕВМАТИЧЕСКИЙ
EN) PNEUMATIC BOTTLE JACK
PL) PODNOŚNIK HYDRAULICZNY

DE) HYDRAULISCHER STEMPELWAGENHEBER
FR) ELEVATEUR
ES) GATO DE EMBOLO HIDR



1 ПОДУШКА / 1 PILLOW

Артикул / Item	Код №	Усилие / Force, т	h min, mm	h max, mm	KG	1	1/1
F-8822	3193	3	120	450	39	5	1/1

RU) ДОМКРАТ ГИДРАВЛИЧЕСКИЙ
EN) INDUSTRIAL TOE JACK
PL) PODNOŚNIK HYDRAULICZNY

DE) HYDRAULISCHER STEMPELWAGENHEBER
FR) ELEVATEUR
ES) GATO DE EMBOLO HIDR



Артикул / Item	Код №	Усилие / Force, т	h min, mm	h max, mm	KG	1	1/1
TRJ7210	3163	5-10	10r-30mm; 5r-420mm	10r-260mm; 5r-650mm	26	1	1/1

RU) ДОМКРАТ ГИДРАВЛИЧЕСКИЙ
EN) INDUSTRIAL TOE JACK
PL) PODNOŚNIK HYDRAULICZNY

DE) HYDRAULISCHER STEMPELWAGENHEBER
FR) ELEVATEUR
ES) GATO DE EMBOLO HIDR

NEW



Артикул / Item	Код №	Усилие / Force, т	h min, mm	h max, mm	KG	1	1/5
F7205	19449	8	2.5-17	107	4,9	—	1/5

RU) ДОМКРАТ ГИДРАВЛИЧЕСКИЙ
EN) INDUSTRIAL TOE JACK
PL) PODNOŚNIK HYDRAULICZNY

NEW



Артикул / Item	Код №	Усилие / Force, т	h min, mm	h max, mm	KG	1	1/1
F7210	19447	10-20	20r-285mm	180r-445mm	36	—	1/1

NEW



Артикул / Item	Код №	Усилие / Force, т	h min, mm	h max, mm	KG	1	1/1
F7225	19448	15-30	20r-305mm	180r-465mm	46,5	—	1/1

RU) ДОМКРАТ ГИДРАВЛИЧЕСКИЙ
EN) INDUSTRIAL TOE JACK
PL) PODNOŚNIK HYDRAULICZNY

DE) HYDRAULISCHER STEMPELWAGENHEBER
FR) ELEVATEUR
ES) GATO DE EMBOLO HIDR

NEW



Артикул / Item	Код №	Усилие / Force, т	h min, mm	h max, mm	KG	1	1/1
F-TC50001	8355	4/5	70/415mm	435/735mm	50	—	1/1

RU) РЕЗИНОВАЯ НАКЛАДКА ДЛЯ ДОМКРАТА
EN) RUBBER PAD FOR JACK
PL) GUMOWA OSŁONA DO PODNOŚNIKA

NEW



Артикул / Item	Код №	Диаметр / Diameter, mm	Толщина / Thickness, mm	KG	1	1/100
F-TRY8011	16550	63	28	0,08	—	—
	16551	86	36	0,19	—	—
	16948	100	31	0,22	—	1/100
	16553	100	37	0,27	—	—
	16552	122	31	0,35	—	—

ЦИЛИНДР ГИДРАВЛИЧЕСКИЙ
ЦИЛИНДР ГИДРАВЛИЧЕСКИЙ УДЛИНЕННЫЙ
ЦИЛИНДР ГИДРАВЛИЧЕСКИЙ ДЛЯ ПРЕССА
НАСОС ГИДРАВЛИЧЕСКИЙ РУЧНОЙ
НАСОС ГИДРАВЛИЧЕСКИЙ НОЖНОЙ
НАСОС ПНЕВМОГИДРАВЛИЧЕСКИЙ НОЖНОЙ
СТАНЦИЯ ГИДРАВЛИЧЕСКАЯ ДЛЯ ПРЕССА
СТАНЦИЯ ЭЛЕКТРОГИДРАВЛИЧЕСКАЯ
НАБОР ЦИЛИНДРОВ ГИДРАВЛИЧЕСКИХ
НАБОР ГИДРАВЛИЧЕСКОГО ОБОРУДОВАНИЯ ДЛЯ КУЗОВНЫХ РАБОТ
МАНОМЕТР

Гидросистемы (гидроцилиндры и гидронасосы) известны довольно давно и широко применяются во многих агрегатах как промышленного, так и бытового плана. Современные гидравлические устройства стали значительно мощнее и их применение в промышленности намного шире. Гидроцилиндры с насосами Forsage отличаются высоким качеством исполнения, надёжностью, производительностью, широким спектром применения и ремонтпригодностью. Применение гидравлических насосов и цилиндров Forsage позволит благополучно и с уверенностью решить вопросы в процессе работы.

Hydraulic systems (hydraulic cylinders and hydraulic pumps) have been known for quite a while and are widely used in many devices of both industrial and household types. Up-to-date hydraulic devices have become much more powerful, and their application in industry is much wider. Hydraulic cylinders with Forsage pumps are notable for high-quality design, reliability, high capacity, wide application area, and serviceability. The application of Forsage hydraulic pumps and cylinders will allow for smooth and confident solving of issues in the process of work.



RU ЦИЛИНДР ГИДРАВЛИЧЕСКИЙ НИЗКОПРОФИЛЬНЫЙ
EN LOW-PROFILED HYDRAULIC JACK
PL



Артикул Item	Код №	Усилие/ Force, т	Ход штока Rod step, mm	L(mm)	Давление Pressure, bar	KG		
F-1401-1	1696	2	13	33	480	1,01	31	1/1
F-1402-1	1697	4	14	40	460	1,235	31	1/1
F-1403-1	1700	5	14	34	570	1,54	30	1/1
F-1404-1	1701	10	11	44	629	2,06	35	1/1
F-1405-1	1702	20	11	52	708	3,18	13	1/1
F-1406-1	1713	30	12	60	679	4,2	3	1/1
F-1407-1	1723	50	12	66	770	5,6	3	1/1
F-1408-1	1729	75	12	79	710	6,8	4	1/1
F-1409-1	1732	100	12	85	740	8	2	1/1
F-1410-1	1734	150	11	99	730	9,05	2	1/1

RU ЦИЛИНДР ГИДРАВЛИЧЕСКИЙ
EN HYDRAULIC CYLINDER
PL



Артикул Item	Код №	Усилие/ Force, т	Ход штока Rod step, mm	L(mm)	KG		
F-0204A	1465	4	18	43	3,09	21	1/25

RU ЦИЛИНДР ГИДРАВЛИЧЕСКИЙ
EN HYDRAULIC CYLINDER
PL



Артикул Item	Код №	Усилие/ Force, т	Ход штока Rod step, mm	L(mm)	Давление Pressure, bar	KG		
F-0202A	1464	2	73	135	—	3,09	29	1/25
F-1301-1	1497	4	73	126	630	1,796	41	1/25
F-1301-2	1498	4	120	270	630	1,796	42	1/10
F-0204B	1466	4	125	270	—	3,09	36	1/10
F-0210A	1500	10	58	118	616	2,828	136	1/25
F-0210B	7615	10	135	358	616	5,2	85	1/4
F-1302-2	1517	10	140	250	616	2,827	18	1/6
F-1303-1	1519	20	50	176	694	5,653	21	1/6
F-1303-2	1522	20	150	276	694	5,655	7	1/4

RU ЦИЛИНДР ГИДРАВЛИЧЕСКИЙ
EN HYDRAULIC CYLINDER
PL



Артикул Item	Код №	Усилие/ Force, т	Ход штока Rod step, mm	L(mm)	Давление Pressure, bar	KG		
F-1304-1	1524	30	50	185	666	6,7	7	1/10
F-1304-2	1531	30	150	285	666	6,8	—	1/1
F-1305-1	1532	40	50	195	616	17,37	4	1/4
F-1305-2	1533	40	150	295	616	17,2	1	1/1
F-1306-1	1591	50	50	195	771	21,8	3	1/5
F-1306-2	1629	50	150	295	771	21,75	—	1/1

RU ЦИЛИНДР ГИДРАВЛИЧЕСКИЙ
EN HYDRAULIC CYLINDER
PL HYDRAULICZNY CYLINDER



Артикул Item	Код №	Усилие/ Force, т	Ход штока Rod step, mm	L(mm)	Давление Pressure, bar	KG		
F-1307-1	1630	75	50	175	774	27,25	3	1/1
F-1307-2	1641	75	150	275	774	27,25	—	1/1
F-1308-1	1647	100	50	175	739	38,625	3	1/1
F-1308-2	1667	100	150	275	739	38,5	—	1/1
F-1309-1	1682	150	50	185	732	44,4	2	1/1
F-1309-2	1686	150	150	285	732	44,4	1	1/1
F-1310-1	1687	200	50	185	742	49,5	2	1/1
F-1310-2	1693	200	150	285	742	50	1	1/1

RU ЦИЛИНДР ГИДРАВЛИЧЕСКИЙ ДВОЙНОГО ДЕЙСТВИЯ
EN HYDRAULIC CYLINDER
PL HYDRAULICZNY CYLINDER

NEW



ДАВЛЕНИЕ / PRESSURE - 700 BAR

Артикул Item	Код №	Усилие/ Force, т	Ход штока Rod step, mm	Штока Rod Ø	Ø, mm	L(mm)	KG	
F-YG10250S	19387	10	250	35	70	380	11,2	1/2
F-YG10300S	19388	10	300	35	70	430	12,8	1/2
F-YG20250S	19396	20	250	40	80	390	14,6	1/2
F-YG20300S	19397	20	300	40	80	440	17	1/2
F-YG30200S	19399	30	200	50	95	364	19,4	1/2
F-YG30300S	19400	30	300	50	95	464	22,6	1/1
F-YG50200S	19401	50	200	70	120	374	30	1/1
F-YG50300S	19402	50	300	70	120	474	36	1/1

RU ЦИЛИНДР ГИДРАВЛИЧЕСКИЙ ДВОЙНОГО ДЕЙСТВИЯ
EN HYDRAULIC CYLINDER
PL HYDRAULICZNY CYLINDER

NEW



ДАВЛЕНИЕ / PRESSURE - 700 BAR

Артикул Item	Код №	Усилие/ Force, т	Ход штока Rod step, mm	Штока Rod Ø	Ø, mm	L(mm)	KG	
F-YG100200S	19383	100	200	90	175	389	63	1/1
F-YG100300S	19384	100	300	90	175	489	77	1/1
F-YG20050S	19391	200	50	135	228	217	67,5	1/1
F-YG200150S	19392	200	150	135	228	317	92	1/1
F-YG200300S	19393	200	300	135	228	467	128	1/1

RU ЦИЛИНДР ГИДРАВЛИЧЕСКИЙ ДВОЙНОГО ДЕЙСТВИЯ
EN HYDRAULIC CYLINDER
PL HYDRAULICZNY CYLINDER

NEW



ДАВЛЕНИЕ / PRESSURE - 700 BAR

Артикул Item	Код №	Усилие/ Force, т	Ход штока Rod step, mm	Штока Rod Ø	Ø, mm	L(mm)	KG	
F-YG25050S	19398	250	50	180	270	261	115	1/1

RU) ЦИЛИНДР ГИДРАВЛИЧЕСКИЙ ДВОЙНОГО ДЕЙСТВИЯ СО СКВОЗНЫМ ОТВЕРСТИЕМ В ШТОКЕ
 EN) HYDRAULIC CYLINDER
 PL) HYDRAULICZNY CYLINDER

NEW



ДАВЛЕНИЕ / PRESSURE - 700 BAR

Артикул Item	Код №	Усилие/ Force, т	Ход штока Rod step, mm	Штока Rod Ø	Ø, mm	L (mm)	KG	Box	Tray
F-YG6050KS	19403	60	50	91	54	202	26,4	—	1/1
F-YG60100KS	19404	60	100	91	54	252	33,4	—	1/1
F-YG10050KS	19385	100	50	126	80	207	47,7	—	1/1
F-YG100100KS	19386	100	100	126	80	257	59,6	—	1/1
F-YG15050KS	19389	150	50	166	100	217	73,7	—	1/1
F-YG150100KS	19390	150	100	166	100	257	91,2	—	1/1
F-YG20050KS	19394	200	50	191	120	237	96,1	—	1/1
F-YG200100KS	19395	200	100	191	120	287	118	—	1/1

RU) ЦИЛИНДР ГИДРАВЛИЧЕСКИЙ ОБРАТНОГО ДЕЙСТВИЯ
 EN) REVERSE HYDRAULIC JACK
 PL)



Артикул Item	Код №	Усилие/ Force, т	Ход штока Rod step, mm	L (mm)	Давление Pressure, bar	KG	Box	Tray
F-0202	6 984	2	120	575	616	3	52	1/6
F-0205	1 470	5	130	665	—	5,817	51	1/6
F-0210	7 303	10	130	715	616	8,5	245	1/4
F-0220	1 484	20	200	616	—	22,45	37	1/1

RU) ЦИЛИНДР ГИДРАВЛИЧЕСКИЙ УДЛИНЕННЫЙ
 EN) HYDRAULIC JACK
 PL)



Артикул Item	Код №	Усилие/ Force, т	Ход штока Rod step, mm	L (mm)	KG	Box	Tray
T30306	6 650	3	500	620	13,5	22	1/2
T30506	6 651	5	500	620	14,5	33	1/2
T30806	6 652	8	500	620	16,5	27	1/2

RU) ЦИЛИНДР ГИДРАВЛИЧЕСКИЙ УДЛИНЕННЫЙ
 EN) HYDRAULIC JACK
 PL)



С УСИЛЕННЫМ ШТОКОВЫМ МЕХАНИЗМОМ / WITH REINFORCED ROD UNIT

Артикул Item	Код №	Усилие/ Force, т	Ход штока Rod step, mm	L (mm)	KG	Box	Tray
T30508	1 689	5	500	620	15	28	1/2
T30808	6 654	8	500	620	16	19	1/2

RU) ЦИЛИНДР ГИДРАВЛИЧЕСКИЙ УДЛИНЕННЫЙ
 EN) HYDRAULIC JACK
 PL)



С ДВУХШТОКОВЫМ НАСОСОМ / WITH TWO-ROD PUMP

Артикул Item	Код №	Усилие/ Force, т	Ход штока Rod step, mm	L (mm)	KG	Box	Tray
F-1205-2	15453	5	500	620	—	—	—
F-1208-2	15455	8	500	620	—	—	—

RU) ЦИЛИНДР ГИДРАВЛИЧЕСКИЙ УДЛИНЕННЫЙ
 EN) HYDRAULIC JACK
 PL)



С ДОПОЛНИТЕЛЬНЫМ ПНЕВМОПРИВОДОМ

Артикул Item	Код №	Усилие/ Force, т	Ход штока Rod step, mm	L (mm)	KG	Box	Tray
F-0505B	15443	5	500	620	—	—	—
F-0505C	15444	8	500	620	—	—	—

RU) ЦИЛИНДР ГИДРАВЛИЧЕСКИЙ ДЛЯ ПРЕССА
 EN) HYDRAULIC JACK
 PL)



С МАНОМЕТРОМ

Артикул Item	Код №	Усилие/ Force, т	Ход штока Rod step, mm	KG	Box	Tray
F-0100-1A	15433	12	135	—	—	—
F-0100-1B	15434	20	145	—	—	—
F-0100-1C	7 080	30	—	18,5	—	1/2

RU) ЦИЛИНДР ГИДРАВЛИЧЕСКИЙ ДЛЯ ПРЕССА
 EN) HYDRAULIC JACK
 PL)



С МАНОМЕТРОМ И ВОЗВРАТНЫМИ ПРУЖИНАМИ

Артикул Item	Код №	Усилие/ Force, т	KG	Box	Tray
F-0100-1D	1 247	40	21,05	14	1/1
F-0100-1E	1 250	50	21	4	1/1



RU) НАСОС ГИДРАВЛИЧЕСКИЙ
EN) HYDRAULIC PUMP
PL) POMPA HYDRAULICZNA

NEW



Артикул Item	Код №	Давление Pressure, bar	Объем масла Oil volume, l	L (mm)	Ширина Width mm	Высота Height mm	KG		
F-B700C	19423	20-700	0.6	↔ 380	120	140	5,9	—	1/1

RU) НАСОС ГИДРАВЛИЧЕСКИЙ
EN) HYDRAULIC PUMP
PL) POMPA HYDRAULICZNA

NEW



Артикул Item	Код №	Давление Pressure, bar	Объем масла Oil volume, l	L (mm)	Ширина Width mm	Высота Height mm	KG		
F-B700	19420	20-700	1	↔ 600	120	200	11,3	—	1/1

RU) НАСОС ГИДРАВЛИЧЕСКИЙ РУЧНОЙ С МАНОМЕТРОМ
EN) HYDRAULIC HAND PUMP WITH PRESSURE GAUGE
PL) POMPA HYDRAULICZNY RĘCZNY Z MANOMETREM

NEW



Артикул Item	Код №	Давление Pressure, bar	Объем масла Oil volume, l	L (mm)	Ширина Width mm	Высота Height mm	KG		
F-B700B	19422	20-700	1	↔ 600	120	240	13,4	—	1/1

RU) НАСОС ГИДРАВЛИЧЕСКИЙ РУЧНОЙ
EN) HYDRAULIC MANUAL PUMP
PL) POMPA HYDRAULICZNA

NEW



Артикул Item	Код №	Давление Pressure, bar	Объем масла Oil volume, l	L (mm)	Ширина Width mm	Высота Height mm	KG		
F-B1000	19416	20-700	1.3	↔ 550	110	125	6,4	—	1/1

RU) НАСОС ГИДРАВЛИЧЕСКИЙ РУЧНОЙ
EN) HYDRAULIC MANUAL PUMP
PL) POMPA HYDRAULICZNA

NEW



Артикул Item	Код №	Давление Pressure, bar	Объем масла Oil volume, l	L (mm)	Ширина Width mm	Высота Height mm	KG		
F-B2000	19417	20-700	2.5	↔ 550	130	140	8,8	—	1/1

RU) НАСОС ГИДРАВЛИЧЕСКИЙ РУЧНОЙ С МАНОМЕТРОМ
EN) HYDRAULIC PUMP
PL) POMPA HYDRAULICZNA

NEW



Артикул Item	Код №	Давление Pressure, bar	Объем масла Oil volume, l	L (mm)	Ширина Width mm	Высота Height mm	KG		
F-B2000G	19443	20-700	2.5	↔ 550	130	140	16	—	1/1

RU) НАСОС ГИДРАВЛИЧЕСКИЙ РУЧНОЙ
EN) HYDRAULIC PUMP
PL) POMPA HYDRAULICZNA

NEW



Артикул Item	Код №	Давление Pressure, bar	Объем масла Oil volume, l	L (mm)	Ширина Width mm	Высота Height mm	KG		
F-B700E	19426	20-700	2.5	↔ 710	150	210	13	—	1/1

RU) НАСОС ГИДРАВЛИЧЕСКИЙ РУЧНОЙ
EN) HYDRAULIC MANUAL PUMP
PL) POMPA HYDRAULICZNA

NEW



Артикул Item	Код №	Давление Pressure, bar	Объем масла Oil volume, l	L (mm)	Ширина Width mm	Высота Height mm	KG		
F-B700A	19421	20-700	3.2	↔ 715	120	200	17	—	1/1

RU) НАСОС ГИДРАВЛИЧЕСКИЙ РУЧНОЙ С МАНОМЕТРОМ
EN) HYDRAULIC MANUAL PUMP
PL) POMPA HYDRAULICZNA

NEW



Артикул Item	Код №	Давление Pressure, bar	Объем масла Oil volume, l	L (mm)	Ширина Width mm	Высота Height mm	KG		
F-B700S	19427	20-700	3.5	↔ 710	150	275	19,5	—	1/1

RU) НАСОС ГИДРАВЛИЧЕСКИЙ РУЧНОЙ
EN) HYDRAULIC MANUAL PUMP
PL) POMPA HYDRAULICZNA

NEW



Артикул Item	Код №	Давление Pressure, bar	Объем масла Oil volume, l	L (mm)	Ширина Width mm	Высота Height mm	KG		
F-B7000	19418	20-700	7.5	↔ 740	310	330	27	—	1/1

RU НАСОС ГИДРАВЛИЧЕСКИЙ РУЧНОЙ
EN HYDRAULIC PUMP
PL POMPA HYDRAULICZNA

NEW



В УВЕЛИЧЕННОМ КОРПУСЕ

Артикул Item	Код №	Давление Pressure, bar	Объем масла Oil volume, l	L (mm)	Ширина Width mm	Высота Height mm	KG		
F-B7000S	19419	20-700	7.5	740	310	330	28	—	1/1

RU НАСОС ГИДРАВЛИЧЕСКИЙ РУЧНОЙ
EN HYDRAULIC PUMP
PL POMPA HYDRAULICZNA

NEW



Артикул Item	Код №	Усилие/ Force, т	Объем масла Oil volume, l	Давление Pressure, bar	L шланга (mm)	KG		
F-B600	19424	4	0,4	600	0,8	6,4	—	1/2
F-B600A	19425	4	0,4	600	1,5	6,4	—	1/2

RU НАСОС ГИДРАВЛИЧЕСКИЙ РУЧНОЙ
EN HYDRAULIC PUMP
PL POMPA HYDRAULICZNA



Артикул Item	Код №	Усилие/ Force, т	Объем масла Oil volume, l	Давление Pressure, bar	KG		
F-0100-2A-1	1262	4	0.24	630	12,398	28	1/2
F-0100-2A-2	1266	10	0.5	630	7,594	128	1/2
F-0100-2A-3	1269	20	0.6	630	8,016	52	1/2
F-0100-2A-4	1274	30	0.7	630	9,96	24	1/1

RU НАСОС ГИДРАВЛИЧЕСКИЙ РУЧНОЙ
EN HYDRAULIC PUMP
PL POMPA HYDRAULICZNA



Артикул Item	Код №	Усилие/ Force, т	Объем масла Oil volume, l	Давление Pressure, bar	KG		
F-0100-2A-5	1284	50	2.2	630	12,15	14	1/1
F-0100-2A-6	1296	100	2.5	630	12,32	3	1/1
F-0100-2A-8	1297	200	3	630	13	2	1/1

RU НАСОС ГИДРАВЛИЧЕСКИЙ РУЧНОЙ
EN HYDRAULIC PUMP
PL POMPA HYDRAULICZNA



Артикул Item	Код №	Усилие/ Force, т	Объем масла Oil volume, l	Давление Pressure, bar	KG		
F-0100-2B-2C	1311	10	0,5	630	8,64	39	1/2

RU НАСОС ГИДРАВЛИЧЕСКИЙ РУЧНОЙ С МАНОМЕТРОМ
EN HYDRAULIC PUMP
PL POMPA HYDRAULICZNA



Артикул Item	Код №	Усилие/ Force, т	Объем масла Oil volume, l	Давление Pressure, bar	KG		
F-0100-2B-2CB	1329	10	0,5	630	8,96	41	1/2

RU НАСОС ГИДРАВЛИЧЕСКИЙ РУЧНОЙ
EN HYDRAULIC PUMP
PL POMPA HYDRAULICZNA



Артикул Item	Код №	Усилие/ Force, т	Объем масла Oil volume, l	Давление Pressure, bar	KG		
F-0100-2B	1298	20	0,6	630	8,96	95	1/2

RU НАСОС ГИДРАВЛИЧЕСКИЙ РУЧНОЙ
EN HYDRAULIC PUMP
PL POMPA HYDRAULICZNA



Артикул Item	Код №	Усилие/ Force, т	Объем масла Oil volume, l	Давление Pressure, bar	KG		
F-0100-2C	1337	50	1	630	13,15	19	1/1

RU НАСОС ГИДРАВЛИЧЕСКИЙ РУЧНОЙ ДВОЙНОГО ДЕЙСТВИЯ
EN HYDRAULIC PUMP
PL POMPA HYDRAULICZNA



Артикул Item	Код №	Усилие/ Force, т	Объем масла Oil volume, l	Давление Pressure, bar	KG		
F-0100-2D	1342	40	1,2	630	13,15	19	1/1

RU НАСОС ГИДРАВЛИЧЕСКИЙ НОЖНОЙ
EN HYDRAULIC FOOT PUMP
PL POMPA HYDRAULICZNY NOŻNY

NEW



Артикул Item	Код №	Давление Pressure, bar	Объем масла Oil volume, l	L (mm)	Ширина Width mm	Высота Height mm	KG		
F-B800B	19415	20-700	0,6	550	150	300	14,8	—	1/1



RU НАСОС ПНЕВМОГИДРАВЛИЧЕСКИЙ НОЖНОЙ
 EN HYDRAULIC FOOT PUMP
 PL POMPA HYDRAULICZNY NOŻNY



Артикул Item	Код №	Объем масла Oil volume, l	Давление Pressure, bar	KG	Box	Tray
F-0100-4-1	1368	0,625	700	7,52	11	1/2

RU НАСОС ПНЕВМОГИДРАВЛИЧЕСКИЙ НОЖНОЙ
 EN HYDRAULIC FOOT PUMP
 PL POMPA HYDRAULICZNY NOŻNY

NEW



Артикул Item	Код №	Объем масла Oil volume, l	Давление Pressure, bar	KG	Box	Tray
F-0100-4-1NEW	19444	0,625	700	8	—	1/1

RU НАСОС ПНЕВМОГИДРАВЛИЧЕСКИЙ НОЖНОЙ
 EN HYDRAULIC FOOT PUMP
 PL POMPA HYDRAULICZNY NOŻNY



Артикул Item	Код №	Объем масла Oil volume, l	Давление Pressure, bar	KG	Box	Tray
F-0100-4-2	1374	1,6	700	6,35	—	1/2

RU НАСОС ПНЕВМОГИДРАВЛИЧЕСКИЙ НОЖНОЙ
 EN HYDRAULIC FOOT PUMP
 PL POMPA HYDRAULICZNY NOŻNY

NEW



Артикул Item	Код №	Объем масла Oil volume, l	Давление Pressure, bar	KG	Box	Tray
F-0100-4-2NEW	19445	1,6	700	7	—	1/2

RU СТАНЦИЯ ГИДРАВЛИЧЕСКАЯ ДЛЯ ПРЕССА
 EN HYDRAULIC PRESS STATION
 PL HYDRAULICZNA PRASA-STACJA



F-0100-3C

F-0100-3D

Артикул Item	Код №	Усилие/ Force, т	Объем масла Oil volume, l	Давление Pressure, bar	KG	Box	Tray
F-0100-3C	1352	30	1,5	630	9	3	1/2
F-0100-3D	1362	40	1,5	630	11,1	15	1/2
F-0100-3E	1365	50	1,5	630	12,7	4	1/2

RU СТАНЦИЯ ГИДРАВЛИЧЕСКАЯ ДЛЯ ПРЕССА
 EN HYDRAULIC PRESS STATION
 PL HYDRAULICZNA PRASA-STACJA

С ПНЕВМОПРИВОДОМ



Артикул Item	Код №	Усилие/ Force, т	Объем масла Oil volume, l	Давление Pressure, bar	KG	Box	Tray
F-0100-4A	1376	10	0,9	630	9,48	47	1/2
F-0100-4B	1381	20	0,9	630	13,5	23	1/2
F-0100-4C	1390	30	0,9	630	11,05	17	1/2
F-0100-4D	1392	40	1,5	630	11,563	17	1/2

RU СТАНЦИЯ ГИДРАВЛИЧЕСКАЯ ДЛЯ ПРЕССА
 EN HYDRAULIC PRESS STATION
 PL HYDRAULICZNA PRASA-STACJA



Артикул Item	Код №	Усилие/ Force, т	Объем масла Oil volume, l	Давление Pressure, bar	KG	Box	Tray
F-0100-4E	1393	30	1,3	630	9,45	17	1/2
F-0100-4F	1395	40	1,3	630	9,45	18	1/2
F-0100-4G	1401	50	1,6	630	9,49	5	1/2

RU СТАНЦИЯ ГИДРАВЛИЧЕСКАЯ ДЛЯ ПРЕССА
 EN HYDRAULIC PRESS STATION
 PL HYDRAULICZNA PRASA-STACJA



Артикул Item	Код №	Усилие/ Force, т	Объем масла Oil volume, l	Давление Pressure, bar	KG	Box	Tray
F-0100-5A	1409	20	1,5	630	10,547	27	1/1
F-0100-5B	1436	30	1,5	630	10,545	17	1/1
F-0100-5C	1445	40	1,5	630	10,55	9	1/1
F-0100-5D	1446	50	1,5	630	10,55	10	1/1

RU) СТАНЦИЯ ЭЛЕКТРОГИДРАВЛИЧЕСКАЯ
EN) ELECTRO-HYDRAULIC STATION
PL) ELEKTROHYDRAULICZNE STACJA

F-B630D 19405

NEW



0.75 кВт

Производительность Performance, l/min	Давление Pressure, bar	Емкость масла Oil capacity, l	L(mm)	Ширина Width mm	Высота Height mm	KG		
0,6 - 4	20-700	2	235	160	405	19,4	—	1/1

RU) СТАНЦИЯ ЭЛЕКТРОГИДРАВЛИЧЕСКАЯ
EN) ELECTRO-HYDRAULIC STATION
PL) ELEKTROHYDRAULICZNE STACJA

F-B630A 19406

NEW



0.75 кВт

Производительность Performance, l/min	Давление Pressure, bar	Емкость масла Oil capacity, l	L(mm)	Ширина Width mm	Высота Height mm	KG		
0,7 - 5	20-700	8	305	245	510	24,5	—	1/1

RU) СТАНЦИЯ ЭЛЕКТРОГИДРАВЛИЧЕСКАЯ
EN) ELECTRO-HYDRAULIC STATION
PL) ELEKTROHYDRAULICZNE STACJA

F-B630B 19407

NEW



0.75 кВт

Производительность Performance, l/min	Давление Pressure, bar	Емкость масла Oil capacity, l	L(mm)	Ширина Width mm	Высота Height mm	KG		
0,7 - 5	20-700	8	305	245	510	27,3	—	1/1

RU) СТАНЦИЯ ЭЛЕКТРОГИДРАВЛИЧЕСКАЯ
EN) ELECTRO-HYDRAULIC STATION
PL) ELEKTROHYDRAULICZNE STACJA

F-B630C 19408

NEW



0.75 кВт

Производительность Performance, l/min	Давление Pressure, bar	Емкость масла Oil capacity, l	L(mm)	Ширина Width mm	Высота Height mm	KG		
0,7 - 5	20-700	8	305	245	510	24,5	—	1/1

RU) СТАНЦИЯ ЭЛЕКТРОГИДРАВЛИЧЕСКАЯ
EN) ELECTRO-HYDRAULIC STATION
PL) ELEKTROHYDRAULICZNE STACJA

F-B630E 19409

NEW



0.75 кВт

С НОЖНЫМ ПРИВОДОМ

Производительность Performance, l/min	Давление Pressure, bar	Емкость масла Oil capacity, l	L(mm)	Ширина Width mm	Высота Height mm	KG		
0,7 - 5	20-700	8	325	255	565	26,7	—	1/1

RU) СТАНЦИЯ ЭЛЕКТРОГИДРАВЛИЧЕСКАЯ
EN) ELECTRO-HYDRAULIC STATION
PL) ELEKTROHYDRAULICZNE STACJA

F-B630F 19410

NEW



0.75 кВт

С НОЖНЫМ ПРИВОДОМ

Производительность Performance, l/min	Давление Pressure, bar	Емкость масла Oil capacity, l	L(mm)	Ширина Width mm	Высота Height mm	KG		
0,7 - 5	20-700	8	305	245	515	27,2	—	1/1

RU) СТАНЦИЯ ЭЛЕКТРОГИДРАВЛИЧЕСКАЯ
EN) ELECTRO-HYDRAULIC STATION
PL) ELEKTROHYDRAULICZNE STACJA

F-B630B-I 19411

NEW



0.75 кВт

С НОЖНЫМ ПРИВОДОМ

Производительность Performance, l/min	Давление Pressure, bar	Емкость масла Oil capacity, l	L(mm)	Ширина Width mm	Высота Height mm	KG		
0,7 - 5	20-700	8	325	255	450	30,6	—	1/1

RU) НАБОР ЦИЛИНДРОВ ГИДРАВЛИЧЕСКИХ
EN) HYDRAULIC CYLINDERS SET
PL) ZESTAW CYLINDRÓW HYDRAULICZNYCH



PSC 7

ПРЯМОГО И ОБРАТНОГО ДЕЙСТВИЯ / DIRECT AND REVERSE

Артикул Item	Код №	Усилие/ Force, т	KG		
F-0200-1S	1448	2-4-5-10	23	3	1/1

RU) НАБОР ГИДРАВЛИЧЕСКОГО ОБОРУДОВАНИЯ ДЛЯ КУЗОВНЫХ РАБОТ
EN) PORTABLE HYDRAULIC BODY REPAIR KIT
PL) ZESTAW URZĄDZEŃ HYDRAULICZNYCH DO NAPRAWY NADWOZIA



PSC 14

Артикул Item	Код №	Усилие/ Force, т	KG		
F-70402S	15466	4	—	—	—

RU) НАБОР ГИДРАВЛИЧЕСКОГО ОБОРУДОВАНИЯ ДЛЯ КУЗОВНЫХ РАБОТ
EN) PORTABLE HYDRAULIC BODY REPAIR KIT
PL) ZESTAW URZĄDZEŃ HYDRAULICZNYCH DO NAPRAWY NADWOZIA

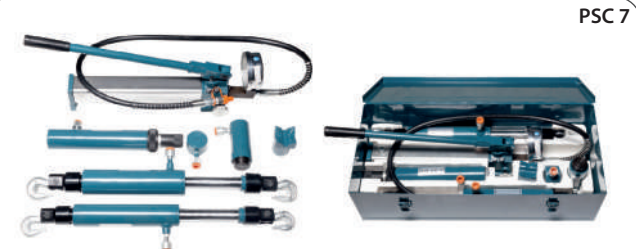

PSC 7

Артикул Item	Код №	Усилие/ Force, т	KG		
F-0200-2	1460	4-5-10	38,3	18	1/1

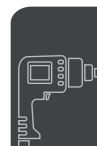
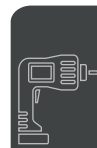

RU) НАБОР ГИДРАВЛИЧЕСКОГО ОБОРУДОВАНИЯ ДЛЯ КУЗОВНЫХ РАБОТ
EN) PORTABLE HYDRAULIC BODY REPAIR KIT
PL)

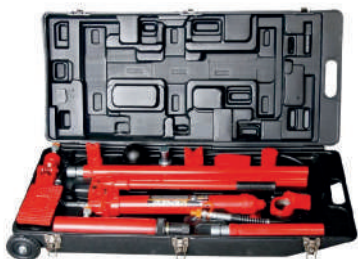

Артикул Item	Код №	Усилие/ Force, т	KG	1	1
T71001L	7427	10	31	102	—

RU) НАБОР ГИДРАВЛИЧЕСКОГО ОБОРУДОВАНИЯ ДЛЯ КУЗОВНЫХ РАБОТ
EN) PORTABLE HYDRAULIC BODY REPAIR KIT
PL)



С ДОПОЛНИТЕЛЬНЫМ ГИДРОЦИЛИНДРОМ НА СТЯЖКУ / WITH ADDITIONAL HYDRAULIC CYLINDER ON DRAWBAR

Артикул Item	Код №	Усилие/ Force, т	KG	1	1
T71001+TRK1210	6922	10	40	12	1/1

RU) НАБОР ГИДРАВЛИЧЕСКОГО ОБОРУДОВАНИЯ ДЛЯ КУЗОВНЫХ РАБОТ
EN) PORTABLE HYDRAULIC BODY REPAIR KIT
PL)

PSC 28



НАСОС, ЦИЛИНДР + КОМПЛЕКТ УДЛИНИТЕЛЕЙ И НАДСТАВОК

Артикул Item	Код №	Усилие/ Force, т	KG	1	1
T710015	1704	10	41,1	16	1/1

RU) НАБОР ГИДРАВЛИЧЕСКОГО ОБОРУДОВАНИЯ ДЛЯ КУЗОВНЫХ РАБОТ
EN) PORTABLE HYDRAULIC BODY REPAIR KIT
PL)

PSC 17



НАСОС, ЦИЛИНДР + КОМПЛЕКТ УДЛИНИТЕЛЕЙ И НАДСТАВОК

Артикул Item	Код №	Усилие/ Force, т	KG	1	1
F-0020B	15432	20	—	—	—

RU) НАБОР ГИДРАВЛИЧЕСКОГО ОБОРУДОВАНИЯ ДЛЯ КУЗОВНЫХ РАБОТ
EN) PORTABLE HYDRAULIC BODY REPAIR KIT
PL)

RU) НАБОР ГИДРАВЛИЧЕСКОГО ОБОРУДОВАНИЯ ДЛЯ КУЗОВНЫХ РАБОТ
EN) PORTABLE HYDRAULIC BODY REPAIR KIT
PL)



НАСОС, ЦИЛИНДР + 2 СМЕННЫХ КРЮКА

Артикул Item	Код №	Усилие/ Force, т	Объем масла Oil volume, l	Давление Pressure, bar	KG	1	1
F-0200-4	1462	40	1.2	630	24,9	7	1/1

RU) МАНОМЕТР
EN) PRESSURE GAGE
PL)



ЗАПОЛНЕН ГЛИЦЕРИНОМ

Артикул Item	Код №	Усилие/ Force, т	KG	1	1
F-0500-1-M	15436	12	—	—	—
F-0500-3-M	15438	20	—	—	—
F-0500-4-M	15439	30	—	—	—
F-0500-5-M	15440	40	—	—	—
F-0500-6-M	15442	50	—	—	—

RU) ШЛАНГ ГИДРАВЛИЧЕСКИЙ АРМИРОВАННЫЙ С РЕЗЬБОВЫМИ НАКОНЕЧНИКАМИ
EN) HYDRAULIC REINFORCED HOSE WITH THREADED CAPS
PL)



Артикул Item	Код №	Усилие/ Force, т	KG	1	1
F-0500-3-H	15437	12-20	1,5	—	—
F-0500-6-H	15441	30-50	1,5	—	—

RU) БЫСТРОСЪЕМНОЕ СОЕДИНЕНИЕ ДЛЯ ГИДРАВЛИЧЕСКИХ СИСТЕМ
EN) QUICK-RELEASE COUPLING FOR HYDRAULIC SYSTEMS
PL)

1/4"



Артикул Item	Код №	KG	1	1
F-SP0010-CP	1911	0,318	63	1/200

- 19.1 ТИСКИ СЛЕСАРНЫЕ
- 19.2 ПОДЪЕМНИКИ, ШИНОМОНТАЖНОЕ
ОБОРУДОВАНИЕ
- 19.3 ПОДСТАВКИ РЕМОНТНЫЕ, ТРАПЫ, БАШМАКИ
ПРОТИВОУКАТНЫЕ
- 19.4 КРАНЫ, ПРЕССА, СТОЙКИ ГИДРАВЛИЧЕСКИЕ,
КАНТОВАТЕЛИ, РАМЫ ДЛЯ ВЫВЕШИВАНИЯ
ДВИГАТЕЛЯ
- 19.5 ТРУБОГИБЫ ГИДРАВЛИЧЕСКИЕ,
РАСШИРИТЕЛИ
- 19.6 ПРОБОЙНИКИ, РЕЗАКИ, ГИБОЧНИКИ
ГИДРАВЛИЧЕСКИЕ
- 19.7 МАСЛОУСОСЫ, ШПРИЦЫ ДЛЯ ГУСТОЙ
СМАЗКИ, МОЙКИ ДЕТАЛЕЙ
- 19.8 ПЕСКОСТРУЙНОЕ ОБОРУДОВАНИЕ
- 19.9 СВАРОЧНОЕ ОБОРУДОВАНИЕ
- 19.10 КОМПРЕССОРА
- 19.11 ЛЕБЕДКИ, ТАЛИ, КАРЕТКИ ДЛЯ ТАЛИ
- 19.12 ОБОРУДОВАНИЯ ДЛЯ СНЯТИЯ ИЗОЛЯЦИИ,
РАЗДЕЛКИ И ОПРЕССОВКИ КАБЕЛЕЙ, НАТЯЖИТЕЛИ
ТРОСОВ
- 19.13 ОБОРУДОВАНИЕ ДЛЯ ТЕСТИРОВАНИЯ
ВОДОПРОВОДНЫХ ЛИНИЙ

Объективные рыночные требования к работе СТО диктуют его владельцам необходимость в автосервисном оборудовании высокого профессионального уровня. Надежность, производительность, технологичность, соответствие техническим нормам безопасности, – все это гарантирует FORSAGE своим покупателям. Вся подлежащая сертификации продукция имеет соответствующие документы, они постоянно размещены в общем доступе на сайте компании.

Всегда в наличии на складе и готовы для продажи: шиномонтажные стенды, подъемники, гидравлические краны, трансмиссионные стойки, комплекты для правки кузова, компрессоры, мойки для деталей, насосы для замены жидкостей, рамы для вывешивания двигателя, кантователи двигателя, съемники пружин, пескоструйные аппараты, пистолеты и камеры, установка для удаления и емкость для слива масла приспособления для замены и прокачки тормозной жидкости.

Object I've marketre qirements to operation of maintenance stations necessitate for their owners to achieve high professional level in car maintenance equipment. Reliability, productivity, technological effectiveness, conformity with technical safety standards–FORSAGE warrants all of them to its buyers.

All products subject to certification have the relevant documents, they are commonly available on the Company website. The re are always in stock and ready for sales: tire fitting machines, hoisters, hydraulic cranes, transmission posts, kits for body flattening, compressors, parts washers, fluid change out pumps, engine hanging out frames, engine tilting devices, spring removal tools, sand blast apparatus, guns and chambers, installations for removal and reservoir for oil discharge, devices for brake fluid change out and bleeding.



RU) ТИСКИ НАСТОЛЬНЫЕ МИНИ
EN) SWIVEL BASE BENCH VICE
PL) IMADŁO ŚLUSARSKIE OBROTOWE

DE) DREHBARE SCHRAUBSTOCK
FR) ETAU ROTATIF DE SERRURIER
ES) TORNILLO DE APRIETE GIRATORIO

NEW



КРЕПЛЕНИЕ "СТРУБЦИНА"

Артикул Item	Код №	Захват/ Clamp, mm	Ширина губ Width lip, mm	KG	📦	📦
F-32940	26822	30	40	0,42	—	1/450
F-32950	26824	30	50	0,52	—	1/450
F-32960	26826	35	60	0,65	—	1/450
F-32970	26828	35	70	0,7	—	1/450

RU) ТИСКИ НАСТОЛЬНЫЕ ПОВОРОТНЫЕ МИНИ
EN) SWIVEL BASE BENCH VICE
PL) IMADŁO ŚLUSARSKIE OBROTOWE

DE) DREHBARE SCHRAUBSTOCK
FR) ETAU ROTATIF DE SERRURIER
ES) TORNILLO DE APRIETE GIRATORIO

NEW



КРЕПЛЕНИЕ "СТРУБЦИНА"

Артикул Item	Код №	Захват/ Clamp, mm	Ширина губ Width lip, mm	KG	📦	📦
F-32940R	26823	30	40	1	—	1/20
F-32950R	26825	30	50	1,05	—	1/20
F-32960R	26827	35	60	1,1	—	1/20
F-32970R	26829	35	70	1,25	—	1/20

RU) ТИСКИ СЛЕСАРНЫЕ
EN) SWIVEL BASE BENCH VICE
PL) IMADŁO ŚLUSARSKIE OBROTOWE

DE) DREHBARE SCHRAUBSTOCK
FR) ETAU ROTATIF DE SERRURIER
ES) TORNILLO DE APRIETE GIRATORIO

NEW



ПОВОРОТНЫЕ С НАКОВАЛЬНЕЙ/ ROTARY WITH ANVIL

Артикул Item	Код №	Захват/ Clamp	KG	📦	📦
F-6540703	18551	3"-80	3,3	—	1/4
F-6540704	18547	4"-100	4,8	—	1/4
F-6540705	18548	5"-125	8,6	—	1/2
F-6540706	18549	6"-150	10,3	—	1/2
F-6540708	18550	8"-200	11,5	—	1/1

RU) ТИСКИ СЛЕСАРНЫЕ
EN) SWIVEL BASE BENCH VICE
PL) IMADŁO ŚLUSARSKIE OBROTOWE

DE) DREHBARE SCHRAUBSTOCK
FR) ETAU ROTATIF DE SERRURIER
ES) TORNILLO DE APRIETE GIRATORIO

NEW



ПОВОРОТНЫЕ С НАКОВАЛЬНЕЙ/ ROTARY WITH ANVIL

Артикул Item	Код №	Захват/ Clamp	KG	📦	📦
F-6540803	18546	3"-80	3,6	—	1/4
F-6540804	18542	4"-100	5,5	—	1/4
F-6540805	18543	5"-125	9,5	—	1/2
F-6540806	18544	6"-150	11,2	—	1/2
F-6540808	18545	8"-200	14,5	—	1/1

RU) ТИСКИ СЛЕСАРНЫЕ
EN) SWIVEL BASE BENCH VICE
PL) IMADŁO ŚLUSARSKIE OBROTOWE

DE) DREHBARE SCHRAUBSTOCK
FR) ETAU ROTATIF DE SERRURIER
ES) TORNILLO DE APRIETE GIRATORIO



ПОВОРОТНЫЕ С НАКОВАЛЬНЕЙ/ ROTARY WITH ANVIL

Артикул Item	Код №	Захват/ Clamp	KG	📦	📦
6540204	7 472	4"-100	8,3	29	—
6540205	7 648	5"-125	12	—	—
6540206	7 657	6"-150	15,5	41	1/1
6540208	7 693	8"-200	19,5	—	1/1

RU) ТИСКИ СЛЕСАРНЫЕ
EN) SWIVEL BASE BENCH VICE
PL) IMADŁO ŚLUSARSKIE OBROTOWE

DE) DREHBARE SCHRAUBSTOCK
FR) ETAU ROTATIF DE SERRURIER
ES) TORNILLO DE APRIETE GIRATORIO



ПОВОРОТНЫЕ С НАКОВАЛЬНЕЙ/ ROTARY WITH ANVIL

Артикул Item	Код №	Захват/ Clamp	KG	📦	📦
6540204A	6 025	4"-100mm	8,25	196	1/2
6540205A	6 026	5"-125mm	10,25	285	1/2
6540206A	6 027	6"-150mm	16,5	275	1/1
6540208A	6 028	8"-200mm	31	90	1/1

RU) ТИСКИ СЛЕСАРНЫЕ
EN) SWIVEL BASE BENCH VICE
PL) IMADŁO ŚLUSARSKIE OBROTOWE

DE) DREHBARE SCHRAUBSTOCK
FR) ETAU ROTATIF DE SERRURIER
ES) TORNILLO DE APRIETE GIRATORIO

NEW



ПОВОРОТНЫЕ С НАКОВАЛЬНЕЙ/ ROTARY WITH ANVIL

Артикул Item	Код №	Захват/ Clamp	KG	📦	📦
F-6540905	18538	5"-125mm	9	—	1/2
F-6540906	18539	6"-150mm	12,6	—	1/1
F-6540908	18540	8"-200mm	19	—	1/1
F-6540910	18541	10"-250mm	32	—	1/1

RU) ТИСКИ СЛЕСАРНЫЕ
EN) SWIVEL BASE BENCH VICE
PL) IMADŁO ŚLUSARSKIE OBROTOWE

DE) DREHBARE SCHRAUBSTOCK
FR) ETAU ROTATIF DE SERRURIER
ES) TORNILLO DE APRIETE GIRATORIO

NEW



ПОВОРОТНЫЕ С НАКОВАЛЬНЕЙ/ ROTARY WITH ANVIL

Артикул Item	Код №	Захват/ Clamp	KG	📦	📦
F-6540208M	27194	8"-200mm	21	—	1/1

RU) ТИСКИ СЛЕСАРНЫЕ
EN) SWIVEL BASE BENCH VICE
PL) IMADŁO ŚLUSARSKIE OBROTOWE

DE) DREHBARE SCHRAUBSTOCK
FR) ETAU ROTATIF DE SERRURIER
ES) TORNILLO DE APRIETE GIRATORIO



ПОВОРОТНЫЕ В ДВУХ ПЛОСКОСТЯХ/ TWO-PLANE ROTARY
НАКОВАЛЬНИ/ ANVIL
ЗАХВАТ ДЛЯ ТРУБ/ PIPE GRAPPLE

Артикул Item	Код №	Захват/ Clamp	KG	📦	📦
MV6540204	6 030	4"-100mm	16,5	47	1/1
MV6540205	6 033	5"-125mm	20,5	46	1/1
MV6540206	6 036	6"-150mm	26,5	17	1/1

RU) НАКЛАДКИ МАГНИТНЫЕ ДЛЯ ТИСКОВ
EN) MAGNETIC PADS
PL) NAKŁADKI MAGNETYCZNE NA IMADŁA



КОМПЛЕКТ 2 ШТУКИ/ SET 2 PCS

Артикул Item	Код №	Захват/ Clamp	KG	📦	📦
F-115124	17565	4"-100mm	—	—	—
F-115126	17566	6"-150mm	—	—	—

RU) ПОДЪЕМНИК ЧЕТЫРЕХСТОЕЧНЫЙ ЭЛЕКТРОГИДРАВЛИЧЕСКИЙ
 EN) 4 POST BASE PLATE
 PL) PODNOŚNIK CZTERY STANOWISKO ELEKTROHYDRAULICZNE

Грузоподъемность / Capacity 5,0 т
 Напряжение питания / Voltage 380V
 Мощность электропривода / Power 2,2 кВт
 Время подъема на Max высоту / Lifting speed 55 с
 Время опускания / Lowering speed 55 с
 Max высота подъема / Lifting height 1750 mm
 Полная ширина подъемника / Width 3480 mm
 Ширина платформ / Platform width 520 mm
 Длина платформ / Platform length 5275 mm
 Общая длина подъемника / length 6200 mm (с аппарелями)
 Min подхват / 245 mm
 Габариты в упаковке (ДхШхВ) / Dimensions 5300x720x720mm
 Вес подъемника / Weight 1326 kg

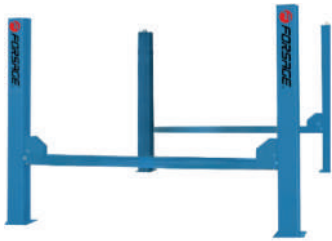

F-X001678
16489
 КРУГИ ПОВОРОТНЫЕ
 ДЛЯ СХОДА-РАЗВАЛА
 К ПОДЪЕМНИКУ

Артикул Item	Код №	KG	HT	HT
PL-FS50	2331	1469	—	1/1

RU) ПОДЪЕМНИК ДВУХСТОЕЧНЫЙ ЭЛЕКТРОГИДРАВЛИЧЕСКИЙ
 EN) 2 POST BASE PLATE
 PL) PODNOŚNIK ELEKTROHYDRAULICZNE

Грузоподъемность / Capacity 4,5 т
 Напряжение питания / Voltage 380V
 Мощность электропривода / Power 2,2 кВт
 Время подъема на Max высоту / Lifting speed 55 с
 Время опускания / Lowering speed 22 с
 Max высота подъема / Lifting height 1850mm
 Полная ширина подъемника / Width 3770 mm
 Ширина платформ / Platform width 3100 mm
 Короткий рычаг - 780мм;
 Длинный рычаг - 1500мм
 Высота колонн - 4000мм
 Минимальный подхват - 110мм
 Применяемое масло - гидравлическое (вязкость 30-32),
 Объем - 10-12литров



16555
 РЕЗИНОВАЯ НАКЛАДКА НА ЛАПУ ПОДЪЕМНИКА "КРУГ"
 RUBBER PAD ON THE LEG OF THE LIFT

Артикул Item	Код №	KG	HT	HT
F-PL-4.0-2LH	16487	—	—	—

RU) ПОДЪЕМНИК ДВУХСТОЕЧНЫЙ ЭЛЕКТРОГИДРАВЛИЧЕСКИЙ
 EN) 2 POST BASE PLATE
 PL) PODNOŚNIK ELEKTROHYDRAULICZNE

Грузоподъемность / Capacity 4 т
 Напряжение питания / Voltage 220/380V
 Мощность электропривода / Power 2,2 кВт
 Время подъема на Max высоту 55 с / Lifting speed 55 с
 Время опускания / Lowering speed 26 с
 Max высота подъема / Lifting height 1800 mm
 Max подхват / 135 mm
 Min подхват / 110 mm
 Тип блокировки механический /
 Полная ширина подъемника / 3426 mm
 Ширина проезда / 2520 mm
 Пределы изменения длины рычагов:
 -короткий рычаг 705-1045 mm
 -длинный рычаг 828-1228 mm
 Высота колонн / height 2824 mm



16554
 РЕЗИНОВАЯ НАКЛАДКА НА ЛАПУ ПОДЪЕМНИКА "КРЕСТ"
 RUBBER PAD ON THE LEG OF THE LIFT

Артикул Item	Код №	KG	HT	HT
PL4.0-2B(220V)	2 330	578	—	1/1
PL4.0-2B(380V)	7 728	578	33	1/1

RU) ПОДЪЕМНИК НОЖИЧНЫЙ ЭЛЕКТРОГИДРАВЛИЧЕСКИЙ
 EN) CAR MINI LIFT
 PL) PODNOŚNIK NOŻYSCOWE ELEKTROHYDRAULICZNE

Грузоподъемность / Capacity 3т
 Напряжение питания / Voltage 380V



Артикул Item	Код №	Усилие/ Force, т	h, высота/height, mm	KG	HT	HT
F-PL-B30	16488	3	380	114,8	—	—

RU) ПОДЪЕМНИК ГАРАЖНЫЙ ПНЕВМОГИДРАВЛИЧЕСКИЙ
 EN) CAR MINI LIFT
 PL) PODNOŚNIK GARAŻOWE



Артикул Item	Код №	Усилие/ Force, т	h, высота/height, mm	KG	HT	HT
TRA6000B	1828	1,5	1100	114,8	—	—

RU) ПОДЪЕМНИК ГАРАЖНЫЙ МЕХАНИЧЕСКИЙ СКЛАДНОЙ
 EN) MECHANICAL COLLAPSIBLE HOIST
 PL) PODNOŚNIK GARAŻOWE MECHANICZNE



Артикул Item	Код №	Усилие/ Force, т	h, высота/height, mm	h, подхвата	KG	HT	HT
F-04F0046	4509	1,5	150	585	92	28	1/5

RU) МОТОПОДЪЕМНИК ПОДКАТНОЙ ПНЕВМОГИДРАВЛИЧЕСКИЙ
 EN) MOTODYNAMICS ROLLING PNEUMATIC
 PL) PODNOŚNIK GARAŻOWE ROLNIKIOWE PNEUMATYCZNE

NEW



Артикул Item	Код №	Усилие/ Force, kg	h, min mm	h, max mm	Размер Size	KG	HT	HT
F-TRE66805	16949	680	180	830	1950x1220	294	—	1/1

RU) МОТОПОДЪЕМНИК ПОДКАТНОЙ ПНЕВМОГИДРАВЛИЧЕСКИЙ
 EN) MOTODYNAMICS ROLLING PNEUMATIC
 PL) PODNOŚNIK GARAŻOWE ROLNIKIOWE PNEUMATYCZNE

NEW



Артикул Item	Код №	Усилие/ Force, kg	h, min mm	h, max mm	Размер Size	KG	HT	HT
F-TRE04102(04152)	16950	450	180	780	2100x610	220	152	1/1



RU ТРАВЕРСА ПЕРЕДВИЖНАЯ ПНЕВМАТИЧЕСКАЯ
EN PNEUMATIC MOBILE TRAVERSE BEAM
PL



В КОМПЛЕКТЕ С СТРАХОВОЧНЫМИ СТОЙКАМИ / WITH SAFETY STRUTS

Артикул Item	Код №	Усилие/ Force, т	h, подврата, mm	h, подъема, mm	KG	1	1/1
F-7832	3238	2,5	138	550	125,1	1	1/1

RU ТРАВЕРСА ПЕРЕДВИЖНАЯ ПНЕВМОГИДРАВЛИЧЕСКАЯ
EN PNEUMOHYDRAULIC MOBILE TRAVERSE BEAM
PL GŁOWICA PRZESUWANA

Грузоподъемность / Capacity	2000 kg (4409lb)
Высота подъема / Lifting height	490 mm (19.3")
Высота платформы / Platform height	230 mm (9")
Длина платформы / Platform length	880~1280 mm (34.6-50.4")
Ширина платформы / Platform width	175 mm (6.9")
Скорость подъема / Lifting speed	10 s
Скорость опускания / Lowering speed	10 s
Ширина / Width	470 mm (18.5")
Длина / Length	880 mm (34.6")



Артикул Item	Код №	KG	3	—
PL-X20Q	7364	105	3	—

RU ТРАВЕРСА ПЕРЕДВИЖНАЯ ГИДРАВЛИЧЕСКАЯ
EN HYDRAULIC MOBILE TRAVERSE BEAM
PL GŁOWICA PRZESUWANA

Грузоподъемность / Capacity	3000 kg (6614lb)
Высота подъема / Lifting height	490 mm (19.3")
Высота платформы / Platform height	230 mm (9")
Длина платформы / Platform length	880~1280 mm (34.6-50.4")
Ширина платформы / Platform width	175 mm (6.9")
Скорость подъема / Lifting speed	10 c
Скорость опускания / Lowering speed	10 c
Ширина / Width	470 mm (18.5")
Длина / Length	880 mm (34.6")



С РУЧНЫМ НАСОСОМ / WITH HAND PUMP

Артикул Item	Код №	KG	1	—
PL-X30S	7363	125	1	—

RU СТОЛ ПОДЪЕМНЫЙ ГИДРАВЛИЧЕСКИЙ ДЛЯ УЗЛОВ И АГРЕГАТОВ
EN HYDRAULIC LIFTING TABLE FOR UNITS AND ASSEMBLIES
PL STÓŁ PODNOSNIK HYDRAULICZNY DLA WĘZŁÓW I AGREGATÓW

NEW



Артикул Item	Код №	Усилие/ Force, kg	h, min mm	h, max mm	Размер платформы Platform size	KG	2	1/1
F-TP04001	16952	360	360	1290	1035x550	121,5	—	1/1

RU СТОЛ ПОДЪЕМНЫЙ ГИДРАВЛИЧЕСКИЙ ДЛЯ УЗЛОВ И АГРЕГАТОВ
EN HYDRAULIC LIFTING TABLE FOR UNITS AND ASSEMBLIES
PL STÓŁ PODNOSNIK HYDRAULICZNY DLA WĘZŁÓW I AGREGATÓW

NEW



Артикул Item	Код №	Усилие/ Force, kg	h, min mm	h, max mm	Размер платформы Platform size	KG	1	1/1
F-TP05001	16951	450	280	860	950x555	80	—	1/1

RU СТЕНД ДЛЯ РИХТОВКИ КУЗОВА АВТОМОБИЛЯ ПЕРЕДВИЖНОЙ
EN STAND FOR STRAIGHTENING THE CAR BODY MOBILE
PL STOJAK NA PROSTOWANIE KAROSERII MOBILNY



Артикул Item	Код №	Усилие/ Force, kg	L, mm	KG	3	—
F-1700-1A	15458	10	3000	—	—	—

RU СТЕНД БАЛАНСИРОВОЧНЫЙ
EN TIRE BALANCER
PL

NEW

Max вес колеса / wheel weight	65 kg
Напряжение / Voltage	220V
Мощность мотора /	0.2 Kw
Точность балансировки / Balancing accuracy	±1g
Диаметр колеса / Wheel diameter	10"-24"
Ширина колеса / Wheel width	1.5"-20"
Вес нетто/брутто / Weight	88 kg



Артикул Item	Код №	KG	1	1/1
F-PL-1150	15612	97	—	1/1

RU СТЕНД БАЛАНСИРОВОЧНЫЙ
EN TIRE BALANCER
PL

Max вес колеса / wheel weight	65 kg (143 lbs)
Напряжение / Voltage	220V (1/3 ph)
Мощность мотора /	0.37 Kw
Скорость балансировки / Balancing speed	2000ob/min /rpm
Точность балансировки / Balancing accuracy	±1g (±0.04 oz)
Диаметр колеса / Wheel diameter	252-610 mm (10"-24")
Ширина колеса / Wheel width	40-510 mm (1.5-20")
Время измерения / Measurement time	8 c
Уровень шума / Noise level	<70 dB
Размер упаковки / Package size	60x760x1160 mm
Вес нетто/брутто / Weight	101/123 kg



Артикул Item	Код №	KG	2	1/1
PL-1828	5281	123	2	1/1

RU СТЕНД ШИНОМОНТАЖНЫЙ
EN TIRE BALANCER
PL

Мак диаметр обода / Rim diameter 41" (1040 mm)
Мак ширина обода / Rim width 14" (355 mm)
Диапазон зажима снаружи / Balancing speed 10"~22"
Диапазон зажима изнутри / Balancing accuracy 12"~20"
Давление / Pressure 8 Bar
Сила отжима борта / Boardpressing force 2500 kg
Питание / Power 380В/1,1 кВт
Уровень шума / Noise level < 70 dB
Габариты / Dimensions 960x760x930 mm
Вес / Weight 188/210 kg



Артикул Код № KG 1 1/1
Item № 210 1/1
PL-1201 5251

RU СТЕНД ШИНОМОНТАЖНЫЙ
EN TIRE BALANCER
PL

NEW
Мак диаметр обода / Rim diameter 41" (1000 mm)
Мак ширина обода / Rim width 14" (355 mm)
Диапазон зажима снаружи / Balancing speed 10"~21"
Диапазон зажима изнутри / Balancing accuracy 12"~24"
Скорость вращения стола 6 об/мин
Давление / Pressure 8-10 Bar
Сила отжима борта / Boardpressing force 2500 kg
Питание / Power 220В/0,75 кВт
Уровень шума / Noise level < 70 dB
Габариты / Dimensions 960x760x930 mm
Вес / Weight 195/215 kg



Артикул Код № KG 1 1/1
Item № 28 771 28 772
F-PL-1201TT(220В) 28 771
F-PL-1201TT(380В) 28 772

RU СТЕНД ШИНОМОНТАЖНЫЙ
EN TIRE BALANCER
PL

NEW
Мак диаметр обода / Rim diameter 45"
Мак ширина обода / Rim width 16"
Диапазон зажима снаружи / Balancing speed 12"~23"
Диапазон зажима изнутри / Balancing accuracy 14"~26"
Давление / Pressure 8-10 Bar
Питание / Power 380В/0,75 кВт
Вес / Weight 215 kg



Артикул Код № KG 1 1/1
Item № 246,5 1/1
F-PL-1203IT 15611

RU СТЕНД ШИНОМОНТАЖНЫЙ
EN TIRE BALANCER
PL

NEW
Мак диаметр колеса / Rim diameter 41" (1040 mm)
Мак ширина колеса / Rim width 16" (400 mm)
Диапазон зажима снаружи / Balancing speed 10"~22"
Диапазон зажима изнутри / Balancing accuracy 12"~24"
Мощность 1,1 kw
Напряжение 380V
Давление / Pressure 8-10 Bar
Усилие при отжатии 2500 kg
Уровень шума / Noise level < 70 dB
Габариты / Dimensions 960x760x1040 mm



Артикул Код № KG 1 1/1
Item № 28773
PL-1221IT 28773

RU СТЕНД ШИНОМОНТАЖНЫЙ
EN TIRE BALANCER
PL

NEW
Мак диаметр колеса / Rim diameter 45" (1143 mm)
Мак ширина колеса / Rim width 16" (406 mm)
Внешний зажим диска / Balancing speed 12"~23"
Внутренний зажим диска / Balancing accuracy 14"~26"
Мощность 0,55 / 0,75 / 1,1 kw
Напряжение 110V / 220V / 380V
Давление / Pressure 8-10 Bar
Уровень шума / Noise level < 70 dB
Габариты / Dimensions 1130x900x1050 mm
Размер (вспомогательная рука) 1230x450x350 mm
Вес / Weight (вспомогательная рука) 66/77 kg
Вес / Weight 306/345 kg



Артикул Код № KG 1 1/1
Item № 28774
PL-1236IT 28774

RU СТЕНД ШИНОМОНТАЖНЫЙ ДЛЯ ГРУЗОВЫХ А/М
EN CAR TIRE CHANGER
PL STOIŠKO OPON

Мак Вес / Weight колеса 500 kg
Мак диаметр колеса / Wheel diameter 600 mm
Мак ширина колеса / Wheel width 780 mm
Давление / Pressure 0-130 Bar
Усилие обрыва борта шины 2500 kg
Мощность двигателя привода 1,8 kw
Мощность двигателя гидравлического привода 1,5 kw
Напряжение 24V
Электропитание / Power 380В/50Гц
Уровень шума / Noise level < 70 dB
Габариты / Dimensions 1950x1550x950 mm
Габариты в упаковке / Dimensions 2030x1590x1000 mm
Вес / Weight 647 kg

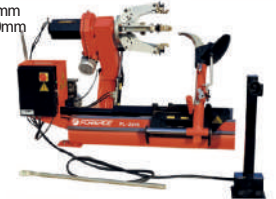

Артикул Код № KG 2 1/1
Item № 5279 670 2 1/1
PL-2900 5279

RU СТЕНД ШИНОМОНТАЖНЫЙ
EN TIRE BALANCER
PL

NEW
Размеры обслуживаемых дисков 14"-56"
Мак Вес / Weight колеса 2000 kg
Мак диаметр колеса / Rim diameter 2500 mm
Мак ширина колеса / Rim width 1200 mm
Давление / Pressure 20 MPa
Мощность двигателя привода 3,0 kw
Мощность двигателя гидравлического привода 4,0 kw
Уровень шума / Noise level < 70 dB
Электропитание / Power 380В/50Гц
Электропитание цепи / Power 24V
Интервал рабочих температур 0- до +35°C
Габариты / Dimensions 1950x1550x350 mm
Габариты упаковка / Dimensions 2310x2080x1110 mm
Вес нетто / Weight 1145
Вес брутто / Weight 1250



Артикул Код № KG 1 1/1
Item № 28775
PL-2980 28775

RU ПРИСПОСОБЛЕНИЕ МЕХАНИЧЕСКОЕ ДЛЯ РАЗБОРТИРОВКИ КОЛЕС
EN TIRE REMOVAL TOOL
PL



Артикул Код № Max Ø диска / disk, mm KG 1 1/1
Item № 1821 500 40 6 1/1
TRK60001 1821

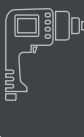
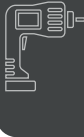

RU) ПРИСПОСОБЛЕНИЕ МЕХАНИЧЕСКОЕ ДЛЯ ПРАВКИ КОЛЕСНЫХ АРОК
 EN) FENDER REFORMING TOOL
 PL) ...



Артикул / Item	Код №	KG	Box	Truck
TRF06011	1879	8,1	2	1/1

RU) ПРИСПОСОБЛЕНИЕ ГИДРАВЛИЧЕСКОЕ ДЛЯ ПЕРЕДВИЖЕНИЯ А/В С НЕИСПРАВНЫМ КОЛЕСОМ
 EN) HYDRAULIC SELF-LOADING DOLLIES
 PL) URZĄDZENIE HYDRAULICZNE DO PRZEMIESZCZANIA SIĘ A/W Z USZKODZONYM KOŁEM



Артикул / Item	Код №	Мак ширина колеса / Wheel width mm		KG	Box	Truck
		mm	"			
TRA9009	3 541	230 mm	9"	18	17	1/1
TRA9012	1 818	300 mm	12"	20	18	1/1

RU) ПРИСПОСОБЛЕНИЕ ГИДРАВЛИЧЕСКОЕ ДЛЯ ПЕРЕДВИЖЕНИЯ А/В С НЕИСПРАВНЫМ КОЛЕСОМ
 EN) HYDRAULIC SELF-LOADING DOLLIES
 PL) URZĄDZENIE HYDRAULICZNE DO PRZEMIESZCZANIA SIĘ A/W Z USZKODZONYM KOŁEM



Артикул / Item	Код №	Мак ширина колеса / Wheel width mm		KG	Box	Truck
		mm	"			
TRA12094	3 533	300 mm	12"	16	17	1/1
TRA12093	1 815	230 mm	9"	14,5	18	1/1

RU) ТЕЛЕЖКА СКЛАДНАЯ МЕХАНИЧЕСКАЯ ДЛЯ ПЕРЕМЕЩЕНИЯ АВТОМОБИЛЯ С НЕИСПРАВНЫМ КОЛЕСОМ
 EN) FOLDING CART MECHANICAL TO MOVE THE CAR WITH A FAULTY WHEEL
 PL) WÓZEK JEST SKŁADANY MANUALNA, ABY PRZENIEŚĆ DO SAMOCHODU Z USZKODZONYM KOŁEM

NEW



Артикул / Item	Код №	KG	Box	Truck
F-WD1001	17363	27,5	—	1/1

RU) ТЕЛЕЖКА ГИДРАВЛИЧЕСКАЯ ДЛЯ СНЯТИЯ И ПЕРЕВОЗКИ КОЛЕС
 EN) FOLDING CART MECHANICAL TO MOVE THE CAR WITH A FAULTY WHEEL
 PL) WÓZEK JEST SKŁADANY MANUALNA, ABY PRZENIEŚĆ DO SAMOCHODU Z USZKODZONYM KOŁEM

NEW



Артикул / Item	Код №	Усилие / Force, т	KG	Box	Truck
F-TRX10001	16947	1	76	—	1/1

RU) ТЕЛЕЖКА ГИДРАВЛИЧЕСКАЯ ДЛЯ СНЯТИЯ И ПЕРЕВОЗКИ КОЛЕС
 EN) FOLDING CART MECHANICAL TO MOVE THE CAR WITH A FAULTY WHEEL
 PL) WÓZEK JEST SKŁADANY MANUALNA, ABY PRZENIEŚĆ DO SAMOCHODU Z USZKODZONYM KOŁEM



Артикул / Item	Код №	Усилие / Force, т	KG	Box	Truck
F-TX15002S	16909	1,5	—	—	—

RU) БАШМАК ПРОТИВООТКАТНЫЙ РЕЗИНОВЫЙ
 EN) WHEEL CHOCKS
 PL) KLINYPODKOŁA



КОМПЛЕКТ 2 ШТ./SET 2 PCS

Артикул Item	Код №	L(mm)	Ширина Width mm	Высота Height mm	KG	Т	Т
TRF3301	3373	130	80	65	0,75	285	1/10

RU) БАШМАК ПРОТИВООТКАТНЫЙ РЕЗИНОВЫЙ
 EN) WHEEL CHOCKS
 PL) KLINYPODKOŁA



С РУЧКОЙ / WITH HANDLE

Артикул Item	Код №	L(mm)	Ширина Width mm	Высота Height mm	KG	Т	Т
TRTS001	3249	170	100	150	1,3	8	1/8

RU) БАШМАК ПРОТИВООТКАТНЫЙ МЕТАЛЛИЧЕСКИЙ СКЛАДНОЙ
 EN) WHEEL CHOCKS
 PL) KLINYPODKOŁA



КОМПЛЕКТ 2 ШТ./SET 2 PCS

Артикул Item	Код №	L(mm)	Ширина Width mm	Высота Height mm	KG	Т	Т
TRF3553	3269	100	85	85	0,76	260	1/10

RU) БАШМАК ПРОТИВООТКАТНЫЙ МЕТАЛЛИЧЕСКИЙ СКЛАДНОЙ
 EN) WHEEL CHOCKS
 PL) KLINYPODKOŁA



КОМПЛЕКТ 2 ШТ./SET 2 PCS

Артикул Item	Код №	L(mm)	Ширина Width mm	Высота Height mm	KG	Т	Т
F-2011-1	1839	100	85	85	0,914	389	1/12

RU) БАШМАК ПРОТИВООТКАТНЫЙ МЕТАЛЛИЧЕСКИЙ СКЛАДНОЙ
 EN) WHEEL CHOCKS
 PL) KLINYPODKOŁA



КОМПЛЕКТ 2 ШТ./SET 2 PCS

Артикул Item	Код №	L(mm)	Ширина Width mm	Высота Height mm	KG	Т	Т
F-2011-2	1843	230	200	120	1,959	187	1/1

RU) БАШМАК ПРОТИВООТКАТНЫЙ МЕТАЛЛИЧЕСКИЙ
 EN) WHEEL CHOCKS
 PL) KLINYPODKOŁA



КОМПЛЕКТ 2 ШТ./SET 2 PCS

Артикул Item	Код №	L(mm)	Ширина Width mm	Высота Height mm	KG	Т	Т
TRF3555	3371	230	200	125	0,8	75	1/10

RU) БАШМАК ПРОТИВООТКАТНЫЙ МЕТАЛЛИЧЕСКИЙ
 EN) WHEEL CHOCKS
 PL) KLINYPODKOŁA



КОМПЛЕКТ 2 ШТ./SET 2 PCS

Артикул Item	Код №	L(mm)	Ширина Width mm	Высота Height mm	KG	Т	Т
TRN37-2	3323	320	155	190	5,2	43	1/2

RU) ТРАП АВТОМОБИЛЬНЫЙ
 EN) WHEEL CHOCK
 PL) TRAP SAMOCHODOWY



КОМПЛЕКТ 2 ШТ./SET 2 PCS

Артикул Item	Код №	Нагрузка/ load, т	L(mm)	Ширина Width mm	Высота Height mm	KG	Т	Т
TD2001G	4170	2	830	200	220	11,2	1	1/5

RU) АППАРЕЛЬ АВТОМОБИЛЬНЫЙ ПЛАСТИКОВЫЙ
 EN) WHEEL CHOCK
 PL) TRAP SAMOCHODOWY



Артикул Item	Код №	Нагрузка/ load, т	L(mm)	Ширина Width mm	Высота Height mm	KG	Т	Т
TRTS570	3501	2	560	190	100	2	109	1/12



RU) ПОДСТАВКА ПОД ЗАДНЕЕ КОЛЕСО МОТОЦИКЛА ПОДКАТНАЯ
 EN) MOTORCYCLE SUPPORT STAND
 PL) STOJAK POD TYLNE KOŁO MOTOCYKLA



Артикул Item	Код №	Нагрузка/ load, т	KG	mm	mm	mm
F-TRMT03001	16889	340	10,5	—	—	—

RU) ПОДСТАВКА СТАЦИОНАРНАЯ ПАРКОВОЧНАЯ ПОД КОЛЕСО МОТОЦИКЛА
 EN) MOTORCYCLE SUPPORT STAND
 PL) STOJAK POD TYLNE KOŁO MOTOCYKLA

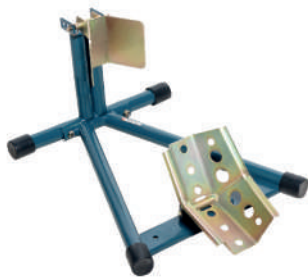

Артикул Item	Код №	Нагрузка/ load, т	KG	mm	mm	mm
F-TRMT060	16888	300	9,2	—	—	—

RU) ПОДСТАВКА МЕХАНИЧЕСКАЯ С ФИКСАЦИЕЙ
 EN) JACK STAND
 PL) PODSTAWKA POD SAMOCHÓD

DE) UNTERSTELLBOCKE
 FR) PAIRE DE CHANDELLES
 ES) APOYOS DE COCHE



СУПОРНЫМИ ПЯТКАМИ / WITH THRUST HEELS

Артикул Item	Код №	Нагрузка/ load, т	h, min mm	h, max mm	KG	mm	mm
TRF30151-1	1 510	1,5	305	450	2,5	188	1/20
TRF30301-1	1 511	3	370	590	4,3	189	1/10

RU) ПОДСТАВКА МЕХАНИЧЕСКАЯ С ФИКСАЦИЕЙ
 EN) JACK STAND
 PL) PODSTAWKA POD SAMOCHÓD

DE) UNTERSTELLBOCKE
 FR) PAIRE DE CHANDELLES
 ES) APOYOS DE COCHE



СУПОРНЫМИ ПЯТКАМИ / WITH THRUST HEELS

Артикул Item	Код №	Нагрузка/ load, т	h, min mm	h, max mm	KG	mm	mm
TRF30502-1	1 512	5	460	670	12	49	1/2
TRF31002-1	1 527	10	700	980	25,5	29	1/1
TRF31502	1 535	10	700	980	30	19	1/1

RU) ПОДСТАВКА МЕХАНИЧЕСКАЯ С ФИКСАЦИЕЙ
 EN) JACK STAND
 PL) PODSTAWKA POD SAMOCHÓD

DE) UNTERSTELLBOCKE
 FR) PAIRE DE CHANDELLES
 ES) APOYOS DE COCHE



СУПОРНЫМИ ПЯТКАМИ / WITH THRUST HEELS

Артикул Item	Код №	Нагрузка/ load, т	h, min mm	h, max mm	KG	mm	mm
TH52002B	9 724	2	276	435	5,26	57	1/1
TH53003B	9 727	3	304	444	6,8	—	1/1
TH56001B	8 433	6	400	620	15	20	—

RU) ПОДСТАВКА МЕХАНИЧЕСКАЯ С ФИКСАЦИЕЙ
 EN) JACK STAND
 PL) PODSTAWKA POD SAMOCHÓD

DE) UNTERSTELLBOCKE
 FR) PAIRE DE CHANDELLES
 ES) APOYOS DE COCHE



СУПОРНЫМИ ПЯТКАМИ / WITH THRUST HEELS

Артикул Item	Код №	Нагрузка/ load, т	h, min mm	h, max mm	KG	mm	mm
F-T412001	17885	12	470	730	—	—	—

RU) ПОДСТАВКА МЕХАНИЧЕСКАЯ ВИНТОВАЯ
 EN) HEAVY-DUTY VEHICLE SUPPORT STAND
 PL) PODSTAWKA POD SAMOCHÓD



Артикул Item	Код №	Нагрузка/ load, т	h, min mm	h, max mm	KG	mm	mm
TRF3201	1265	12	455	730	20	13	1/2

RU) ПОДСТАВКА МЕХАНИЧЕСКАЯ ВИНТОВАЯ
 EN) HEAVY-DUTY VEHICLE SUPPORT STAND
 PL) PODSTAWKA POD SAMOCHÓD



Артикул Item	Код №	Нагрузка/ load, т	h, min mm	h, max mm	KG	mm	mm
F-TRF3202	17885	12	710	1065	20	—	1/2

(RU) ПОДСТАВКА МЕХАНИЧЕСКАЯ ВИНТОВАЯ
 (EN) HEAVY-DUTY VEHICLE SUPPORT STAND
 (PL) PODSTAWKA POD SAMOCHÓD



Артикул Item	Код №	Нагрузка/ load, т	h, min mm	h, max mm	KG	—	—
F-TZ200011	1536	20	410	680	29	17	1/3

(RU) ПОДСТАВКА МЕХАНИЧЕСКАЯ ВИНТОВАЯ
 (EN) HEAVY-DUTY VEHICLE SUPPORT STAND
 (PL) PODSTAWKA POD SAMOCHÓD

NEW



Артикул Item	Код №	Нагрузка/ load, т	h, min mm	h, max mm	KG	—	—
F-TZ200012	16953	20	670	1170	39,5	—	1/1

(RU) ПОДСТАВКА МЕХАНИЧЕСКАЯ ВИНТОВАЯ
 (EN) HEAVY-DUTY VEHICLE SUPPORT STAND
 (PL) PODSTAWKA POD SAMOCHÓD



Артикул Item	Код №	Нагрузка/ load, т	h, min mm	h, max mm	KG	—	—
F-TRF42008	16907	2	1250	1950	19,5	—	—

(RU) ПОДСТАВКА МЕХАНИЧЕСКАЯ ВИНТОВАЯ
 (EN) HIGH POSITION JACK STAND
 (PL) PODSTAWKA POD SAMOCHÓD



Артикул Item	Код №	Нагрузка/ load, т	h, min mm	h, max mm	KG	—	—
F-TRF40753A	16906	0,75	1360	2030	17	—	—



RU) РАМА ДЛЯ ВЫВЕШИВАНИЯ ДВИГАТЕЛЯ
 EN) ENGINE SUSPENSION BEAM
 PL) BELKA DO PODWIESZENIA SILNIKA

DE) UFNÄHMEVORRICHTUNG DES MOTORS
 FR) POUTRE DE SUSPENSION DE MOTEUR
 ES) LA VIGA PARA SUSPENDER EL MOTOR



Артикул Item	Код №	Нагрузка/ load, т	L(mm)	KG	mm	mm
ZX0104-1	9853	0.5	1500	12.5	49	1/2

RU) РАМА ДЛЯ ВЫВЕШИВАНИЯ ДВИГАТЕЛЯ
 EN) ENGINE SUSPENSION BEAM
 PL) BELKA DO PODWIESZENIA SILNIKA

DE) UFNÄHMEVORRICHTUNG DES MOTORS
 FR) POUTRE DE SUSPENSION DE MOTEUR
 ES) LA VIGA PARA SUSPENDER EL MOTOR



Артикул Item	Код №	Нагрузка/ load, т	L(mm)	KG	mm	mm
F-1120-1	15913	2 захвата/Clamp - 0.5	1500	17.2	—	—

RU) РАМА ДЛЯ ВЫВЕШИВАНИЯ ДВИГАТЕЛЯ
 EN) ENGINE SUSPENSION BEAM
 PL) BELKA DO PODWIESZENIA SILNIKA

DE) UFNÄHMEVORRICHTUNG DES MOTORS
 FR) POUTRE DE SUSPENSION DE MOTEUR
 ES) LA VIGA PARA SUSPENDER EL MOTOR

NEW



Артикул Item	Код №	Нагрузка/ load, kg	L(mm)	KG	mm	mm
F-TRW04006	27781	800	1700	20	—	1/1

RU) КАНТОВАТЕЛЬ ДВИГАТЕЛЯ
 EN) ENGINE STAND
 PL)

RU) КАНТОВАТЕЛЬ ДВИГАТЕЛЯ
 EN) ENGINE STAND
 PL)



Артикул Item	Код №	Нагрузка/ load, kg	KG	mm	mm
F-1110-1	15911	340	17	—	1/1

RU) КАНТОВАТЕЛЬ ДВИГАТЕЛЯ
 EN) ENGINE STAND
 PL)



Артикул Item	Код №	Нагрузка/ load, kg	KG	mm	mm
T23402	1660	340	21	31	1/1

RU) КАНТОВАТЕЛЬ ДВИГАТЕЛЯ
 EN) ENGINE STAND
 PL)



Артикул Item	Код №	Нагрузка/ load, kg	KG	mm	mm
T24542	6631	454	23,3	5	1/1

RU) КАНТОВАТЕЛЬ ДВИГАТЕЛЯ
 EN) ENGINE STAND
 PL)

NEW



Артикул Item	Код №	Нагрузка/ load, kg	KG	mm	mm
F-T23401	26596	340	19,6	—	1/1



Артикул Item	Код №	Нагрузка/ load, kg	KG	mm	mm
T25672	1610	570	29,9	20	1/1

RU) КАНТОВАТЕЛЬ ДВИГАТЕЛЯ СКЛАДНОЙ
 EN) ENGINE STAND
 PL)



Артикул Item	Код №	Нагрузка/ load, kg	KG	▢	▢
T26801	1598	680	35,3	38	1/1

RU) КАНТОВАТЕЛЬ ДВИГАТЕЛЯ
 EN) ENGINE STAND
 PL)



Артикул Item	Код №	Нагрузка/ load, kg	KG	▢	▢
TR29005	1608	900	42	17	1/1

RU) КАНТОВАТЕЛЬ ДВИГАТЕЛЯ СКЛАДНОЙ
 EN) ENGINE STAND
 PL)



Артикул Item	Код №	Нагрузка/ load, kg	KG	▢	▢
F-1110-5	15912	900	43	—	1/2

RU) СТОЙКА ТРАНСМИССИОННАЯ
 EN) ENGINE STAND
 PL)



Артикул Item	Код №	Нагрузка/ load, τ	h, подхвата, mm	h, подъема, mm	KG	▢	▢
F-0901	9851	0,5	1130	1940	30	88	1/1

RU) СТОЙКА ТРАНСМИССИОННАЯ
 EN) ENGINE STAND
 PL)



Артикул Item	Код №	Нагрузка/ load, τ	h, подхвата, mm	h, подъема, mm	KG	▢	▢
F-0902	9852	0,5	1240	2050	—	—	—

RU) СТОЙКА ТРАНСМИССИОННАЯ
 EN) ENGINE STAND
 PL)



Артикул Item	Код №	Нагрузка/ load, τ	h, подхвата, mm	h, подъема, mm	KG	▢	▢
TEL15011	4284	1,5	1130	1915	8	59	1/1

RU) АДАПТЕР ДЛЯ СЪЕМА КПП ДЛЯ СТОЙКИ ТРАНСМИССИОННОЙ
 EN) GEARBOX REMOVAL ADAPTER FOR TRANSMISSION RACK
 PL) ADAPTER DO WYCIĄGANIA PPC DLA STANOWISKA PRZEKŁADNIOWEGO

NEW



Артикул Item	Код №	KG	▢	▢
F-0901-H	15446	2,5	—	1/20

RU) АДАПТЕР ДЛЯ СЪЕМА КПП ДЛЯ СТОЙКИ ТРАНСМИССИОННОЙ
 EN) GEARBOX REMOVAL ADAPTER FOR TRANSMISSION RACK
 PL) ADAPTER DO WYCIĄGANIA PPC DLA STANOWISKA PRZEKŁADNIOWEGO

NEW



Артикул Item	Код №	KG	▢	▢
F-0902H(A)	18613	12,5	—	1/1

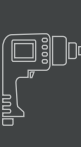

RU) КРАН ГИДРАВЛИЧЕСКИЙ МИНИ
 EN) PICK-UP TRUCK CRANE
 PL) DZWIIG HYDRAULICZNY



Артикул Item	Код №	Нагрузка/ load, т	h, подъема, mm	KG	KG	KG
F-TR2108	16908	0,5	870-1800	—	—	—

RU) КРАН ГИДРАВЛИЧЕСКИЙ МИНИ
 EN) PICK-UP TRUCK CRANE
 PL) DZWIIG HYDRAULICZNY



Артикул Item	Код №	Нагрузка/ load, т	h, подъема, mm	KG	KG	KG
TR30604	1823	1	2300	57	6	1/1

RU) КРАН ГИДРАВЛИЧЕСКИЙ СКЛАДНОЙ
 EN) PICK-UP TRUCK CRANE
 PL) DZWIIG HYDRAULICZNY



Артикул Item	Код №	Нагрузка/ load, т	h, подъема, mm	L стрелы	KG	KG	KG
F31002X	9849	1	2200	870-1140	70	187	1/2

RU) КРАН ГИДРАВЛИЧЕСКИЙ СКЛАДНОЙ
 EN) PICK-UP TRUCK CRANE
 PL) DZWIIG HYDRAULICZNY



Артикул Item	Код №	Нагрузка/ load, т	h, подъема, mm	L стрелы	KG	KG	KG
F32002X	9850	2	2200	1000-1570	78	106	1/2

RU) КРАН ГИДРАВЛИЧЕСКИЙ
 EN) PICK-UP TRUCK CRANE
 PL) DZWIIG HYDRAULICZNY



Артикул Item	Код №	Нагрузка/ load, т	h, подъема, mm	L стрелы	KG	KG	KG
TR33002B	4264	3	2400	1300-1900	133	22	1/3

RU) БАЛАНСИР С ВИНТОВЫМ МЕХАНИЗМОМ ДЛЯ ВЫВЕШИВАНИЯ ДВИГАТЕЛЯ DE) TRAVERSE ZUM KRAN
 EN) CRANE CROSSBEAM FR) BALANCIER POUR GRUE D'ATELIER
 PL) TRAWERS DO ZURAWIA ES) VIGA TRANSVERSAL PARA GRUA



Артикул Item	Код №	Нагрузка/ load, т	Рабочий диапазон, мм Operating range, mm	KG	KG	KG
TRF20501	1714	0,5	400	4,8	54	1/1

RU) БАЛАНСИР С ВИНТОВЫМ МЕХАНИЗМОМ ДЛЯ ВЫВЕШИВАНИЯ ДВИГАТЕЛЯ DE) TRAVERSE ZUM KRAN
 EN) CRANE CROSSBEAM FR) BALANCIER POUR GRUE D'ATELIER
 PL) TRAWERS DO ZURAWIA ES) VIGA TRANSVERSAL PARA GRUA



Артикул Item	Код №	Нагрузка/ load, т	Рабочий диапазон, мм Operating range, mm	KG	KG	KG
TRF2750A	1797	0,68	500	6,5	53	1/4

RU) БАЛАНСИР С ВИНТОВЫМ МЕХАНИЗМОМ ДЛЯ ВЫВЕШИВАНИЯ ДВИГАТЕЛЯ DE) TRAVERSE ZUM KRAN
 EN) CRANE CROSSBEAM FR) BALANCIER POUR GRUE D'ATELIER
 PL) TRAWERS DO ZURAWIA ES) VIGA TRANSVERSAL PARA GRUA



Артикул Item	Код №	Нагрузка/ load, т	Рабочий диапазон, мм Operating range, mm	KG	KG	KG
TRF22001	1720	2	400	6	38	1/1

(RU) ПРЕСС ГИДРАВЛИЧЕСКИЙ НАПОЛЬНЫЙ 12Т
 (EN) SHOP PRESS
 (PL) PRASA HYDRAULICZNA

Рабочая высота / Operating height 0-340 mm
 Рабочая ширина / Operating width 400 mm
 Рабочий стол / Operating table 185x400 mm
 Ход штока / Rod step 135 mm



Артикул / Item **F-TY12001** Код № **15471**

(DE) HYDRAULISCHE WERKSTATTPRESSE
 (FR) PRESSE HYDRAULIQUE
 (ES) PRENSA DE HIDRAULICA

(RU) ПРЕСС ГИДРАВЛИЧЕСКИЙ НАПОЛЬНЫЙ 20Т
 (EN) SHOP PRESS
 (PL) PRASA HYDRAULICZNA

Рабочая высота / Operating height 0-1100 mm
 Рабочая ширина / Operating width 490 mm
 Рабочий стол / Operating table 200x490 mm
 Ход штока / Rod step 145 mm



Артикул / Item **F-20001** Код № **15459**

РУЧНОЙ / НОЖНОЙ ПРИВОД / HAND / FOOT DRIVE

(RU) ПРЕСС ГИДРАВЛИЧЕСКИЙ НАПОЛЬНЫЙ 12Т
 (EN) SHOP PRESS
 (PL) PRASA HYDRAULICZNA

Рабочая высота / Operating height 0-900 mm
 Рабочая ширина / Operating width 475 mm
 Рабочий стол / Operating table 180x475 mm
 Ход штока / Rod step 135 mm



Артикул / Item **F-12002** Код № **15449**

РУЧНОЙ / НОЖНОЙ ПРИВОД / HAND / FOOT DRIVE

(DE) HYDRAULISCHE WERKSTATTPRESSE
 (FR) PRESSE HYDRAULIQUE
 (ES) PRENSA DE HIDRAULICA

(RU) ПРЕСС ГИДРАВЛИЧЕСКИЙ НАПОЛЬНЫЙ 20Т
 (EN) SHOP PRESS
 (PL) PRASA HYDRAULICZNA

Рабочая высота / Operating height 0-1100 mm
 Рабочая ширина / Operating width 490 mm
 Рабочий стол / Operating table 200x490 mm
 Ход штока / Rod step 145 mm



Артикул / Item **F-TY20002** Код № **15474**

РУЧНОЙ / ПНЕВМОПРИВОД / HAND / PNEUMATIC ACTUATOR

(RU) ПРЕСС ГИДРАВЛИЧЕСКИЙ НАПОЛЬНЫЙ 12Т
 (EN) SHOP PRESS
 (PL) PRASA HYDRAULICZNA

Рабочая высота / Operating height 0-900 mm
 Рабочая ширина / Operating width 475 mm
 Рабочий стол / Operating table 180x475 mm
 Ход штока / Rod step 135 mm



Артикул / Item **F-TY12002** Код № **15472**

(RU) ПРЕСС ГИДРАВЛИЧЕСКИЙ НАПОЛЬНЫЙ 12Т
 (EN) SHOP PRESS
 (PL) PRASA HYDRAULICZNA

Рабочая высота / Operating height 0-680 mm
 Рабочая ширина / Operating width 475 mm
 Рабочий стол / Operating table 180x475 mm
 Ход штока / Rod step 150 mm



Артикул / Item **F-TY12006** Код № **15473**

ДОМКРАТНОГО ТИПА / JACK-TYPE

(DE) HYDRAULISCHE WERKSTATTPRESSE
 (FR) PRESSE HYDRAULIQUE
 (ES) PRENSA DE HIDRAULICA

(RU) ПРЕСС ГИДРАВЛИЧЕСКИЙ НАПОЛЬНЫЙ 20Т
 (EN) SHOP PRESS
 (PL) PRASA HYDRAULICZNA

Рабочая высота / Operating height 0-890 mm
 Рабочая ширина / Operating width 490 mm
 Рабочий стол / Operating table 200x490 mm
 Ход штока / Rod step 160 mm



Артикул / Item **F-TY20009** Код № **15475**

ДОМКРАТНОГО ТИПА / JACK-TYPE

(RU) ПРЕСС ГИДРАВЛИЧЕСКИЙ НАПОЛЬНЫЙ 30Т
 (EN) SHOP PRESS
 (PL) PRASA HYDRAULICZNA

Рабочая высота / Operating height 0-975 mm
 Рабочая ширина / Operating width 520 mm
 Рабочий стол / Operating table 290x520 mm
 Ход штока / Rod step 230 mm



Артикул / Item **F-30002** Код № **15460**

РУЧНОЙ / НОЖНОЙ ПРИВОД / HAND / FOOT DRIVE

(DE) HYDRAULISCHE WERKSTATTPRESSE
 (FR) PRESSE HYDRAULIQUE
 (ES) PRENSA DE HIDRAULICA



RU) ПРЕСС ГИДРАВЛИЧЕСКИЙ НАПОЛЬНЫЙ 30Т
 EN) SHOP PRESS
 PL) PRASA HYDRAULICZNA

DE) HYDRAULISCHE WERKSTATT PRESSE
 FR) PRESSE HYDRAULIQUE
 ES) PRENSA DE HIDRAULICA

NEW

Рабочая высота / Operating height 0-970mm
 Рабочая ширина / Operating width 560 mm
 Рабочий стол / Operating table 260x560 mm



ДОМКРАТНОГО ТИПА / JACK-TYPE

Артикул / Item	Код №	KG	Box	Tray
F30001	18615	132	—	1/1

RU) ПРЕСС ГИДРАВЛИЧЕСКИЙ НАПОЛЬНЫЙ 40Т
 EN) SHOP PRESS
 PL) PRASA HYDRAULICZNA

DE) HYDRAULISCHE WERKSTATT PRESSE
 FR) PRESSE HYDRAULIQUE
 ES) PRENSA DE HIDRAULICA

Рабочая высота / Operating height 0-865 mm
 Рабочая ширина / Operating width 685 mm
 Рабочий стол / Operating table 325x685 mm
 Ход штока / Rod step 180 mm

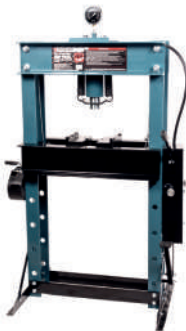

РУЧНОЙ/НОЖНОЙ ПРИВОД / HAND / FOOT DRIVEE

Артикул / Item	Код №	KG	Box	Tray
F-40001	15463	—	—	—

RU) ПРЕСС ГИДРАВЛИЧЕСКИЙ НАПОЛЬНЫЙ 45Т
 EN) SHOP PRESS
 PL) PRASA HYDRAULICZNA

DE) HYDRAULISCHE WERKSTATT PRESSE
 FR) PRESSE HYDRAULIQUE
 ES) PRENSA DE HIDRAULICA

Рабочая высота / Operating height 0-865 mm
 Рабочая ширина / Operating width 645 mm
 Рабочий стол / Operating table 325x645 mm
 Ход штока / Rod step 190 mm



РУЧНОЙ/ПНЕВМОПРИВОД / HAND / PNEUMATIC ACTUATOR

Артикул / Item	Код №	KG	Box	Tray
F-TY45001	15476	—	—	—

RU) ПРЕСС ГИДРАВЛИЧЕСКИЙ НАПОЛЬНЫЙ 50Т
 EN) SHOP PRESS
 PL) PRASA HYDRAULICZNA

DE) HYDRAULISCHE WERKSTATT PRESSE
 FR) PRESSE HYDRAULIQUE
 ES) PRENSA DE HIDRAULICA

Рабочая высота / Operating height 0-865 mm
 Рабочая ширина / Operating width 645 mm
 Рабочий стол / Operating table 325x645 mm
 Ход штока / Rod step 180 mm

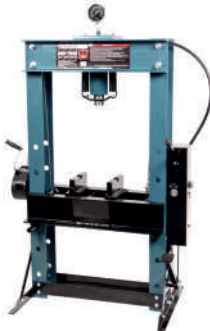

РУЧНОЙ/НОЖНОЙ ПРИВОД / HAND / FOOT DRIVEE

Артикул / Item	Код №	KG	Box	Tray
F-50001	15464	—	—	—

RU) ПРЕСС ГИДРАВЛИЧЕСКИЙ НАПОЛЬНЫЙ 75Т
 EN) SHOP PRESS
 PL) PRASA HYDRAULICZNA

DE) HYDRAULISCHE WERKSTATT PRESSE
 FR) PRESSE HYDRAULIQUE
 ES) PRENSA DE HIDRAULICA

Рабочая высота / Operating height 0-1100 mm
 Рабочая ширина / Operating width 800 mm
 Рабочий стол / Operating table 270x800 mm
 Ход штока / Rod step 280 mm



РУЧНОЙ/НОЖНОЙ ПРИВОД / HAND / FOOT DRIVEE

Артикул / Item	Код №	KG	Box	Tray
F-75021	15467	—	—	—

RU РАСШИРИТЕЛЬ РУЧНОЙ ГИДРАВЛИЧЕСКИЙ ДЛЯ ТРУБОК ИЗ МЯГКИХ МЕТАЛЛОВ
EN MANUAL HYDRAULIC EXPANDER FOR SOFT METAL TUBES
PL EKSPANDER RĘCZNY HYDRAULICZNY DO RUR Z METALI MIĘKKICH

NEW



Артикул Item	Код №	Ø, mm	Толщина стенки трубки, mm	KG	1	1/1
F-KG38B	19482	10-38	1	5	—	1/1

RU РАСШИРИТЕЛЬ РУЧНОЙ ДЛЯ ТРУБОК ИЗ МЯГКИХ МЕТАЛЛОВ
EN MANUAL HYDRAULIC EXPANDER FOR SOFT METAL TUBES
PL EKSPANDER RĘCZNY HYDRAULICZNY DO RUR Z METALI MIĘKKICH

NEW



Артикул Item	Код №	Ø, mm	Толщина стенки трубки, mm	KG	3,4	1/5
F-W22	19483	16-32	1	3,4	—	1/5

RU ТРУБОГИБ МЕХАНИЧЕСКИЙ ДЛЯ ТРУБОК ИЗ МЯГКИХ МЕТАЛЛОВ
EN MECHANICAL TUBE BENDING
PL GIĘTARKA HYDRAULICZNA

NEW



Артикул Item	Код №	Толщина стенки трубки, mm	Размер (дюйм)/Size, "	KG	5,5	1/5
F-W22J	19375	1	1/4"-5/16"-3/8"-1/2"-5/8"-3/4"-7/8"	5,5	—	1/5

RU ТРУБОГИБ МЕХАНИЧЕСКИЙ ДЛЯ ТРУБОК ИЗ МЯГКИХ МЕТАЛЛОВ
EN MECHANICAL TUBE BENDING
PL GIĘTARKA HYDRAULICZNA

NEW



Артикул Item	Код №	Толщина стенки трубки, mm	Размер (дюйм)/Size, "	KG	6,1	1/5
F-W22A	19376	1	1/4"-5/16"-3/8"-1/2"-5/8"-3/4"-7/8"	6,1	—	1/5

RU ТРУБОГИБ МЕХАНИЧЕСКИЙ ДЛЯ ТРУБОК ИЗ МЯГКИХ МЕТАЛЛОВ
EN MECHANICAL TUBE BENDING
PL GIĘTARKA HYDRAULICZNA

NEW



"ДЛЯ СТАЛЬНЫХ ТРУБОК"

Артикул Item	Код №	Толщина стенки трубки, mm	Размер (дюйм)/Size, "	KG	29,6	1/1
F-W25S	19374	0.8-2.0	3/8"-1/2"-9/16"-5/8"-3/4"-7/8"	29,6	—	1/1

RU ТРУБОГИБ ГИДРАВЛИЧЕСКИЙ
EN MECHANICAL TUBE BENDING
PL GIĘTARKA HYDRAULICZNA

NEW



Артикул Item	Код №	Усилие/ Force, т	Размер (дюйм)/Size, "	Ход поршня Stroke	KG	17,3	1/1
F-W1A	19452	6	3/8"-1/2"-3/4"-1"	150	17,3	—	1/1

RU ТРУБОГИБ ГИДРАВЛИЧЕСКИЙ
EN HYDRAULIC PIPE BENDER
PL GIĘTARKA HYDRAULICZNA

NEW



Артикул Item	Код №	Усилие/ Force, т	Размер (дюйм)/Size, "	KG	12	1/2"-3/4"-1"-1-1/4"-1-1/2"-2"
F-1202	15450	12	1/2"-3/4"-1"-1-1/4"-1-1/2"-2"	12	—	—

RU ТРУБОГИБ ГИДРАВЛИЧЕСКИЙ
EN HYDRAULIC PIPE BENDER
PL GIĘTARKA HYDRAULICZNA

NEW



3 ВИДА ПРОФИЛЯ

Артикул Item	Код №	Усилие/ Force, т	Размер (дюйм)/Size, "	Ход поршня Stroke	KG	49,6	1/1
F-W2J	19450	13	1/2"-3/4"-1"-1-1/4"-1-1/2"-2"	250	49,6	—	1/1

RU ТРУБОГИБ ГИДРАВЛИЧЕСКИЙ
EN HYDRAULIC PIPE BENDER
PL GIĘTARKA HYDRAULICZNA

NEW



Артикул Item	Код №	Усилие/ Force, т	Размер (дюйм)/Size, "	KG	70	1/1
F-03003-2	15435	16	1/2"; 3/4"; 1"; 1-1/4"; 1-1/2"; 2"; 2-1/2"; 3"	70	—	1/1

RU ТРУБОГИБ ГИДРАВЛИЧЕСКИЙ
EN HYDRAULIC PIPE BENDER
PL GIĘTARKA HYDRAULICZNA

NEW



3 ВИДА ПРОФИЛЯ

Артикул Item	Код №	Усилие/ Force, т	Размер (дюйм)/Size, "	Ход поршня Stroke	KG	104	1/1
F-W3J	19451	20	1/2"; 3/4"; 1"; 1-1/4"; 1-1/2"; 2"; 2-1/2"; 3"	250	104	—	1/1

RU ТРУБОГИБ ГИДРАВЛИЧЕСКИЙ
EN HYDRAULIC PIPE BENDER
PL GIĘTARKA HYDRAULICZNA

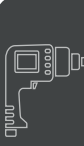

RU ДЫРКОЛ МЕХАНИЧЕСКИЙ
 EN MECHANICAL HOLE PUNCH
 PL DZIURKACZ MECHANICZNY

NEW



Артикул Item	Код №	Мягкая сталь / Mild steel, mm	KG	mm	mm
F-JK21	19361	11-13-17-19-21	9,8	—	1/1

RU ДЫРКОЛ ГИДРАВЛИЧЕСКИЙ
 EN HYDRAULIC HOLE PUNCH
 PL DZIURKACZ HYDRAULICZNY

NEW

Нержавеющая сталь / Stainless steel: 1 mm
 Медь/ Алюминий / Copper/ Aluminum: 2 mm



Артикул Item	Код №	Усилие/ Force, т	Ø, mm	KG	mm	mm
F-DK8	19461	5	35-36	13	—	1/1

RU ДЫРКОЛ ГИДРАВЛИЧЕСКИЙ
 EN HYDRAULIC HOLE PUNCH
 PL DZIURKACZ HYDRAULICZNY

NEW

Нержавеющая сталь / Stainless steel: 6 mm
 Медь/ Алюминий / Copper/ Aluminum: 10 mm



Артикул Item	Код №	Усилие/ Force, т	Ø, mm	KG	mm	mm
F-M60	19459	31	11.1-14.3-17.5-20	18,5	—	1/1

RU ДЫРКОЛ ГИДРАВЛИЧЕСКИЙ
 EN HYDRAULIC HOLE PUNCH
 PL DZIURKACZ HYDRAULICZNY

NEW

Нержавеющая сталь / Stainless steel: 8 mm
 Медь/ Алюминий / Copper/ Aluminum: 12 mm



Артикул Item	Код №	Усилие/ Force, т	Ø, mm	KG	mm	mm
F-M70	19460	35	11.1-14.3-17.5-20.6	36	—	1/1

RU ПРОБОЙНИК ГИДРАВЛИЧЕСКИЙ
 EN HYDRAULIC PUNCH
 PL HYDRAULICZNY

NEW

Нержавеющая сталь / Stainless steel: 1,6 mm
 Медь/ Алюминий / Copper/ Aluminum: 3,2 mm



Артикул Item	Код №	Усилие/ Force, т	Ø, mm	Ход поршня Stroke	KG	mm	mm
F-71002E	19481	8	22,27,5,34,43,49,60	22	7,2	—	1/1

RU ПРОБОЙНИК ГИДРАВЛИЧЕСКИЙ
 EN HYDRAULIC PUNCH
 PL HYDRAULICZNY



Артикул Item	Код №	Усилие/ Force, т	Ø, mm	KG	mm	mm
F-71002	7601	10	22-27-34-43-49-60	10,3	131	1/1

RU ПРОБОЙНИК ГИДРАВЛИЧЕСКИЙ
 EN HYDRAULIC PUNCH
 PL HYDRAULICZNY

NEW

Нержавеющая сталь / Stainless steel: 1,6 mm
 Медь/ Алюминий / Copper/ Aluminum: 3,2 mm



Артикул Item	Код №	Усилие/ Force, т	Ø, mm	Ход поршня Stroke	KG	mm	mm
F-71002A	19476	11	22-27,5-34-43-49-60	20	7,4	—	1/1

RU ПРОБОЙНИК ГИДРАВЛИЧЕСКИЙ
 EN HYDRAULIC PUNCH
 PL HYDRAULICZNY

NEW

Нержавеющая сталь / Stainless steel: 1,6 mm
 Медь/ Алюминий / Copper/ Aluminum: 3,2 mm



Артикул Item	Код №	Усилие/ Force, т	Ø, mm	Ход поршня Stroke	KG	mm	mm
F-71002C	19477	11	22-27,5-34-43-49-60	22	10,4	—	1/1

RU ПРОБОЙНИК ГИДРАВЛИЧЕСКИЙ
 EN HYDRAULIC PUNCH
 PL HYDRAULICZNY

NEW

Нержавеющая сталь / Stainless steel: 1,6 mm
 Медь/ Алюминий / Copper/ Aluminum: 3,2 mm



Артикул Item	Код №	Усилие/ Force, т	Ø, mm	Ход поршня Stroke	KG	mm	mm
F-71002D	19478	11	22-27,5-34-43-49-60	20	10	—	1/1

RU ПРОБОЙНИК ГИДРАВЛИЧЕСКИЙ
 EN HYDRAULIC PUNCH
 PL HYDRAULICZNY

NEW

Нержавеющая сталь / Stainless steel: 1,6 mm
 Медь/ Алюминий / Copper/ Aluminum: 3,2 mm



Артикул Item	Код №	Усилие/ Force, т	Ø, mm	Ход поршня Stroke	KG	mm	mm
F-71002B	19479	11	22-27,5-34-43-49-60	22	11	—	1/1

RU) ПРОБОЙНИК ГИДРАВЛИЧЕСКИЙ
 EN) HYDRAULIC PUNCH
 PL) HYDRAULICZNY



Артикул Item	Код №	Усилие/ Force, т	Ø, mm	KG	KG	KG
F-71502	7602	15	63-76-80-89-100-114	26,2	39	1/1

RU) ГАЙКОЛОМ ГИДРАВЛИЧЕСКИЙ
 EN) HYDRAULIC NUT
 PL) HYDRAULICZNY

NEW



Артикул Item	Код №	Усилие/ Force, т	Болт/Bolt	Гайка/ Nut, mm	KG	KG	KG
F-Q1924	19453	10	M12-M16	19-24	2,6	—	1/4
F-Q2432	19455	15	M16-M22	24-32	4,5	—	1/4
F-Q3241	19457	20	M22-M27	32-41	5,5	—	1/4
F-Q4150	19458	35	M27-M33	41-50	9,9	—	1/1

RU) ГАЙКОЛОМ ГИДРАВЛИЧЕСКИЙ
 EN) HYDRAULIC NUT
 PL) HYDRAULICZNY

NEW



Артикул Item	Код №	Усилие/ Force, т	Болт/Bolt	Гайка/ Nut, mm	KG	KG	KG
F-Q24	19454	14	M8-M24	19-24	6	—	1/1
F-Q27	19456	20	M22-M27	32-41	7,7	—	1/1

RU) РЕЗАК ГИДРАВЛИЧЕСКИЙ
 EN) HYDRAULIC CUTTER
 PL) GILOTYNA HYDRAULICZNA

NEW



Артикул Item	Код №	Усилие/ Force, т	Стальная арматура Stalowa armatura	KG	KG	KG
F-G10	19492	8	4-10	1,9	—	1/5
F-G16	19486	10	4-16	3,5	—	1/5
F-G20	19487	12	4-20	4,8	—	1/3
F-G22	19490	16	4-22	5,8	—	1/1

RU) РЕЗАК ДЛЯ МЕДНОЙ ШИНКИ ГИДРАВЛИЧЕСКИЙ
 EN) CUTTER FOR COPPER SHANK HYDRAULIC
 PL) NOŻ DO MIEDZIANEJ SZYNKI HYDRAULICZNY

NEW



Артикул Item	Код №	Усилие/ Force, т	Ширина Width, mm	Толщина Thickness, mm	KG	KG	KG
F-M200Q	19491	35	200	10	33,4	—	1/1

RU) ГИБОЧНИК МЕДНОЙ ШИНКИ ГИДРАВЛИЧЕСКИЙ
 EN) BENDING HYDRAULIC
 PL) WALEC HYDRAULICZNY

NEW



Артикул Item	Код №	Усилие/ Force, т	Ширина Width, mm	Толщина Thickness, mm	KG	KG	KG
F-M150W	19489	16	150	10	18,3	—	1/1
F-M200W	19488	16	200	12	26,8	—	1/1

RU) РАСШИРИТЕЛЬ ГИДРАВЛИЧЕСКИЙ
 EN) HYDRAULIC EXPANDER
 PL) EXPANDER HYDRAULICZNY

NEW



Артикул Item	Код №	Усилие/ Force, т	Ø, mm	KG	KG	KG
F-P10	19484	10	6-81	12,2	—	1/1

RU) РАСШИРИТЕЛЬ ГИДРАВЛИЧЕСКИЙ
 EN) HYDRAULIC EXPANDER
 PL) EXPANDER HYDRAULICZNY

NEW



Артикул Item	Код №	Усилие/ Force, т	Ø, mm	KG	KG	KG
F-P1481	19485	14	6-81	10,2	—	1/1



RU) НАСОС ДЛЯ ПЕРЕКАЧКИ ТОПЛИВА
 EN) FUEL PUMP
 PL) POMPA DO POMPOWANIA PALIWA

NEW



Артикул Item	Код №	Мощность Power, w	Ø, мм	Ø выходного отв., мм	Проводимость Performance l/min	KG	—	—
F-ST33-10	19344	12	40	38	16	0,35	—	1/50
F-ST33-12	19345	12	60	51	19	0,57	—	1/40
F-ST33-14	19346	24	60	51	19	0,57	—	1/40

RU) НАСОС ДЛЯ ПЕРЕКАЧКИ ТЕХНИЧЕСКИХ ЖИДКОСТЕЙ МНОГОФУНКЦИОНАЛЬНЫЙ
 EN) PUMP FOR PUMPING FLUIDS MULTIFUNCTIONAL
 PL) POMPA DO POMPOWANIA PŁYNÓW TECHNICZNYCH WIELOFUNKCYJNY



Артикул Item	Код №	KG	—	—
F-04A3038	16017	—	—	—

RU) НАСОС РУЧНОЙ ДЛЯ ПЕРЕКАЧКИ ЖИДКОСТЕЙ НА БОЧКУ
 EN) OIL PUMP
 PL) POMPA TŁOKOWA DO OLEJU



Артикул Item	Код №	Емкость бочки, л/ Capacity, l	KG	—	—
F-04591	15141	100-200	—	—	—

RU) ЕМКОСТЬ МЕРНАЯ ПЛАСТИКОВАЯ ДЛЯ ЗАЛИВКИ МАСЛА
 EN) CAPACITY MEASURING PLASTIC OIL FILLING
 PL) POJEMNOŚĆ KOLBY Z TWORZYWA SZTUCZNEGO DO NALEWANIA OLEJU

NEW



Артикул Item	Код №	Емкость л/ Capacity, l	KG	—	—
F-887C001	19278	1	0,125	—	1/48
F-887C002	19279	2	0,185	—	1/48
F-887C003	19280	3	0,23	—	1/40
F-887C005	19281	5	0,445	—	1/16

RU) ЕМКОСТЬ ПЛАСТИКОВАЯ ДЛЯ СЛИВА ОТРАБОТАННОГО МАСЛА И ТЕХНИЧЕСКИХ ЖИДКОСТЕЙ
 EN) PLASTIC TANK FOR DRAINING USED OIL AND TECHNICAL LIQUIDS
 PL) POJEMNIK Z TWORZYWA SZTUCZNEGO DO SPUSZCZANIA ZUŻYTEGO OLEJU I PŁYNÓW TECHNICZNYCH

NEW



Артикул Item	Код №	Емкость бочки, л/ Capacity, l	KG	—	—
F-9T3703	26612	6	0,35	—	1/40

RU) ЕМКОСТЬ ПЛАСТИКОВАЯ ДЛЯ СЛИВА ОТРАБОТАННОГО МАСЛА И ТЕХНИЧЕСКИХ ЖИДКОСТЕЙ
 EN) PLASTIC TANK FOR DRAINING USED OIL AND TECHNICAL LIQUIDS
 PL) POJEMNIK Z TWORZYWA SZTUCZNEGO DO SPUSZCZANIA ZUŻYTEGO OLEJU I PŁYNÓW TECHNICZNYCH

NEW



Артикул Item	Код №	Емкость бочки, л/ Capacity, l	KG	—	—
F-9T3704	26613	6	0,35	—	1/40

RU) ЕМКОСТЬ ПЛАСТИКОВАЯ ДЛЯ СЛИВА ОТРАБОТАННОГО МАСЛА И ТЕХНИЧЕСКИХ ЖИДКОСТЕЙ
 EN) PLASTIC TANK FOR DRAINING USED OIL AND TECHNICAL LIQUIDS
 PL) POJEMNIK Z TWORZYWA SZTUCZNEGO DO SPUSZCZANIA ZUŻYTEGO OLEJU I PŁYNÓW TECHNICZNYCH



Артикул Item	Код №	Емкость бочки, л/ Capacity, l	KG	—	—
F-9T3707	16580	14	—	—	—

RU) ШПРИЦ ДЛЯ НАГНЕТАНИЯ ГУСТОЙ СМАЗКИ
 EN) TWO-WAY OPERATION GREASE GUN
 PL) SMAROWNICA RĘCZNA, WZMOCNIONA

DE) HANDEBEL-FETTPRESSE
 FR) PISTOLET DE GRAISSAGE MANUEL
 ES) PISTOLA DE ENGRASE

Жесткий наконечник / rigid tip and tube +
 Гибкий наконечник / flexible tip +
 Туба / Tube +
 Масленка / Oilcan +



Артикул Item	Код №	Емкость гр/ Capacity, gr	KG	—	—
F-01Z0417	15958	120	—	—	—

(RU) ШПРИЦ ДЛЯ НАГНЕТАНИЯ ГУСТОЙ СМАЗКИ
 (EN) TWO-WAY OPERATION GREASE GUN
 (PL) SMAROWNICA RĘCZNA, WZMOCNIONA

(DE) HANDEBEL-FETTPRESSE
 (FR) PISTOLET DE GRAISSAGE MANUEL
 (ES) PISTOLA DE ENGRASE



С ЖЕСТКИМ НАКОНЕЧНИКОМ И ТУБОЙ / WITH RIGID TIP AND TUBE

Артикул Item	Код №	Емкость, гр/ Capacity, gr	KG	Т	Т
F-01Z0529	15994	120	—	—	—

(RU) ШПРИЦ ДЛЯ НАГНЕТАНИЯ ГУСТОЙ СМАЗКИ
 (EN) TWO-WAY OPERATION GREASE GUN
 (PL) SMAROWNICA RĘCZNA, WZMOCNIONA

(DE) HANDEBEL-FETTPRESSE
 (FR) PISTOLET DE GRAISSAGE MANUEL
 (ES) PISTOLA DE ENGRASE



С ГИБКИМ НАКОНЕЧНИКОМ / WITH FLEXIBLE TIP

Артикул Item	Код №	Емкость, гр/ Capacity, gr	KG	Т	Т
F-01Z0528	15983	120	—	—	—

(RU) ШПРИЦ ДЛЯ НАГНЕТАНИЯ ГУСТОЙ СМАЗКИ
 (EN) TWO-WAY OPERATION GREASE GUN
 (PL) SMAROWNICA RĘCZNA, WZMOCNIONA

(DE) HANDEBEL-FETTPRESSE
 (FR) PISTOLET DE GRAISSAGE MANUEL
 (ES) PISTOLA DE ENGRASE



С ЖЕСТКИМ НАКОНЕЧНИКОМ И ПРЕСС МАСЛЕНКАМИ /
 WITH RIGID TIP AND PRESSING OIL CAN

Артикул Item	Код №	Емкость, гр/ Capacity, gr	KG	Т	Т
F-01Z0530	15995	120	—	—	—

(RU) ШПРИЦ ДЛЯ НАГНЕТАНИЯ ГУСТОЙ СМАЗКИ
 (EN) TWO-WAY OPERATION GREASE GUN
 (PL) SMAROWNICA RĘCZNA, WZMOCNIONA

(DE) HANDEBEL-FETTPRESSE
 (FR) PISTOLET DE GRAISSAGE MANUEL
 (ES) PISTOLA DE ENGRASE



С ЖЕСТКИМ НАКОНЕЧНИКОМ / WITH RIGID TIP

Артикул Item	Код №	Емкость, гр/ Capacity, gr	KG	Т	Т
F-01Z0531	15996	120	—	—	—

(RU) ШПРИЦ ДЛЯ НАГНЕТАНИЯ ГУСТОЙ СМАЗКИ
 (EN) TWO-WAY OPERATION GREASE GUN
 (PL) SMAROWNICA RĘCZNA, WZMOCNIONA

(DE) HANDEBEL-FETTPRESSE
 (FR) PISTOLET DE GRAISSAGE MANUEL
 (ES) PISTOLA DE ENGRASE

NEW



Артикул Item	Код №	Емкость, гр/ Capacity, gr	KG	Т	Т
F-KCG-451	26637	400	1,2	—	1/20

(RU) ШПРИЦ ДЛЯ НАГНЕТАНИЯ ГУСТОЙ СМАЗКИ
 (EN) TWO-WAY OPERATION GREASE GUN
 (PL) SMAROWNICA RĘCZNA, WZMOCNIONA

(DE) HANDEBEL-FETTPRESSE
 (FR) PISTOLET DE GRAISSAGE MANUEL
 (ES) PISTOLA DE ENGRASE

NEW



Артикул Item	Код №	Емкость, гр/ Capacity, gr	KG	Т	Т
F-07043	19332	800	2,2	—	1/10

(RU) ШПРИЦ ДЛЯ НАГНЕТАНИЯ ГУСТОЙ СМАЗКИ
 (EN) TWO-WAY OPERATION GREASE GUN
 (PL) SMAROWNICA RĘCZNA, WZMOCNIONA

(DE) HANDEBEL-FETTPRESSE
 (FR) PISTOLET DE GRAISSAGE MANUEL
 (ES) PISTOLA DE ENGRASE



ПНЕВМАТИЧЕСКИЙ + РУЧНОЙ

Артикул Item	Код №	Емкость, гр/ Capacity, gr	KG	Т	Т
ST-6636-6	9715	400	2,33	27	1/10

(RU) НАКОНЕЧНИК ДЛЯ СМАЗОЧНОГО ШПРИЦА
 (EN) TIP FOR GREASE GUN
 (PL) KOŃCÓWKA DO SMAROWNICY STRZYKAWKI

NEW



Артикул Item	Код №	Емкость, гр/ Capacity, gr	KG	Т	Т
F-1023	19335	0,032	—	—	1/1000



RU НАКОНЕЧНИК ДЛЯ СМАЗОЧНОГО ШПРИЦА УСИЛЕННЫЙ
 EN TIP FOR GREASE GUN
 PL KONCÓWKA DO SMAROWNICY STRZYKAWKI

NEW



Артикул Item	Код №	KG	Box	Tray
F-D1023A	19339	0,031	—	1/1000

RU НАКОНЕЧНИК ДЛЯ СМАЗОЧНОГО ШПРИЦА С КЛАПАНОМ
 EN TIP FOR GREASE GUN
 PL KONCÓWKA DO SMAROWNICY STRZYKAWKI

NEW



Артикул Item	Код №	KG	Box	Tray
F-D1023C	19341	0,031	—	1/1000

RU НАКОНЕЧНИК ДЛЯ СМАЗОЧНОГО ШПРИЦА
 EN TIP FOR GREASE GUN
 PL KONCÓWKA DO SMAROWNICY STRZYKAWKI

NEW



ЛАТУНЬ

Артикул Item	Код №	KG	Box	Tray
F-D1023B	19340	0,031	—	1/1000

RU НАГНЕТАТЕЛЬ ГУСТОЙ СМАЗКИ РУЧНОЙ
 EN GREASE PUMP
 PL SMAROWNICA RĘCZNA

DE MANUELLE FETTPUMPEN
 FR PISTOLET DE GRAISSAGE MANUE
 ES GRASA MANUAL DE LA BOMBA



Артикул Item	Код №	Емкость, кг Capacity, kg	Производительность Performance l/min	Давление смазки Pressure, bar	KG	Box	Tray
F-TRG2096	16891	13	0-0.75	300	12	—	—

RU НАГНЕТАТЕЛЬ ГУСТОЙ СМАЗКИ ПНЕВМАТИЧЕСКИЙ
 EN GREASE PUMP
 PL SMAROWNICA RĘCZNA

DE MANUELLE FETTPUMPEN
 FR PISTOLET DE GRAISSAGE MANUE
 ES GRASA MANUAL DE LA BOMBA

NEW



Артикул Item	Код №	Емкость, кг Capacity, kg	Производительность Performance l/min	Давление смазки Pressure, bar	KG	Box	Tray
F-TRG2093 (TRG2095)	26788	17	0-0.8	400	17	—	—

RU НАГНЕТАТЕЛЬ ГУСТОЙ СМАЗКИ ПНЕВМАТИЧЕСКИЙ
 EN GREASE PUMP
 PL SMAROWNICA RĘCZNA

DE MANUELLE FETTPUMPEN
 FR PISTOLET DE GRAISSAGE MANUE
 ES GRASA MANUAL DE LA BOMBA



Артикул Item	Код №	Емкость, кг Capacity, kg	Производительность Performance l/min	Давление смазки Pressure, bar	KG	Box	Tray
F-TRG2095	16890	17	0-0.8	400	17	—	—

RU НАГНЕТАТЕЛЬ ГУСТОЙ СМАЗКИ ЭЛЕКТРИЧЕСКИЙ
 EN GREASE PUMP
 PL SMAROWNICA RĘCZNA

DE MANUELLE FETTPUMPEN
 FR PISTOLET DE GRAISSAGE MANUE
 ES GRASA MANUAL DE LA BOMBA



Артикул Item	Код №	Емкость, л Capacity, l	Производительность Performance l/min	Давление смазки Pressure, bar	⚡	KG	Box	Tray
F-HG-69230 (F-1013)	19343	20	0-0,35	400	220	55	—	1/1

RU УСТАНОВКА ДЛЯ РАЗДАЧИ МАСЛА
 EN OIL DISPENSER
 PL INSTALACJA DO DYSTRYBUCJI OLEJU



ПНЕВМАТИЧЕСКАЯ С ИНДИКАТОРОМ ЗАПОЛНЕНИЯ / PNEUMATIC WITH FILLING INDICATOR

Артикул Item	Код №	Емкость бочки, л/ Capacity, l	KG	Box	Tray
F-HG-33026	16971	20	7,8	—	1/40

(RU) ПРЕСС-МАСЛЕНКА ПНЕВМАТИЧЕСКАЯ
 (EN) OIL REMOVAL TANK
 (PL) POJEMNOŚĆ DO USUWANIA OLEJU

NEW



Артикул Item	Код №	Емкость бочки, л/ Capacity, ml	Л шланга	KG	KG	KG
F-9T3607A	26601	800	700	0,62	—	1/20

(RU) УСТАНОВКА ДЛЯ УДАЛЕНИЯ ОТРАБОТАННОГО МАСЛА
 (EN) SEPARATED TYPE VACUUM OIL EXTRACTING MACHINE
 (PL) INSTALACJA DO USUWANIA ZUŻYTEGO OLEJU

NEW



ПНЕВМАТИЧЕСКАЯ / РУЧНАЯ

Артикул Item	Код №	Емкость, л Capacity, l	Давление смазки Pressure, bar	KG	KG	KG
F-9T3606	27207	9	0 - 11.9	5,3	—	1/2

(RU) УСТАНОВКА ДЛЯ УДАЛЕНИЯ ОТРАБОТАННОГО МАСЛА
 (EN) SEPARATED TYPE VACUUM OIL EXTRACTING MACHINE
 (PL) INSTALACJA DO USUWANIA ZUŻYTEGO OLEJU

NEW



РУЧНАЯ

Артикул Item	Код №	Емкость бочки, л/ Capacity, l	KG	KG	KG
F-9T3606M	27208	9	4,961	—	1/2

(RU) УСТАНОВКА ДЛЯ УДАЛЕНИЯ ОТРАБОТАННОГО МАСЛА
 (EN) SEPARATED TYPE VACUUM OIL EXTRACTING MACHINE
 (PL) INSTALACJA DO USUWANIA ZUŻYTEGO OLEJU

NEW



ПНЕВМАТИЧЕСКАЯ

Артикул Item	Код №	Емкость, л Capacity, l	Давление смазки Pressure, bar	KG	KG	KG
F-9T3606P	27209	9	0 - 11.9	4,34	—	1/3

(RU) УСТАНОВКА ДЛЯ УДАЛЕНИЯ ОТРАБОТАННОГО МАСЛА
 (EN) SEPARATED TYPE VACUUM OIL EXTRACTING MACHINE
 (PL) INSTALACJA DO USUWANIA OLEJU

Емкость / Capacity 38 л
 Предкамера / Prechamber 10 л



HC-3027-P 8653
 КОЛБА К УСТАНОВКЕ ДЛЯ УДАЛЕНИЯ
 ОТРАБОТАННОГО МАСЛА/
 FLASK TO WASTE OIL REMOVAL UNIT

5 ШТУПОВ / DIPSTICK
 ПНЕВМАТИЧЕСКАЯ С ИНДИКАТОРОМ ЗАПОЛНЕНИЯ / PNEUMATIC WITH FILLING INDICATOR



Артикул Item	Код №	KG	KG	KG
HC-3027	8150	17,5	96	1/1

(RU) УСТАНОВКА ДЛЯ УДАЛЕНИЯ ОТРАБОТАННОГО МАСЛА
 (EN) SEPARATED TYPE VACUUM OIL EXTRACTING MACHINE
 (PL) INSTALACJA DO USUWANIA ZUŻYTEGO OLEJU

Емкость / Capacity 90 л
 Предкамера / Prechamber 15 л
 Max t 60

5 ШТУПОВ / DIPSTICK
 ПНЕВМАТИЧЕСКАЯ С ИНДИКАТОРОМ ЗАПОЛНЕНИЯ / PNEUMATIC WITH FILLING INDICATOR



Артикул Item	Код №	KG	KG	KG
F-HC-3285	16970	29,7	—	—

(RU) УСТАНОВКА ДЛЯ УДАЛЕНИЯ ОТРАБОТАННОГО МАСЛА
 (EN) SEPARATED TYPE VACUUM OIL EXTRACTING MACHINE
 (PL) INSTALACJA DO USUWANIA ZUŻYTEGO OLEJU

Емкость / Capacity 90 л
 Предкамера / Prechamber 10 л
 Воронка / Funnel 15 л
 Max t 60

5 ШТУПОВ / DIPSTICK
 ПНЕВМАТИЧЕСКАЯ С ИНДИКАТОРОМ ЗАПОЛНЕНИЯ / PNEUMATIC WITH FILLING INDICATOR



Артикул Item	Код №	KG	KG	KG
HC-3297	4306	36	—	—

(RU) УСТАНОВКА ДЛЯ УДАЛЕНИЯ ОТРАБОТАННОГО МАСЛА
 (EN) SEPARATED TYPE VACUUM OIL EXTRACTING MACHINE
 (PL) INSTALACJA DO USUWANIA ZUŻYTEGO OLEJU

Емкость / Capacity 90 л
 Предкамера / Prechamber 10 л
 Воронка / Funnel 15 л
 Max t 60

6 ШТУПОВ / DIPSTICK
 ПНЕВМАТИЧЕСКАЯ С ИНДИКАТОРОМ ЗАПОЛНЕНИЯ / PNEUMATIC WITH FILLING INDICATOR



Артикул Item	Код №	KG	KG	KG
F-HC-3298	17015	29,7	—	—



(RU) УСТАНОВКА ДЛЯ УДАЛЕНИЯ ОТРАБОТАННОГО МАСЛА
 (EN) SEPARATED TYPE VACUUM OIL EXTRACTING MACHINE
 (PL) INSTALACJA DO USUWANIA ZUŻYTEGO OLEJU

Емкость / Capacity 90 л
 Предкамера / Prechamber 10 л
 Воронка / Funnel 15 л
 Maxt 60



HC-2197-P 9451

КОЛБА К УСТАНОВКЕ ДЛЯ УДАЛЕНИЯ
 ОТРАБОТАННОГО МАСЛА/
 FLASK TO WASTE OIL REMOVAL UNIT

5 ЩУПОВ / DIPSTICK
 ПНЕВМАТИЧЕСКАЯ С ИНДИКАТОРОМ ЗАПОЛНЕНИЯ / PNEUMATIC WITH FILLING INDICATOR

Артикул Item	Код №	KG	☐	☐
HC-2197	8284	38	99	1/1

(RU) УСТАНОВКА ДЛЯ УДАЛЕНИЯ ОТРАБОТАННОГО МАСЛА
 (EN) SEPARATED TYPE VACUUM OIL EXTRACTING MACHINE
 (PL) INSTALACJA DO USUWANIA ZUŻYTEGO OLEJU

Емкость / Capacity 90 л
 Предкамера / Prechamber 10 л
 Воронка / Funnel 10 л
 Maxt 60



TRG2090-G 17998

КОЛБА К УСТАНОВКЕ ДЛЯ УДАЛЕНИЯ
 ОТРАБОТАННОГО МАСЛА/
 FLASK TO WASTE OIL REMOVAL UNIT

5 ЩУПОВ / DIPSTICK
 ПНЕВМАТИЧЕСКАЯ С ИНДИКАТОРОМ ЗАПОЛНЕНИЯ / PNEUMATIC WITH FILLING INDICATOR

Артикул Item	Код №	KG	☐	☐
TRG2090	17997	—	—	—

(RU) УСТАНОВКА ДЛЯ УДАЛЕНИЯ ОТРАБОТАННОГО МАСЛА
 (EN) SEPARATED TYPE VACUUM OIL EXTRACTING MACHINE
 (PL) INSTALACJA DO USUWANIA ZUŻYTEGO OLEJU

Емкость / Capacity 80 л
 Предкамера / Prechamber 10 л
 Воронка / Funnel 16 л
 Maxt 60



5 ЩУПОВ / DIPSTICK
 ПНЕВМАТИЧЕСКАЯ С ИНДИКАТОРОМ ЗАПОЛНЕНИЯ / PNEUMATIC WITH FILLING INDICATOR

Артикул Item	Код №	KG	☐	☐
F-HC-3297	4306	—	—	—

(RU) ЕМКОСТЬ ДЛЯ СЛИВА МАСЛА
 (EN) OIL DRAINER
 (PL) ZLEWARKA DO OLEJU

(DE) OLEINFULLANLAGE
 (FR) RECUPERATEUR D'HUILE
 (ES) DECANTADOR PARA ACEITE

Емкость / Capacity 60 л
 Воронка / Funnel 10 л



Артикул Item	Код №	KG	☐	☐
F-1091260	16960	12	—	—

(RU) ЕМКОСТЬ ДЛЯ СЛИВА МАСЛА
 (EN) OIL DRAINER
 (PL) ZLEWARKA DO OLEJU

(DE) OLEINFULLANLAGE
 (FR) RECUPERATEUR D'HUILE
 (ES) DECANTADOR PARA ACEITE



ПНЕВМАТИЧЕСКАЯ С ИНДИКАТОРОМ ЗАПОЛНЕНИЯ / PNEUMATIC WITH FILLING INDICATOR

Артикул Item	Код №	Воронка/ Funnel, л	KG	☐	☐
ODT18	7409	68	25,4	54	1/1

(RU) КОМПЛЕКТ ЩУПОВ К УСТАНОВКЕ ДЛЯ УДАЛЕНИЯ ОТРАБОТАННОГО МАСЛА
 (EN) KIT OF TEST PROBES TO THE INSTALLATION FOR REMOVAL OF WASTE OIL
 (PL) ZESTAW TRZPIENI POMIAROWYCH DO INSTALACJI DO USUWANIA OLEJÓW ODPADOWYCH



Артикул Item	Код №	KG	☐	☐
TRG2090-P	17999	—	—	—

(RU) МОЙКА ДЕТАЛЕЙ ПНЕВМАТИЧЕСКАЯ
 (EN) PNEUMATIC CLEANING TANK
 (PL) INSTALACJA DO DYSTRYBUCCJI OLEJU



Артикул Item	Код №	Емкость, л Capacity, l	KG	☐	☐
PDCT	7408	65	20	—	1/1

(RU) МОЙКА ДЕТАЛЕЙ ПНЕВМАТИЧЕСКАЯ
 (EN) PNEUMATIC CLEANING TANK
 (PL) INSTALACJA DO DYSTRYBUCCJI OLEJU

NEW



Артикул Item	Код №	Емкость, л Capacity, l	KG	☐	☐
F-TRG4502	16956	65	44	—	1/1

(RU) МОЙКА ДЕТАЛЕЙ ЭЛЕКТРИЧЕСКАЯ
 (EN) ELECTRIC WASHING OF DETAILS
 (PL) ELEKTRYCZNE MYCIE CZĘŚCI



Артикул Item	Код №	Емкость, л Capacity, l	Производительность Performance l/min	KG	mm	mm
PW40G	7407	150	20	44,2	—	1/1

(RU) ТЕЛЕЖКА ДЛЯ БОЧЕК ПЕРЕДВИЖНАЯ С ВОРОНКОЙ
 (EN) BARREL TROLLEY WITH FUNNEL
 (PL) WÓZEK DO BEZCEK MOBILNA Z LEJKIEM



Артикул Item	Код №	KG	mm	mm
F-ODT-F	8648	14,2	150	1/1

(RU) ТЕЛЕЖКА ДЛЯ ПЕРЕКАТЫВАНИЯ БОЧЕК
 (EN) DRUM TRANSPORTER
 (PL) WÓZEK DO PRZERZUCANIA BEZCEK



Артикул Item	Код №	Max φ бочки/barrel, mm	KG	mm	mm
TRTC0107	1822	600	17	9	1/1

(RU) ТЕЛЕЖКА РУЧНАЯ ГИДРАВЛИЧЕСКАЯ ДЛЯ ПЕРЕКАТЫВАНИЯ БОЧЕК
 (EN) TRUCK MANUAL HYDRAULIC, ROLLING THE BARRELS
 (PL) WÓZEK RĘCZNY HYDRAULICZNY DO PRZERZUCANIA BEZCEK



Артикул Item	Код №	Нагрузка, кг load, kg	Max φ бочки/ barrel, mm	KG	mm	mm
F-TRGA2502	16910	250	600	—	—	—



RU ПИСТОЛЕТ ПЕСКОСТРУЙНЫЙ ПНЕВМАТИЧЕСКИЙ DE PISTOLE ZUM SANDSTRAHLEN
EN AIR SAND BLASTER FR PISTOLET DE SABLAGE AVEC TUYAU
PL PISTOLET DO PIASKOWANIA Z WĘZEM ES PISTOLA PARA LIMPIEZA CON CHORRO DE ARENA CON MANGUERA



ШЛАНГ СО ШТУПОМ ДЛЯ ПЕСКА 1М / HOSE WITH SAND PROBE 1 M

Артикул Item	Код №	Расход воздуха/ Air consumption, l/min	Сопло/ nozzle, mm	KG	Box	Tray
F-2375	17360	160	4,5-5	1	—	1/3

RU ПИСТОЛЕТ ПЕСКОСТРУЙНЫЙ ПНЕВМАТИЧЕСКИЙ С БАКОМ DE PISTOLE ZUM SANDSTRAHLEN
EN AIR SAND BLASTER FR PISTOLET DE SABLAGE AVEC TUYAU
PL PISTOLET DO PIASKOWANIA Z WĘZEM ES PISTOLA



Артикул Item	Код №	Расход воздуха/ Air consumption, l/min	Сопло/ nozzle, mm	Объем, л/ Volume l	KG	Box	Tray
F-2376	17361	160	6,3	1	1,3	—	—

RU ПЕСКОСТРУЙНЫЙ ПИСТОЛЕТ СО ВСТРОЕННОЙ ЕМКОСТЬЮ ДЛЯ ПЕСКА DE PISTOLE ZUM SANDSTRAHLEN
EN GUN SUITABLE FOR SAND-BLASTING FR PISTOLET DE SABLAGE AVEC TUYAU
PL PISTOLET DO PIASKOWANIA ZE ZBIORNIKIEM ES PISTOLA



HSB-IP 3669
СОПЛО КЕРАМИЧЕСКОЕ ДЛЯ ПИСТОЛЕТА

Артикул Item	Код №	Объем, л/ Volume l	KG	Box	Tray
HSB-II	7404	1	0,8	24	1/5

RU ПЕСКОСТРУЙНЫЙ ПИСТОЛЕТ СО ВСТРОЕННОЙ ЕМКОСТЬЮ ДЛЯ ПЕСКА DE PISTOLE ZUM SANDSTRAHLEN
EN GUN SUITABLE FOR SAND-BLASTING FR PISTOLET DE SABLAGE AVEC TUYAU
PL PISTOLET DO PIASKOWANIA ZE ZBIORNIKIEM ES PISTOLA



HSB-IP 3669
СОПЛО КЕРАМИЧЕСКОЕ ДЛЯ ПИСТОЛЕТА

HSB-IP 3690
НАБОР НАПРАВЛЯЮЩИХ НАКОНЕЧНИКОВ ДЛЯ ПЕСКОСТРУЙНОГО ПИСТОЛЕТА 4 PCS

Артикул Item	Код №	Объем, л/ Volume l	KG	Box	Tray
HSB-I	7403	1	1	3	1/5

RU ПЕРЕДВИЖНОЙ ПЕСКОСТРУЙНЫЙ АППАРАТ НАПОРНОГО ТИПА DE PISTOLET DE SABLAGE AVEC TUYAU
EN MOBILE SAND BLASTING MACHINE FR PISTOLET DE SABLAGE AVEC TUYAU
PL MOBILNA PIASKARKA

SBG 7393
НАБОР СОПЕЛ ДЛЯ ПЕСКОСТРУЙНОГО ПИСТОЛЕТА 2-2,5-3 mm



SBG-P 7412
НАБОР СОПЕЛ ДЛЯ ПЕСКОСТРУЙНОГО ПИСТОЛЕТА 2-2,5-3-3,5 mm



SBG-GUN 7411
ПИСТОЛЕТ ДЛЯ ПЕСКОСТРУЙНОГО АППАРАТА SB5, SB10, SB20-11

Артикул Item	Код №	Расход воздуха/ Air consumption, l/min	Давление/ Pressure, atm	Объем, л/ Volume l	KG	Box	Tray
SB5	7 394	170-566	4,8-5	19	14,8	153	1/1
SB10	7 395	170-710	4,8-5	38	16,48	109	1/1
SB20-II	7 396	170-710	4,8-5	75	24,2	185	1/1

RU ПЕРЕДВИЖНОЙ ПЕСКОСТРУЙНЫЙ АППАРАТ ИНЖЕКТОРНОГО ТИПА DE PISTOLET DE SABLAGE AVEC TUYAU
EN MOBILE SAND BLASTING MACHINE FR PISTOLET DE SABLAGE AVEC TUYAU
PL MOBILNA PIASKARKA

Диаметр сопел / Ø nozzles 4-5-6-7 mm
Расход воздуха / Air consumption 170-566 л/мин
Длина шланга / 3 м / m
Размер упаковки / 750x300x340 mm
Объем бака / Volume 19 л / l
Давление, атм / Pressure 4-8,5



SBG-P 7413
НАБОР СОПЕЛ ДЛЯ ПЕСКОСТРУЙНОГО ПИСТОЛЕТА SBG 4-5-6-7 mm



SBC-GUNS 7417
ПИСТОЛЕТ ДЛЯ ПЕСКОСТРУЙНОГО АППАРАТА SBCG С КОМПЛЕКТОМ СОПЕЛ 4 PCS 4-5-6-7 mm

Артикул Item	Код №	KG	Box	Tray
90FSB	7402	9	23	1/1

RU ПЕРЕДВИЖНОЙ ПЕСКОСТРУЙНЫЙ АППАРАТ ИНЖЕКТОРНОГО ТИПА DE PISTOLET DE SABLAGE AVEC TUYAU
EN MOBILE SAND BLASTING MACHINE FR PISTOLET DE SABLAGE AVEC TUYAU
PL MOBILNA PIASKARKA

С ЭЛЕКТРОДВИГАТЕЛЕМ ДЛЯ ВАКУУМА / WITH ELECTRIC MOTOR FOR VACUUM

SB28G-B 4297
ЩЕТКА ДЛЯ ПЕСКОСТРУЙНОГО ПИСТОЛЕТА



SB28G-G 3194
ПИСТОЛЕТ ДЛЯ ПЕСКОСТРУЙНОГО АППАРАТА SB28G

Артикул Item	Код №	Расход воздуха/ Air consumption, l/min	Давление/ Pressure, atm	Объем, л/ Volume l	KG	Box	Tray
SB28G	7397	170-710	4-8,5	75	29,7	9	1/1

RU ПЕСКОСТРУЙНАЯ КАМЕРА DE PISTOLET DE SABLAGE AVEC TUYAU
EN VERTICAL SANDBLAST CABINET FR PISTOLET DE SABLAGE AVEC TUYAU
PL

Диаметр сопел / Ø nozzles 4-5-6-7 mm
Наружные габариты / External dimensions 490x585x480 mm
Рабочий размер камеры / Chamber working size 560x460x280 mm
Объем / Volume 72 л / l
Давление, атм / Pressure 6,8
Расход воздуха / Air consumption 340 л/мин l/min



SBG-P 7413
НАБОР СОПЕЛ ДЛЯ ПЕСКОСТРУЙНОГО ПИСТОЛЕТА SBG 4-5-6-7 mm



SBC-GUNS 7417
ПИСТОЛЕТ ДЛЯ ПЕСКОСТРУЙНОГО АППАРАТА SBCG С КОМПЛЕКТОМ СОПЕЛ 4 PCS 4-5-6-7 mm

Артикул Item	Код №	KG	Box	Tray
SBC90	7398	16,7	31	1/1

RU ПЕСКОСТРУЙНАЯ КАМЕРА
EN VERTICAL SANDBLAST CABINET
PL

Диаметр сопел / \varnothing nozzles 4-5-6-7 mm
Наружные габариты / External dimensions 1390x860x650 mm
Рабочий размер камеры / Chamber working size 840x630x600 mm
Объем / Volume 220 л
Давление, атм / Pressure 6,8
Расход воздуха / Air consumption 425-708 л/min



SBCG-P 7413
НАБОР СОПЕЛ ДЛЯ ПЕСКОСТРУЙНОГО ПИСТОЛЕТА SBCG 4-5-6-7 mm

SBC-GUNS 7417
ПИСТОЛЕТ ДЛЯ ПЕСКОСТРУЙНОГО АППАРАТА SBCG С КОМПЛЕКТОМ СОПЕЛ 4 PCS 4-5-6-7 mm

Артикул Item	Код №	KG	Box	Tray
SBC220	7399	47	41	1/1

RU ПЕСКОСТРУЙНАЯ КАМЕРА
EN VERTICAL SANDBLAST CABINET
PL

Диаметр сопел / \varnothing 4-5-6-7 mm
Наружные габариты / External dimensions 940x605x600 mm
Рабочий размер камеры / Chamber working size 1000x610x1630 mm
Напряжение / Voltage 220V
Объем / Volume 350 л / l
Давление, атм / Pressure 6,8
Расход воздуха / Air consumption 340 л/мин / l/min



SBCG-P 7413
НАБОР СОПЕЛ ДЛЯ ПЕСКОСТРУЙНОГО ПИСТОЛЕТА SBCG 4-5-6-7 mm

SBC-GUNS 7417
ПИСТОЛЕТ ДЛЯ ПЕСКОСТРУЙНОГО АППАРАТА SBCG С КОМПЛЕКТОМ СОПЕЛ 4 PCS 4-5-6-7 mm

Артикул Item	Код №	KG	Box	Tray
SBC350	7400	105	—	1/1

RU ПЕСКОСТРУЙНАЯ КАМЕРА
EN VERTICAL SANDBLAST CABINET
PL

Диаметр сопел / \varnothing 6-7 mm
Наружные габариты / External dimensions 1210x610x1700 mm
Рабочий размер камеры / Chamber working size 1200x600x600 mm
Напряжение / Voltage 220V
Объем / Volume 420 л
Давление, атм / Pressure 3,4-8,5
Расход воздуха / Air consumption 340 л/мин / l/min



SBDG-P 7415
НАБОР СОПЕЛ ДЛЯ ПЕСКОСТРУЙНОГО ПИСТОЛЕТА SBDG 6-6-7-7 mm

SBC420-F 4299
ФИЛЬТР ДЛЯ ПЕСКОСТРУЙНОЙ КАМЕРЫ SBC420

Артикул Item	Код №	KG	Box	Tray
SBC420	7401	147,5	7	1/1

RU ПЕСКОСТРУЙНАЯ КАМЕРА
EN VERTICAL SANDBLAST CABINET
PL

Наружные габариты / External dimensions 1330x1240x1770 mm
Рабочий размер камеры / Chamber working size 1180x900x840 mm
Размер дверцы / Door size 950x760 mm
Резервуар для абразивного материала / Abrasive material tank 18 kg
Напряжение / Voltage 220V
Объем / Volume 990 л
Давление, атм / Pressure 3,4-6,1
Расход воздуха / Air consumption 510 л/min



SBDG-P 7415
НАБОР СОПЕЛ ДЛЯ ПЕСКОСТРУЙНОГО ПИСТОЛЕТА SBDG 6-6-7-7 mm

SBC420-F 4299
ФИЛЬТР ДЛЯ ПЕСКОСТРУЙНОЙ КАМЕРЫ

Артикул Item	Код №	KG	Box	Tray
SBC990	3776	198	—	1/1

RU ПЕСКОСТРУЙНАЯ КАМЕРА
EN VERTICAL SANDBLAST CABINET
PL

Наружные габариты / External dimensions 1839x1524x1000 mm
Рабочий размер камеры / Chamber working size 1300x1180x850 mm
Размер дверцы / Door size 1000x1000 mm
Резервуар для абразивного материала / Abrasive material tank 32 л
Напряжение / Voltage 220V
Объем / Volume 1200 л
Давление, атм / Pressure 3,4-6,1



SBDG-P 7415
НАБОР СОПЕЛ ДЛЯ ПЕСКОСТРУЙНОГО ПИСТОЛЕТА SBDG 6-6-7-7 mm

SBC420-F 4299
ФИЛЬТР ДЛЯ ПЕСКОСТРУЙНОЙ КАМЕРЫ

Артикул Item	Код №	KG	Box	Tray
SBC1200	3757	260	2	1/1

RU НАБОР СОПЕЛ ДЛЯ ПЕСКОСТРУЙНОГО ПИСТОЛЕТА SB
EN SANDBLASTING GUN NOZZLE SET
PL ZESTAW DYŚZ DO PIESKOSTRUIJNOGO PISTOLETU SBG



Артикул Item	Код №	Размер Size, mm	KG	Box	Tray
SB-P	7410	2,4-2,7-3,2-3,6	0,012	112	1/3

RU МАСКА ДЛЯ ПЕСКОСТРУЙЩИКА
EN SANDBLASTER PROTECTION MASK
PL MASKA



Артикул Item	Код №	KG	Box	Tray
SBH-B	3771	0,32	127	1/6

RU ЗАЩИТНЫЕ ПЕРЧАТКИ ДЛЯ ПЕСКОСТРУЙНЫХ АППАРАТОВ
EN PROTECTIVE GLOVES FOR SANDBLASTING MACHINES
PL



КОМПЛЕКТ 2 ШТ / SET 2 PCS

Артикул Item	Код №	KG	Box	Tray
SBC-G	7416	0,52	127	1/1

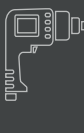
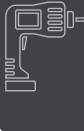

RU) ИНВЕРТОР СВАРОЧНЫЙ
 EN) WELDING INVERTER
 PL) FALOWNIK SPAWALNICZY



Артикул Item	Код №	Регулируемый ток Balancing stand	Электрод Electrode, mm	⚡	KG	📦	📦
MMA200	6569	20-200A	1,6-4	220V	8	135	—

RU) ИНВЕРТОР-ПОЛУАВТОМАТ СВАРОЧНЫЙ
 EN) WELDING INVERTER
 PL) SPAWARKA INWERTOROWA - PÓLAUTOMAT



Артикул Item	Код №	Регулируемый ток Balancing stand	Электрод Electrode, mm	Проволока Wire, mm	⚡	KG	📦	📦
MIG/MMA250	6570	20-250A	1,6-4	0,6-1	220V	—	—	—

RU) ИНВЕРТОР СВАРОЧНЫЙ
 EN) WELDING INVERTER
 PL) SPAWARKA INWERTOROWA WDI MINI

Автоматические функции / Automatic functions:
 "Горячий старт" / "Hot start"
 "Форсаж дуги" / "Arc boost"
 "Антиприлипания" / "Anti-adhesion"



MMA DC

Артикул Item	Код №	Регулируемый ток Balancing stand	Электрод Electrode, mm	Мощность Power	⚡	KG	📦	📦
ВДИ-mini	15085	20-150A	1,6-4	5,0 кВт	220V	—	—	—

RU) ИНВЕРТОР СВАРОЧНЫЙ
 EN) WELDING INVERTER
 PL) SPAWARKA INWERTOROWA WDI MINI

Автоматические функции / Automatic functions:
 "Горячий старт" / "Hot start"
 "Форсаж дуги" / "Arc boost"
 "Антиприлипания" / "Anti-adhesion"



MMA DC

Артикул Item	Код №	Регулируемый ток Balancing stand	Электрод Electrode, mm	Мощность Power	⚡	KG	📦	📦
ВДИ-160E	15087	20-160A	1,6-4	5,5 кВт	220V	—	—	—

RU) ИНВЕРТОР-ПОЛУАВТОМАТ СВАРОЧНЫЙ
 EN) WELDING INVERTER
 PL) SPAWARKA INWERTOROWA PSI-160S

Автоматические функции / Automatic functions:
 "Горячий старт" / "Hot start"
 "Форсаж дуги" / "Arc boost"
 "Антиприлипания" / "Anti-adhesion"



MMA, MIG/MAG, TIG

Артикул Item	Код №	Регулируемый ток Balancing stand	Электрод Electrode, mm	Проволока Wire, mm	⚡	KG	📦	📦
ПСИ-160S	15089	8-150A	1,6-4	0,6-1,0	220V	—	—	—

RU) ИНВЕРТОР-ПОЛУАВТОМАТ СВАРОЧНЫЙ
 EN) WELDING INVERTER
 PL) SPAWARKA INWERTOROWA PSI

Автоматические функции / Automatic functions:
 "Горячий старт" / "Hot start"
 "Форсаж дуги" / "Arc boost"
 "Антиприлипания" / "Anti-adhesion"



MMA, MIG/MAG, TIG

Артикул Item	Код №	Регулируемый ток Balancing stand	Электрод Electrode, mm	Проволока Wire, mm	⚡	KG	📦	📦
ПСИ-200P	15091	10-200A	1,6-5	0,6-1,0	220V	—	—	—

RU) СВАРОЧНЫЙ АППАРАТ
 EN) WELDING MACHINE
 PL) SPAWARKA

NEW

Напряжение 220V
 Мощность 5,8 кВт
 Регулируемый ток 10-230A
 Электрод 1,6-4 mm
 Проволока 0,8-1mm
 Коэффициент мощности 0,7
 Рабочий цикл 60%
 Цифровое табло



Артикул Item	Код №	KG	📦	📦
F-MIG200	28270	—	—	—

RU) СВАРОЧНЫЙ АППАРАТ
 EN) WELDING MACHINE
 PL) SPAWARKA

NEW

Напряжение 220V
 Холодный ход 65V
 Мощность 6,0 кВт
 Регулируемый ток 5-200 A
 Электрод 1,6-4 mm
 Проволока 0,6-1,2mm
 Коэффициент мощности 0,7
 Цифровое табло



Артикул Item	Код №	KG	📦	📦
F-MIG200 PULSE	28269	—	—	—

RU СВАРОЧНЫЙ АВТОМАТ
EN SEMI-AUTOMATIC WELDING
PL POŁAUTOMAT SPAWALNICZY

NEW

Напряжение 220V
Холостой ход 59V
Мощность 7.2 kVA
Регулируемый ток 20-250A
Электрод 1.6-5 mm
Проволока 0,6-1mm
Коэффициент мощности 0,98
Рабочий цикл 60%



Артикул Item	Код №	KG	CM	CM
F-MIG250	28271	—	—	—

RU МАСКА СВАРОЧНАЯ
EN AUTO-DARKENING WELDING HELMET
PL MASKA SPAWALNICZA

DE SCHWEISSMASKE, SELBSTVERDUNKELND
FR MASQUE DE SOUDAGE
ES CASCO AUTO-OBSCURECEDOR PARA SOLDADURA



ХАМЕЛЕОН / CHAMELEON / KAMELEON

Артикул Item	Код №	KG	CM	CM
EH-2(GX-500S)	8880	0,42	560	1/1

RU ДЕРЖАТЕЛЬ ЭЛЕКТРОДА
EN ELECTRODE HOLDER
PL UCHWYT ELEKTRODY

NEW



Артикул Item	Код №	Ток Current	KG	CM	CM
F-3001300	18554	300A	0,567	—	1/30
F-3001500	18555	500A	0,567	—	1/30
F-3001800	18556	800A	0,567	—	1/30

RU МАГНИТНАЯ КЛЕММА "МАССА"
EN KLAMRA MAGNETYCZNA "MASA"
PL MAGNETYCZNA ZACISK



Артикул Item	Код №	Ø, mm	KG	CM	CM
F-115T50	17568	50	—	—	—
F-115T86	17569	88	—	—	—

RU ФИКСАТОР МАГНИТНЫЙ ДЛЯ СВАРОЧНЫХ РАБОТ
EN MAGNETIC WELDING HOLDER
PL MAGNETYCZNY KĄTOWNIK SPAWALNICZY

DE MAGNET-WERKSTÜCKHALTER
FR MAGNET-WERKSTÜCKHALTER
ES ESCUADRA MAGNETICA DE SOLDADURA



Артикул Item	Код №	Усилие, кг Force, kg	Угол сварки Welding angle	Угол сварки Welding angle	KG	CM	CM
F-115W11	17570	11	135°	45°	—	—	—
F-115W23	17571	23	135°	45°	—	—	—

RU ФИКСАТОР МАГНИТНЫЙ ДЛЯ СВАРОЧНЫХ РАБОТ
EN MAGNETIC WELDING HOLDER
PL MAGNETYCZNY KĄTOWNIK SPAWALNICZY

DE MAGNET-WERKSTÜCKHALTER
FR MAGNET-WERKSTÜCKHALTER
ES ESCUADRA MAGNETICA DE SOLDADURA



Артикул Item	Код №	Усилие, кг Force, kg	Угол сварки Welding angle	KG	CM	CM
F-115WR23	17575	23	360°	—	—	—

RU ФИКСАТОР МАГНИТНЫЙ ДЛЯ СВАРОЧНЫХ РАБОТ
EN MAGNETIC WELDING HOLDER
PL MAGNETYCZNY KĄTOWNIK SPAWALNICZY

DE MAGNET-WERKSTÜCKHALTER
FR MAGNET-WERKSTÜCKHALTER
ES ESCUADRA MAGNETICA DE SOLDADURA



Артикул Item	Код №	Усилие, кг Force, kg	Угол сварки Welding angle	KG	CM	CM
F-115W35	17572	35	135°-90°-45°	—	—	—

RU ФИКСАТОР МАГНИТНЫЙ ДЛЯ СВАРОЧНЫХ РАБОТ
EN MAGNETIC WELDING HOLDER
PL MAGNETYCZNY KĄTOWNIK SPAWALNICZY

DE MAGNET-WERKSTÜCKHALTER
FR MAGNET-WERKSTÜCKHALTER
ES ESCUADRA MAGNETICA DE SOLDADURA



С КНОПКОЙ "ВКЛ./ВЫКЛ." / WITH A BUTTON ON/OFF

Артикул Item	Код №	Усилие, кг Force, kg	Угол сварки Welding angle	KG	CM	CM
F-115WD14	17573	14	135°-90°-45°	—	—	—
F-115WD25	17574	25	135°-90°-45°	—	—	—

RU ПЛОСКОГУБЦЫ СВАРЩИКА МНОГОФУНКЦИОНАЛЬНЫЕ
EN CAZKI DLA SPAWACZY WIELOFUNKCYJNE
PL SZCZYPCE SPAWACZA WIELOFUNKCYJNE



Артикул Item	Код №	Размер Size	KG	CM	CM
6M200	12881	10°-250 mm	0,355	197	1/20



RU КОМПРЕССОР ПОРШНЕВОЙ АВТОМОБИЛЬНЫЙ
EN HEAVY DUTY AIR COMPRESSOR
PL SPRĘŻARKA TŁOKOWA SAMOCHODOWA

NEW



Артикул Item	Код №	Ток/Current	Производительность Performance l/min	⚡	KG	📦	📦
F-580	30168	14A	35	12V	1,875	—	1/8

RU КОМПРЕССОР ПОРШНЕВОЙ АВТОМОБИЛЬНЫЙ
EN HEAVY DUTY AIR COMPRESSOR
PL SPRĘŻARKA TŁOKOWA SAMOCHODOWA

NEW



Артикул Item	Код №	Ток/Current	Производительность Performance l/min	⚡	KG	📦	📦
F-002	30169	14A	35	12V	2,288	—	1/8

RU КОМПРЕССОР ПОРШНЕВОЙ АВТОМОБИЛЬНЫЙ
EN HEAVY DUTY AIR COMPRESSOR
PL SPRĘŻARKA TŁOKOWA SAMOCHODOWA

RU КОМПРЕССОР ПОРШНЕВОЙ АВТОМОБИЛЬНЫЙ
EN HEAVY DUTY AIR COMPRESSOR
PL SPRĘŻARKA TŁOKOWA SAMOCHODOWA

NEW



СФОНАРЕМ

Артикул Item	Код №	Ток/Current	Производительность Performance l/min	⚡	KG	📦	📦
F-001	30170	14A	35	12V	2,8	—	1/4

RU КОМПРЕССОР ПОРШНЕВОЙ АВТОМОБИЛЬНЫЙ
EN HEAVY DUTY AIR COMPRESSOR
PL SPRĘŻARKA TŁOKOWA SAMOCHODOWA

NEW



Артикул Item	Код №	Ток/Current	Производительность Performance l/min	⚡	KG	📦	📦
F-2014125	30181	15A	35	12V	—	—	—

RU КОМПРЕССОР ПОРШНЕВОЙ АВТОМОБИЛЬНЫЙ
EN HEAVY DUTY AIR COMPRESSOR
PL SPRĘŻARKA TŁOKOWA SAMOCHODOWA

NEW



Артикул Item	Код №	Ток/Current	Производительность Performance l/min	⚡	KG	📦	📦
F-2014121	30178	15A	35	12V	—	—	—

RU КОМПРЕССОР ПОРШНЕВОЙ АВТОМОБИЛЬНЫЙ
EN HEAVY DUTY AIR COMPRESSOR
PL SPRĘŻARKA TŁOKOWA SAMOCHODOWA

RU КОМПРЕССОР ПОРШНЕВОЙ АВТОМОБИЛЬНЫЙ
EN HEAVY DUTY AIR COMPRESSOR
PL SPRĘŻARKA TŁOKOWA SAMOCHODOWA



Артикул Item	Код №	Ток/Current	Производительность Performance l/min	⚡	KG	📦	📦
F-94	30172	12A	30	12V	1,9	—	1/8

RU КОМПРЕССОР ПОРШНЕВОЙ АВТОМОБИЛЬНЫЙ
EN HEAVY DUTY AIR COMPRESSOR
PL SPRĘŻARKA TŁOKOWA SAMOCHODOWA

NEW



Артикул Item	Код №	Ток/Current	Производительность Performance l/min	⚡	KG	📦	📦
F-20141175	30179	15A	35	12V	—	—	—

RU КОМПРЕССОР ПОРШНЕВОЙ АВТОМОБИЛЬНЫЙ
EN HEAVY DUTY AIR COMPRESSOR
PL SPRĘŻARKA TŁOKOWA SAMOCHODOWA



Артикул Item	Код №	Ток/Current	Производительность Performance l/min	⚡	KG	📦	📦
F-95	30171	23A	45	12V	2,788	—	—

RU КОМПРЕССОР ПОРШНЕВОЙ АВТОМОБИЛЬНЫЙ
EN HEAVY DUTY AIR COMPRESSOR
PL SPRĘŻARKA TŁOKOWA SAMOCHODOWA

NEW



Артикул / Item	Код №	Ток / Current	Производительность / Performance l/min	⚡	KG	📦	📦
F-003	30173	30A	55	12V	3,075	—	1/4

RU КОМПРЕССОР ПОРШНЕВОЙ АВТОМОБИЛЬНЫЙ ДВУХЦИЛИНДРОВЫЙ С ФОНАРЕМ
EN HEAVY DUTY AIR COMPRESSOR
PL SPRĘŻARKA TŁOKOWA SAMOCHODOWA DWUCYLINDROWA Z LATARNIĄ



Артикул / Item	Код №	Ток / Current	Производительность / Performance l/min	⚡	KG	📦	📦
F-2014243	30177	23A	65	12V	—	—	—

RU КОМПРЕССОР ПОРШНЕВОЙ АВТОМОБИЛЬНЫЙ ДВУХЦИЛИНДРОВЫЙ С ФОНАРЕМ
EN HEAVY DUTY AIR COMPRESSOR
PL SPRĘŻARKA TŁOKOWA SAMOCHODOWA DWUCYLINDROWA Z LATARNIĄ



Артикул / Item	Код №	Ток / Current	Производительность / Performance l/min	⚡	KG	📦	📦
F-2014360	30180	23A	65	12V	—	—	—

RU КОМПРЕССОР ПОРШНЕВОЙ С ПРЯМЫМ ПРИВОДОМ
EN AIR COMPRESSOR
PL SPRĘŻARKA TŁOKOWA Z BEZPOŚREDNIM NAPĘDEM

Производительность / Performance 136 л/мин
Скорость вращения вала / Shaft rotation speed 2850 об/мин
Ресивер / Receiver 9 л
Давление / Pressure 8 Bar
Напряжение / Voltage 220V
Мощность / Power 0,75 кВт



Артикул / Item	Код №	KG	📦	📦
BM9L	4704	13	63	1/1

RU КОМПРЕССОР ПОРШНЕВОЙ С ПРЯМЫМ ПРИВОДОМ
EN AIR COMPRESSOR
PL SPRĘŻARKA TŁOKOWA Z BEZPOŚREDNIM NAPĘDEM

Производительность / Performance 180 л/мин
Скорость вращения вала / Shaft rotation speed 2850 об/мин / rpm
Ресивер / Receiver 24 л
Давление / Pressure 8 Bar
Напряжение / Voltage 220V
Мощность / Power 1,5 кВт



Артикул / Item	Код №	KG	📦	📦
BM20/24	8200	20	360	1/1

RU КОМПРЕССОР ПОРШНЕВОЙ С ПРЯМЫМ ПРИВОДОМ
EN AIR COMPRESSOR
PL SPRĘŻARKA TŁOKOWA Z BEZPOŚREDNIM NAPĘDEM

Производительность / Performance 180 л/мин
Скорость вращения вала / Shaft rotation speed 2850 об/мин / rpm
Ресивер / Receiver 50 л
Давление / Pressure 8 Bar
Напряжение / Voltage 220V
Мощность / Power 1,5 кВт



Артикул / Item	Код №	KG	📦	📦
BM25/50	7724	33	215	1/1

RU КОМПРЕССОР 2-Х ПОРШНЕВОЙ С ПРЯМЫМ ПРИВОДОМ
EN AIR COMPRESSOR
PL SPRĘŻARKA TŁOKOWA Z BEZPOŚREDNIM NAPĘDEM

Производительность / Performance 356 л/мин
Скорость вращения вала / Shaft rotation speed 2850 об/мин / rpm
Ресивер / Receiver 50 л
Давление / Pressure 8 Bar
Напряжение / Voltage 220V
Мощность / Power 2,2 кВт



Артикул / Item	Код №	KG	📦	📦
V30/50	7741	40	135	1/1

RU КОМПРЕССОР 2-Х ПОРШНЕВОЙ С РЕМЕННЫМ ПРИВОДОМ
EN AIR COMPRESSOR
PL SPRĘŻARKA TŁOKOWA Z BEZPOŚREDNIM NAPĘDEM

Производительность / Performance 250 л/мин
Скорость вращения вала / Shaft rotation speed 950 об/мин / rpm
Ресивер / Receiver 70L
Давление / Pressure 8 Bar
Напряжение / Voltage 220V
Мощность / Power 2,2 кВт



Артикул / Item	Код №	KG	📦	📦
TB265-70	7737	78	43	1/1

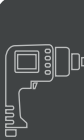

(RU) КОМПРЕССОР 2-Х ПОРШНЕВОЙ С РЕМЕННЫМ ПРИВОДОМ
(EN) AIR COMPRESSOR
(PL) SPRĘŻARKA TŁOKOWA Z BEZPOŚREDNIM NAPIĘCIEM

Производительность / Performance 250 л/мин
Скорость вращения вала / Shaft rotation speed 950 об/мин / rpm
Ресивер / Receiver 100 л
Давление / Pressure 8 Bar
Напряжение / Voltage 220V
Мощность / Power 2,2 кВт



Артикул / Item **7738** Код № **78,9** | **32** | **1/1** |

(RU) КОМПРЕССОР 2-Х ПОРШНЕВОЙ С РЕМЕННЫМ ПРИВОДОМ
(EN) AIR COMPRESSOR
(PL) SPRĘŻARKA TŁOKOWA Z BEZPOŚREDNIM NAPIĘCIEM

Производительность / Performance 250 л/мин
Скорость вращения вала / Shaft rotation speed 950 об/мин / rpm
Ресивер / Receiver 100 л
Давление / Pressure 8 Bar
Напряжение / Voltage 220V
Мощность / Power 2,2 кВт



Артикул / Item **7433** Код № **85** | **22** | **1/1** |

(RU) КОМПРЕССОР 3-Х ПОРШНЕВОЙ С РЕМЕННЫМ ПРИВОДОМ
(EN) AIR COMPRESSOR
(PL) SPRĘŻARKA TŁOKOWA Z BEZPOŚREDNIM NAPIĘCIEM

Производительность / Performance 360 л/мин
Скорость вращения вала / Shaft rotation speed 950 об/мин / rpm
Ресивер / Receiver 100 л
Давление / Pressure 8 Bar
Напряжение / Voltage 220V
Мощность / Power 3,0 кВт



Артикул / Item **7147** Код № **98** | **31** | **1/1** |

(RU) КОМПРЕССОР 3-Х ПОРШНЕВОЙ С РЕМЕННЫМ ПРИВОДОМ
(EN) AIR COMPRESSOR
(PL) SPRĘŻARKA TŁOKOWA Z BEZPOŚREDNIM NAPIĘCIEM

Производительность / Performance 360 л/мин
Скорость вращения вала / Shaft rotation speed 950 об/мин / rpm
Ресивер / Receiver 100 л
Давление / Pressure 8 Bar
Напряжение / Voltage 380V
Мощность / Power 3,0 кВт



Артикул / Item **7149** Код № **98** | **44** | **1/1** |

(RU) КОМПРЕССОР 2-Х ПОРШНЕВОЙ С РЕМЕННЫМ ПРИВОДОМ
(EN) AIR COMPRESSOR
(PL) SPRĘŻARKA TŁOKOWA Z BEZPOŚREDNIM NAPIĘCIEM

Производительность / Performance 600 л/мин
Скорость вращения вала / Shaft rotation speed 950 об/мин / rpm
Ресивер / Receiver 200 л
Давление / Pressure 8 Bar
Напряжение / Voltage 380V
Мощность / Power 5,5 кВт



Артикул / Item **7739** Код № **105** | **53** | **1/1** |

(RU) КОМПРЕССОР 3-Х ПОРШНЕВОЙ С РЕМЕННЫМ ПРИВОДОМ
(EN) AIR COMPRESSOR
(PL) SPRĘŻARKA TŁOKOWA Z BEZPOŚREDNIM NAPIĘCIEM

Производительность / Performance 900 л/мин
Скорость вращения вала / Shaft rotation speed 950 об/мин / rpm
Ресивер / Receiver 300 л
Давление / Pressure 8 Bar
Напряжение / Voltage 380V
Мощность / Power 7,5 кВт



Артикул / Item **7760** Код № **171,667** | **12** | **1/1** |

(RU) КОМПРЕССОР 3-Х ПОРШНЕВОЙ С РЕМЕННЫМ ПРИВОДОМ
(EN) AIR COMPRESSOR
(PL) SPRĘŻARKA TŁOKOWA Z BEZPOŚREDNIM NAPIĘCIEM

Производительность / Performance 750 л/мин
Скорость вращения вала / Shaft rotation speed 950 об/мин / rpm
Ресивер / Receiver 500 л
Давление / Pressure 12 Bar
Напряжение / Voltage 380V
Мощность / Power 7,5 кВт



Артикул / Item **7740** Код № **295** | **5** | **1/1** |

(RU) ГОЛОВА КОМПРЕССОРНАЯ 2-Х ПОРШНЕВАЯ
(EN) 2-PISTON COMPRESSOR HEAD
(PL) GŁOWA POKOJU SPRĘŻARKI

Производительность / Performance 250 л/мин
Рекомендуемая мощность двигателя / Power 2,2 кВт
Давление / Pressure 8 Bar



Артикул / Item **7742** Код № **23** | **78** | **1/1** |

RU ГОЛОВА КОМПРЕССОРНАЯ 2-Х ПОРШНЕВАЯ
EN 2-PISTON COMPRESSOR HEAD
PL GŁOWICA SPRĘŻARKI 2-TŁOKOWA

Производительность / Performance 480 л/мин
Рекомендуемая мощность двигателя / Power 4,0 кВт
Давление / Pressure 12,5 Bar



Артикул / Item	Код №	KG	Box	Truck
TB190T	6311	32,5	38	1/1

RU ГОЛОВА КОМПРЕССОРНАЯ 2-Х ПОРШНЕВАЯ
EN 2-PISTON COMPRESSOR HEAD
PL GŁOWICA SPRĘŻARKI 2-TŁOKOWA

Производительность / Performance 600 л/мин
Рекомендуемая мощность двигателя / Power 5,5 кВт
Давление / Pressure 8 Bar



Артикул / Item	Код №	KG	Box	Truck
TB290	7768	25	81	1/1

RU ГОЛОВА КОМПРЕССОРНАЯ 3-Х ПОРШНЕВАЯ
EN 3-PISTON COMPRESSOR HEAD
PL GŁOWICA SPRĘŻARKI 3-TŁOKOWA

Производительность / Performance 360 л/мин
Рекомендуемая мощность двигателя / Power 3,0 кВт
Давление / Pressure 8 Bar



Артикул / Item	Код №	KG	Box	Truck
TB365	6306	22	62	1/1

RU ГОЛОВА КОМПРЕССОРНАЯ 3-Х ПОРШНЕВАЯ
EN 3-PISTON COMPRESSOR HEAD
PL GŁOWICA SPRĘŻARKI 3-TŁOKOWA

Производительность / Performance 750 л/мин
Рекомендуемая мощность двигателя / Power 7,5 кВт
Давление / Pressure 12,5 Bar



Артикул / Item	Код №	KG	Box	Truck
TB290T	6307	43	19	1/1

RU ГОЛОВА КОМПРЕССОРНАЯ 3-Х ПОРШНЕВАЯ
EN 3-PISTON COMPRESSOR HEAD
PL GŁOWICA SPRĘŻARKI 3-TŁOKOWA

Производительность / Performance 900 л/мин
Рекомендуемая мощность двигателя / Power 7,5 кВт
Давление / Pressure 8 Bar



Артикул / Item	Код №	KG	Box	Truck
TB390	7744	43	36	1/1

RU ГОЛОВА КОМПРЕССОРНАЯ НА ПЛАТФОРМЕ
EN COMPRESSOR HEAD ON PLATFORM
PL GŁOWICA SPRĘŻARKI NA PLATFORMIE

Производительность / Performance 2000 л/мин
Скорость вращения вала / Shaft rotation speed 650 об/мин / rpm
Мощность / Power 7,5 кВт
Давление / Pressure 12 Bar

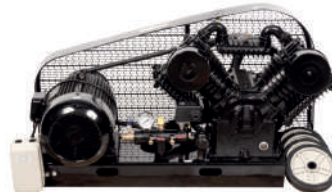

Артикул / Item	Код №	KG	Box	Truck
TB390(2105T)	7455	150	—	1/1

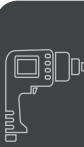
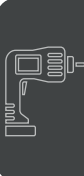

RU) ЛЕБЕДКА БАРАБАНАЯ МЕХАНИЧЕСКАЯ
 EN) HAND DRUM WINCH
 PL) WYCIĄGARKA RĘCZNA WĘBNOWA



СТАЛЬНОЙ ТРОС / STEEL CABLE

Артикул / Item	Код №	С-ДЖ	троса / cable, mm	Л / троса / cable, mm	KG	📦	📦
F-TRT1101C	16902	450 kg	4,5	10	3,5	—	—

RU) ЛЕБЕДКА БАРАБАНАЯ МЕХАНИЧЕСКАЯ
 EN) HAND DRUM WINCH
 PL) WYCIĄGARKA RĘCZNA WĘBNOWA



НЕЙЛОНОВЫЙ РЕМЕНЬ / NYLON BELT

Артикул / Item	Код №	С-ДЖ	Ширина ремня / Belt width, mm	Л / Ремня / Belt, m	KG	📦	📦
F-TRT1101S	16899	450 kg	50	10	3,4	—	—

RU) ЛЕБЕДКА БАРАБАНАЯ МЕХАНИЧЕСКАЯ
 EN) HAND DRUM WINCH
 PL) WYCIĄGARKA RĘCZNA WĘBNOWA



СТАЛЬНОЙ ТРОС / STEEL CABLE

Артикул / Item	Код №	С-ДЖ	троса / cable, mm	Л / троса / cable, mm	KG	📦	📦
F-TRT1201C	16903	900 kg	4,5	10	5,5	—	—

RU) ЛЕБЕДКА БАРАБАНАЯ МЕХАНИЧЕСКАЯ
 EN) HAND DRUM WINCH
 PL) WYCIĄGARKA RĘCZNA WĘBNOWA



НЕЙЛОНОВЫЙ РЕМЕНЬ / NYLON BELT

Артикул / Item	Код №	С-ДЖ	Ширина ремня / Belt width, mm	Л / Ремня / Belt, m	KG	📦	📦
F-TRT1201S	16900	900 kg	50	10	5,2	—	—

RU) ЛЕБЕДКА РУЧНАЯ БАРАБАНАЯ ДВУХСКОРОСТНАЯ
 EN) HAND DRUM WINCH 2-SPEED
 PL) WYCIĄGARKA RĘCZNA WĘBNOWA O DWÓCH PRĘDKOŚCIACH



СТАЛЬНОЙ ТРОС / STEEL CABLE

Артикул / Item	Код №	С-ДЖ	троса / cable, mm	Л / троса / cable, mm	KG	📦	📦
F-TRT1301C	16901	1,3 т	5	10	5,5	—	—

RU) ЛЕБЕДКА РУЧНАЯ БАРАБАНАЯ ДВУХСКОРОСТНАЯ
 EN) HAND DRUM WINCH 2-SPEED
 PL) WYCIĄGARKA RĘCZNA WĘBNOWA O DWÓCH PRĘDKOŚCIACH



НЕЙЛОНОВЫЙ РЕМЕНЬ / NYLON BELT

Артикул / Item	Код №	С-ДЖ	Ширина ремня / Belt width, mm	Л / Ремня / Belt, m	KG	📦	📦
F-TRT1301S	16898	1,3 т	50	10	5,5	—	—

RU) ЛЕБЕДКА РЫЧАЖНАЯ МЕХАНИЧЕСКАЯ
 EN) ROPE WINCH
 PL) WYCIĄGARKA LINOWA

DE) MAGNET-WERKSTÜCKHALTER
 FR) MAGNET-WERKSTÜCKHALTER
 ES) ESCUADRA MAGNETICA DE SOLDADURA



Артикул / Item	Код №	С-ДЖ	Двойной стальной трос / Double steel cable	KG	📦	📦
TRK-1000	2 063	1 т	4,8 mm x 2,2 m	5	49	1/6
TRK-2000	2 067	2 т	5,5 mm x 2,2 m	5	36	1/6

RU) ЛЕБЕДКА РЫЧАЖНАЯ МЕХАНИЧЕСКАЯ
 EN) ROPE WINCH
 PL) WYCIĄGARKA LINOWA

DE) MAGNET-WERKSTÜCKHALTER
 FR) MAGNET-WERKSTÜCKHALTER
 ES) ESCUADRA MAGNETICA DE SOLDADURA

NEW



СТАЛЬНОЙ ТРОС / STEEL CABLE

Артикул / Item	Код №	С-ДЖ	троса / cable, mm	Л / троса / cable, mm	KG	📦	📦
F-JX20	19446	2т	7	1500	4,1	—	1/4

RU) ЛЕБЕДКА РЫЧАЖНАЯ МЕХАНИЧЕСКАЯ
 EN) ROPE WINCH
 PL) WYCIĄGARKA LINOWA

DE) MAGNET-WERKSTÜCKHALTER
 FR) MAGNET-WERKSTÜCKHALTER
 ES) ESCUADRA MAGNETICA DE SOLDADURA



ОДИННОЕ ЗУБЧАТОЕ КОЛЕСО

Артикул / Item	Код №	С-ДЖ	Двойной стальной трос / Double steel cable	KG	📦	📦
F-TRK8020	16895	2 т	5 mm x 1,5/3m	3	—	—

RU) ЛЕБЕДКА РЫЧАЖНАЯ МЕХАНИЧЕСКАЯ
 EN) ROPE WINCH
 PL) WYCIĄGARKA LINOWA

DE) MAGNET-WERKSTÜCKHALTER
 FR) MAGNET-WERKSTÜCKHALTER
 ES) ESCUADRA MAGNETICA DE SOLDADURA



ДВОЙНОЕ ЗУБЧАТОЕ КОЛЕСО

Артикул / Item	Код №	С-ДЖ	Двойной стальной трос / Double steel cable	KG	📦	📦
F-TRK8021	16893	2 т	5 mm x 1,5/3m	3,42	—	—

RU) ЛЕБЕДКА РЫЧАЖНАЯ МЕХАНИЧЕСКАЯ
EN) ROPE WINCH
PL) WYCIĄGARKA LINOWA

DE) MAGNET-WERKSTÜCKHALTER
FR) MAGNET-WERKSTÜCKHALTER
ES) ESCUADRA MAGNETICA DE SOLDADURA



ДОПОЛНИТЕЛЬНЫЙ СПУСКОВОЙ МЕХАНИЗМ / ADDITIONAL TRIGGER

Артикул Item	Код №	Сила	Двойной стальной трос Double steel cable	KG	CM	MM
F-TRK8021-4	16894	2 Т	5 mm x 1,5/3m	5,8	—	—

RU) ЛЕБЕДКА РЫЧАЖНАЯ МЕХАНИЧЕСКАЯ
EN) ROPE WINCH
PL) WYCIĄGARKA LINOWA

DE) MAGNET-WERKSTÜCKHALTER
FR) MAGNET-WERKSTÜCKHALTER
ES) ESCUADRA MAGNETICA DE SOLDADURA

NEW



ДВОЙНОЕ ЗУБЧАТОЕ КОЛЕСО

Артикул Item	Код №	Сила	Двойной стальной трос Double steel cable	KG	CM	MM
F-TRK8041	26789	4т	5 mm x 1,75/3,5m	5,8	—	—

RU) ЛЕБЕДКА РЫЧАЖНАЯ МЕХАНИЧЕСКАЯ
EN) ROPE WINCH
PL) WYCIĄGARKA LINOWA

DE) MAGNET-WERKSTÜCKHALTER
FR) MAGNET-WERKSTÜCKHALTER
ES) ESCUADRA MAGNETICA DE SOLDADURA



ДОПОЛНИТЕЛЬНЫЙ СПУСКОВОЙ МЕХАНИЗМ / ADDITIONAL TRIGGER

Артикул Item	Код №	Сила	Двойной стальной трос Double steel cable	KG	CM	MM
F-TRK8041-4	16896	4т	5 mm x 1,75/3,5m	7,5	—	—

RU) ЛЕБЕДКА ТРЕЩОТЧНАЯ ПОДВЕСНАЯ
EN) DOUBLE LEVER BLOCK
PL) WYCIĄGARKA WISZĄCA GRZECHOTKOWA



Артикул Item	Код №	Сила	L(m)	длина цепи chain length	KG	CM	MM
TRC7005	4 027	0,5т	1,5	4,5	25	1/1	—
TRC7010	4 029	1т	1,5	7,4	32	1/1	—
TRC7015	4 031	1,5т	1,5	11,6	35	1/1	—
TRC7020	4 033	2т	1,5	11,6	24	1/1	—
TRC7062	4 040	6т	1,5	28	—	1/1	—

RU) ЛЕБЕДКА МЕХАНИЧЕСКАЯ ПОДВЕСНАЯ
EN) CHAIN BLOCK
PL) WYCIĄGARKA ŁAŃCUCHOWA

DE) MAGNET-WERKSTÜCKHALTER
FR) MAGNET-WERKSTÜCKHALTER
ES) ESCUADRA MAGNETICA DE SOLDADURA



С ФИКСАЦИЕЙ НАТЯЖЕНИЯ ЦЕПИ / WITH CHAIN TENSION LOCK

Артикул Item	Код №	Сила	L(m)	длина цепи chain length	KG	CM	MM
TR9005	9 623	0,5т	2,5	9,7	2	1/1	—
TR9010	4 181	1т	2,5	10,3	—	1/1	—

RU) ЛЕБЕДКА МЕХАНИЧЕСКАЯ ПОДВЕСНАЯ
EN) CHAIN BLOCK
PL) WYCIĄGARKA ŁAŃCUCHOWA

DE) KETTENZUG FLASCHENZUG
FR) TREUIL À CHAÎNE
ES) CABRIA DE CADENA



С ФИКСАЦИЕЙ НАТЯЖЕНИЯ ЦЕПИ / WITH CHAIN TENSION LOCK

Артикул Item	Код №	Сила	L(m)	длина цепи chain length	KG	CM	MM
TR9015	4 671	1,5т	2,5	14,9	10	1/1	—
TR9020	4 190	2т	3	14,4	69	1/1	—
TR9030	6 410	3т	3	23	55	1/1	—
TRC9050	3 718	5т	3	37	6	1/1	—
TRC9100	3 735	10т	3	76	3	1/1	—

RU) ЛЕБЕДКА МЕХАНИЧЕСКАЯ ПОДВЕСНАЯ
EN) CHAIN BLOCK
PL) WYCIĄGARKA ŁAŃCUCHOWA

DE) KETTENZUG FLASCHENZUG
FR) TREUIL À CHAÎNE
ES) CABRIA DE CADENA



С ФИКСАЦИЕЙ НАТЯЖЕНИЯ ЦЕПИ / WITH CHAIN TENSION LOCK

Артикул Item	Код №	Сила	L(m)	длина цепи chain length	KG	CM	MM
TRC90101A	3 847	1т	2,5	13	37	1/1	—
TRC90201A	3 851	2т	3	20	38	1/1	—
TRC90301A	3 939	3т	3	38	28	1/1	—
TRC90501A	4 013	5т	3	44,5	8	1/1	—
TRC91001A	4 026	10т	3	84,5	3	1/1	—

RU) ЛЕБЕДКА МЕХАНИЧЕСКАЯ ПОДВЕСНАЯ
EN) CHAIN BLOCK
PL) WYCIĄGARKA ŁAŃCUCHOWA

DE) KETTENZUG FLASCHENZUG
FR) TREUIL À CHAÎNE
ES) CABRIA DE CADENA



С ФИКСАЦИЕЙ НАТЯЖЕНИЯ ЦЕПИ / WITH CHAIN TENSION LOCK

Артикул Item	Код №	Сила	L(m)	длина цепи chain length	KG	CM	MM
TRC9005S	3 619	0,5т	2,5	10,6	57	1/1	—
TRC9010S	3 665	1т	2,5	10,6	49	1/1	—
F-TR9020S	15361	2т	2,5	—	—	—	—

RU) ЛЕБЕДКА АВТОМОБИЛЬНАЯ ЭЛЕКТРИЧЕСКАЯ
EN) ELECTRIC WINCH
PL) WYCIĄGARKA SAMOCHODOWA



СТАЛЬНЫЙ ТРОС / STEEL CABLE

Артикул Item	Код №	Сила	Вольтаж	длина троса	KG	CM	MM
TRH92000	2332	0,9т	12V	24	3	1/4	—

RU) ЛЕБЕДКА АВТОМОБИЛЬНАЯ ЭЛЕКТРИЧЕСКАЯ
EN) ELECTRIC WINCH
PL) WYCIĄGARKA SAMOCHODOWA



СТАЛЬНЫЙ ТРОС / STEEL CABLE

Артикул Item	Код №	Сила	Вольтаж	длина троса	KG	CM	MM
TRH92500	2329	1,2т	12V	22	2	1/2	—

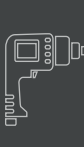
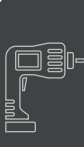

RU) ЛЕБЕДКА АВТОМОБИЛЬНАЯ ЭЛЕКТРИЧЕСКАЯ
 EN) ELECTRIC WINCH
 PL) WYCIĄGARKA SAMOCHODOWA

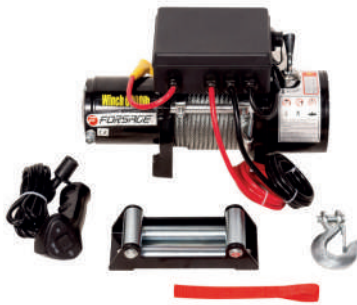

СТАЛЬНОЙ ТРОС / STEEL CABLE

Артикул Item	Код №	С	⚡	KG	📦	📦
TRH96000-1	2310	2,7т	12V	28	5	1/1

RU) ЛЕБЕДКА АВТОМОБИЛЬНАЯ ЭЛЕКТРИЧЕСКАЯ
 EN) ELECTRIC WINCH
 PL) WYCIĄGARKA SAMOCHODOWA



СТАЛЬНОЙ ТРОС / STEEL CABLE

Артикул Item	Код №	С	⚡	KG	📦	📦
TRH98000	2308	3,6т	12V	38	5	1/1

RU) ЛЕБЕДКА АВТОМОБИЛЬНАЯ ЭЛЕКТРИЧЕСКАЯ
 EN) ELECTRIC WINCH
 PL) WYCIĄGARKA SAMOCHODOWA



СТАЛЬНОЙ ТРОС / STEEL CABLE

Артикул Item	Код №	С	⚡	KG	📦	📦
TRH910000	2069	4,5т	12V	36,8	5	1/1

RU) ЛЕБЕДКА АВТОМОБИЛЬНАЯ ЭЛЕКТРИЧЕСКАЯ
 EN) ELECTRIC WINCH
 PL) WYCIĄGARKA SAMOCHODOWA

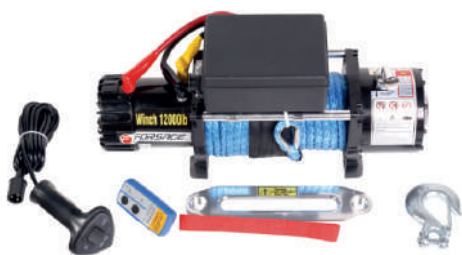

НЕЙЛОНОВЫЙ ТРОС / NYLON CABLE

Артикул Item	Код №	С	⚡	KG	📦	📦
TRH912000N	2215	5,5т	12V	32,5	5	1/1

RU) ТАЛЬ ПОДВЕСНАЯ
 EN) ELECTRIC HOIST
 PL) ELEKTRYCZNY WCIĄGNIK LINOWY

DE) ELEKTRO-SEILWINDE
 FR) TREUIL ELECTRIQUE À CORDE
 ES) CABRIA ELECTRICA DE CUERDAS



⚡ 200V

Артикул Item	Код №	Мощность Power, кВт	h. подъема height, mm	h. подъема через блок	KG	📦	📦
F-TRH1025	17883	550	12m x 125 kg	6m x 250 kg	—	—	—
TRH1005	4 044	1000	12m x 250 kg	6m x 500 kg	18,5	17	1/2
TRH1007	4 049	1450	12m x 350 kg	6m x 700 kg	20	17	1/2
TRH1000	4 073	1800	12m x 500 kg	6m x 1000 kg	34,5	7	1/1
TRH1200	4 124	1800	12m x 600 kg	6m x 1200 kg	34	8	1/1

RU) КАРЕТКА ДЛЯ ТАЛИ МЕХАНИЧЕСКАЯ ПЕРЕДВИЖНАЯ
 EN) CHAIN TROLLEY
 PL) WÓZEK JEZDNY DO WCIĄGNIKA MECHANICZNY PRZESUWNY



Артикул Item	Код №	Нагрузка/load, т	KG	📦	📦
TRC9410	3 736	1	13	7	1/1
TRC9420	3 811	2	19	7	1/1
TRC9430	3 833	3	27,5	8	1/1
TRC9450	3 83	5	39,5	4	1/1

RU) СЪЕМНИК ИЗОЛЯЦИИ РУЧНОЙ
 EN) MANUAL WIRE STRIPPER
 PL) ŚCIĄGACZ IZOLACJI RĘCZNYE

NEW



МЕДНАЯ/АЛЮМИНИЕВАЯ ПРОВОЛОКА

Артикул Item	Код №	Сечение Section	KG	mm	mm
F-BX40(BXQ-40B)	19372	14-40mm ²	1,1	—	1/10

RU) СЪЕМНИК ИЗОЛЯЦИИ РУЧНОЙ
 EN) MANUAL WIRE STRIPPER
 PL) ŚCIĄGACZ IZOLACJI RĘCZNYE

NEW



МЕДНАЯ/АЛЮМИНИЕВАЯ ПРОВОЛОКА

Артикул Item	Код №	Сечение Section	KG	mm	mm
F-BX40A	19371	20-40mm ²	1,1	—	1/5

RU) СЪЕМНИК ИЗОЛЯЦИИ РУЧНОЙ
 EN) MANUAL WIRE STRIPPER
 PL) ŚCIĄGACZ IZOLACJI RĘCZNYE

NEW



МЕДНАЯ/АЛЮМИНИЕВАЯ ПРОВОЛОКА

Артикул Item	Код №	Сечение Section	KG	mm	mm
F-BX30	19373	70-300mm ²	0,9	—	1/20

RU) КАБЕЛЕРЕЗ РУЧНОЙ
 EN) HEAVYDUTY CABLE CUT
 PL) WZMOCNIONE NOŻYCE DO CIĘCIA PRZEWODÓW

DE) SCHWERE DRAHTSCHER
 FR) PINCE RENFORCÉE À COUPER LES FILS
 ES) TIJERAS PARA CABLES

NEW



МЕДЬ/АЛЮМИНИЙ

Артикул Item	Код №	Кабель Cable	KG	mm	mm
F-D125	19362	120mm ²	0,8	—	1/20
F-D250	19363	240mm ²	1,7	—	1/10
F-D500	19364	400mm ²	3,2	—	1/5

RU) КАБЕЛЕРЕЗ РУЧНОЙ
 EN) HEAVYDUTY CABLE CUT
 PL) WZMOCNIONE NOŻYCE DO CIĘCIA PRZEWODÓW

DE) SCHWERE DRAHTSCHER
 FR) PINCE RENFORCÉE À COUPER LES FILS
 ES) TIJERAS PARA CABLES

NEW



МЕДЬ/АЛЮМИНИЙ

Артикул Item	Код №	Кабель Cable	KG	mm	mm
F-D40J	19369	300mm ²	1,4	—	1/10

RU) КАБЕЛЕРЕЗ РУЧНОЙ С ТЕЛЕСКОПИЧЕСКИМИ РУЧКАМИ
 EN) MANUAL WIRE STRIPPER
 PL) ŚCIĄGACZ IZOLACJI RĘCZNYE

NEW



Артикул Item	Код №	Медь, алюминий Copper, aluminum	Стальной трос Steel cable	KG	mm	mm
F-D75J	19366	3x120mm ²	—	3,8	—	1/6
F-D95J	19365	3x185mm ²	—	5,5	—	1/6
F-D52J	19367	500mm ²	—	3,3	—	1/6
F-D30J	19370	100mm ²	620mm ²	3,8	—	1/10
F-D13J	19368	150mm ²	720mm ²	2,2	—	1/6

RU) ИНСТРУМЕНТ МЕХАНИЧЕСКИЙ ОБЖИМНОЙ ДЛЯ КАБЕЛЕЙ
 EN) HYDRAULIC CRIMPING TOOL FOR CABLES
 PL) NARZĘDZIE HYDRAULICZNE DO ZACISKANIA KABLI

NEW



Артикул Item	Код №	Усилие Effort, т	Ø, mm	KG	mm	mm
F-F32S	19472	6	16-20-25-32	6,7	—	1/2

RU) ИНСТРУМЕНТ ГИДРАВЛИЧЕСКИЙ ОБЖИМНОЙ ДЛЯ КАБЕЛЕЙ
 EN) MECHANICAL CRIMPING TOOL FOR CABLES
 PL) NARZĘDZIA MECHANICZNE DO ZACISKANIA KABLI

NEW



Артикул Item	Код №	Усилие Effort, т	Ø, mm	KG	mm	mm
F-F32L	19463	12	16-20-25-32	6	—	1/1

RU) ИНСТРУМЕНТ ГИДРАВЛИЧЕСКИЙ ОБЖИМНОЙ ДЛЯ КАБЕЛЕЙ
 EN) MECHANICAL CRIMPING TOOL FOR CABLES
 PL) NARZĘDZIA MECHANICZNE DO ZACISKANIA KABLI

NEW



Артикул Item	Код №	Усилие Effort, т	Ø, mm	KG	mm	mm
F-F32Y	19464	12	16-20-25-32	8	—	1/1



RU ИНСТРУМЕНТ ГИДРАВЛИЧЕСКИЙ ОБЖИМНОЙ ДЛЯ КАБЕЛЕЙ
 EN MECHANICAL CRIMPING TOOL FOR CABLES
 PL NARZĘDZIA MECHANICZNE DO ZACISKANIA KABLI

NEW



Артикул Item	Код №	Усилие Effort, т	Ход штока Stockstroke, mm	Сечение Section	Адаптеры Adapters, mm	KG	Box	Tray
F-Y150	19467	12	18	14-150mm ²	14,22,38,60,70,80,100,150	6,5	—	1/1

RU ИНСТРУМЕНТ ГИДРАВЛИЧЕСКИЙ ОБЖИМНОЙ ДЛЯ КАБЕЛЕЙ
 EN MECHANICAL CRIMPING TOOL FOR CABLES
 PL NARZĘDZIA MECHANICZNE DO ZACISKANIA KABLI

NEW



Артикул Item	Код №	Усилие Effort, т	Ход штока Stockstroke, mm	Сечение Section	Адаптеры Adapters, mm	KG	Box	Tray
F-Y510	19465	12	38	16-400mm ²	16,25,35,50,70,95,120,150, 185,240,300,400	11,6	—	1/1
F-Y35	19466	12	32	16-400mm ²	16,25,35,50,70,95,120,150, 185,240,300,400	10,7	—	1/1

RU ИНСТРУМЕНТ ГИДРАВЛИЧЕСКИЙ ОБЖИМНОЙ ДЛЯ КАБЕЛЕЙ
 EN MECHANICAL CRIMPING TOOL FOR CABLES
 PL NARZĘDZIA MECHANICZNE DO ZACISKANIA KABLI

NEW



Артикул Item	Код №	Усилие Effort, т	Ход штока Stockstroke, mm	Сечение Section	Адаптеры Adapters, mm	KG	Box	Tray
F-Y70A	19473	8	12	6-70mm ²	6,10,16,25,35,50,70	2,9	—	1/5

RU ИНСТРУМЕНТ ГИДРАВЛИЧЕСКИЙ ОБЖИМНОЙ ДЛЯ КАБЕЛЕЙ
 EN MECHANICAL CRIMPING TOOL FOR CABLES
 PL NARZĘDZIA MECHANICZNE DO ZACISKANIA KABLI

NEW



Артикул Item	Код №	Усилие Effort, т	Ход штока Stockstroke, mm	Сечение Section	Адаптеры Adapters, mm	KG	Box	Tray
F-Y120A	19462	10	14	10-120mm ²	10,16,25,35,50,70,95,120	4,5	—	1/5

RU ИНСТРУМЕНТ ГИДРАВЛИЧЕСКИЙ ОБЖИМНОЙ ДЛЯ КАБЕЛЕЙ
 EN MECHANICAL CRIMPING TOOL FOR CABLES
 PL NARZĘDZIA MECHANICZNE DO ZACISKANIA KABLI

NEW



Артикул Item	Код №	Усилие Effort, т	Ход штока Stockstroke, mm	Сечение Section	Адаптеры Adapters, mm	KG	Box	Tray
F-Y240A	19468	12	18	10-240mm ²	16,25,35,50,70,95,120,150, 185,240	6,2	—	1/3

RU ИНСТРУМЕНТ ГИДРАВЛИЧЕСКИЙ ОБЖИМНОЙ ДЛЯ КАБЕЛЕЙ
 EN MECHANICAL CRIMPING TOOL FOR CABLES
 PL NARZĘDZIA MECHANICZNE DO ZACISKANIA KABLI

NEW



Артикул Item	Код №	Усилие Effort, т	Ход штока Stockstroke, mm	Сечение Section	Адаптеры Adapters, mm	KG	Box	Tray
F-Y240B	19470	13	20	16-240mm ²	16,25,35,50,70,95,120, 150,185,240	8,5	—	1/1

RU ИНСТРУМЕНТ ГИДРАВЛИЧЕСКИЙ ОБЖИМНОЙ ДЛЯ КАБЕЛЕЙ
 EN MECHANICAL CRIMPING TOOL FOR CABLES
 PL NARZĘDZIA MECHANICZNE DO ZACISKANIA KABLI

NEW



Артикул Item	Код №	Усилие Effort, т	Ход штока Stockstroke, mm	Сечение Section	Адаптеры Adapters, mm	KG	Box	Tray
F-Y300A	19469	13	18	10-300mm ²	16,25,35,50,70,95,120,150, 185,240,300	6,4	—	1/3

RU ИНСТРУМЕНТ ГИДРАВЛИЧЕСКИЙ ДЛЯ КАБЕЛЕЙ
 EN HYDRAULIC TOOL FOR CABLES
 PL NARZĘDZIE HYDRAULICZNE DO KABLI

NEW



Артикул Item	Код №	Усилие Effort, т	Адаптеры Adapters, mm	KG	Box	Tray
F-LG1632Y	19471	6,5	16-20,25-32	5,5	—	1/1

RU ЗАХВАТ-НАТЯЖИТЕЛЬ ДЛЯ ТРОСОВ
 EN GRIPPER-TENSIONER FOR CABLES
 PL PRZECHWYTYWANIE-NAPINACZ DO LINEK

NEW



Артикул Item	Код №	Усилие Effort, т	KG	Box	Tray
F-KX1	19380	1	1,6	—	1/20
F-KX2	19381	2	2,2	—	1/20
F-KX3	19382	3	3,2	—	1/10

RU ЗАХВАТ-НАТЯЖИТЕЛЬ ДЛЯ ТРОСОВ ОБЛЕГЧЕННЫЙ
 EN GRAB-TENSIONER FOR CABLES LIGHTWEIGHT
 PL PRZECHWYTYWANIE-NAPINACZ DO LINEK LEKKI

NEW



Артикул Item	Код №	Усилие Effort, т	KG	Box	Tray
F-KX1L	19377	1	1,5	—	1/20
F-KX2L	19378	2	1,9	—	1/20
F-KX3L	19379	3	3,7	—	1/20

(RU) НАСОС РУЧНОЙ ДЛЯ ТЕСТИРОВАНИЯ ВОДОПРОВОДНЫХ ЛИНИЙ
 (EN) HAND PUMP FOR TESTING WATER LINES
 (PL) POMPA RĘCZNA DO TESTOWANIA LINII WODOCIĄGOWYCH

NEW



Артикул Item	Код №	Давление Pressure, Мpa	Производительность Performance, ml	KG	☐	☐
F-S2.5S	19428	2,5	10	2,8	—	1/1
F-S4.0S	19429	4	10	2,8	—	1/1
F-S6.3S(ННС-6.3S)	19430	6,3	10	2,8	—	1/1

(RU) НАСОС РУЧНОЙ ДЛЯ ТЕСТИРОВАНИЯ ВОДОПРОВОДНЫХ ЛИНИЙ
 (EN) HAND PUMP FOR TESTING WATER LINES
 (PL) POMPA RĘCZNA DO TESTOWANIA LINII WODOCIĄGOWYCH

NEW



Артикул Item	Код №	Давление Pressure, Мpa	Производительность Performance, ml	KG	☐	☐
F-S2.5T	19431	2,5	10	3,2	—	1/1
F-S4.0T	19432	4	10	3,2	—	1/1
F-S6.3T	19433	6,3	10	3,2	—	1/1

(RU) НАСОС РУЧНОЙ ДЛЯ ТЕСТИРОВАНИЯ ВОДОПРОВОДНЫХ ЛИНИЙ
 (EN) HAND PUMP FOR TESTING WATER LINES
 (PL) POMPA RĘCZNA DO TESTOWANIA LINII WODOCIĄGOWYCH

NEW



Артикул Item	Код №	Давление Pressure, Мpa	Производительность Performance, ml	KG	☐	☐
F-S2.5L	19434	2,5	10	3,4	—	1/1
F-S4.0L	19435	4	10	3,5	—	1/1
F-S6.3L	19436	6,3	10	3,6	—	1/1

(RU) НАСОС РУЧНОЙ ДЛЯ ТЕСТИРОВАНИЯ ВОДОПРОВОДНЫХ ЛИНИЙ
 (EN) HAND PUMP FOR TESTING WATER LINES
 (PL) POMPA RĘCZNA DO TESTOWANIA LINII WODOCIĄGOWYCH

NEW



Артикул Item	Код №	Давление Pressure, Мpa	Производительность Performance, ml	KG	☐	☐
F-S2.5G	19437	2,5	10	6,9	—	1/1
F-S5G(F-S5.0G)	19438	5	25	7,5	—	1/1
F-S6.3G	19439	6,3	25	8,1	—	1/1

(RU) НАСОС РУЧНОЙ ДЛЯ ТЕСТИРОВАНИЯ ВОДОПРОВОДНЫХ ЛИНИЙ
 (EN) HAND PUMP FOR TESTING WATER LINES
 (PL) POMPA RĘCZNA DO TESTOWANIA LINII WODOCIĄGOWYCH

NEW



Артикул Item	Код №	Давление Pressure, Мpa	Производительность Performance, ml	KG	☐	☐
F-S10G	19440	10	25	8,5	—	1/1
F-S15G	19441	15	20	9,8	—	1/1
F-S24G	19442	24	20	11,2	—	1/1

(RU) СТАНЦИЯ ЭЛЕКТРИЧЕСКАЯ ДЛЯ ТЕСТИРОВАНИЯ ВОДОПРОВОДНЫХ ЛИНИЙ
 (EN) ELECTRIC STATION FOR TESTING WATER LINES
 (PL) STACJA ELEKTRYCZNA DO TESTOWANIA LINII WODOCIĄGOWYCH

NEW



Артикул Item	Код №	Давление Pressure, Мpa	Производительность Performance, l/min	Мощность Power, кВт	⚡	KG	☐	☐
F-S5D	19412	5	300	0,75	220V	29,5	—	1/1
F-S6.3D	19413	6	300	0,75	220V	29,5	—	1/1
F-S8D	19414	8	300	0,75	220V	29,5	—	1/1

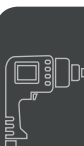

Порядок освобождает мысль, а аккуратность – это вежливость по отношению к себе. Эти слова так подходят к многофункциональным верстакам, тележкам и ящикам FORSAGE! Потому, что они не просто обеспечивают пользователей рабочими поверхностями и местами для хранения, а еще дополнительно позволяют оптимально сортировать большой объем содержимого по полкам и ящикам, экономить место за счет выдвигаемых полок, быстро находить хранимые вещи за счет эффективности конструкций FORSAGE.

The proper order releases thoughts and the neatness means politeness in relation to oneself. These words are highly adequate for multi-functional FORSAGE workbenches, bogeys and boxes! Because they do not just provide users with work surfaces and storage places but, in addition, allow for optimal sorting of large volumes of stuff by shelves and boxes, save space at the expense of roll-out shelves, make it possible to find the stored stuff quickly due to efficiency of FORSAGE designs.

18.1. ВЕРСТАКИ СЛЕСАРНЫЕ, ТЕЛЕЖКИ
ИНСТРУМЕНТАЛЬНЫЕ, ЛОЖЕМЕНТЫ С
ИНСТРУМЕНТОМ

18.2. ЛЕЖАКИ, СТУЛЬЯ АВТОСЛЕСАРЯ, СУМКИ,
ЯЩИКИ ИНСТРУМЕНТАЛЬНЫЕ

18.3. ОДЕЖДА, ОЧКИ



RU КОЗЛЫ ПОРТАТИВНЫЕ СКЛАДНЫЕ С ЗАЖИМОМ
 EN PORTABLE FOLDABLE GOATS WITH CLIP
 PL KOZŁY PRZENOSNE SKŁADANE Z UCHWYTEM

NEW



Артикул Item	Код №	Захват Capture, mm	Ширина губок Jaw width, mm	KG	Box	Tray
F-625955	26918	440	180	17	—	1/1

RU ВЕРСТАК СЛЕСАРНЫЙ
 EN WORKBENCH
 PL STÓŁ WARSZTATOWY

DE WERKBANK
 FR TABLE D'ATELIER
 ES BANCO DE TRABAJO

Общий размер / Overall size 790x1440x1500 mm
 4-х полочный ящик / 400x470x690 mm
 Шкаф перфорированный / Perforation cabinet 190x600x1500 mm



МЕТАЛЛИЧЕСКИЙ С ЗАЩИТНОЙ НАКЛАДКОЙ

Артикул Item	Код №	KG	Box	Tray
F-50254	16251	—	—	—

RU ВЕРСТАК СЛЕСАРНЫЙ ПЕРЕДВИЖНОЙ
 EN ELECTRIC WINCH
 PL STÓŁ WARSZTATOWY

DE WERKBANK
 FR TABLE D'ATELIER
 ES BANCO DE TRABAJO

Общий размер / Overall size 485x1480x2130 mm
 Перфорация / Perforation 530x2130x690 mm
 Деревянная столешница / Wooden Table top 40x485x2130 mm



Артикул Item	Код №	KG	Box	Tray
F-01Y0109	14932	—	—	—

RU ТЕЛЕЖКА ИНСТРУМЕНТАЛЬНАЯ
 EN SERVICE TOOL CABINET WITH TOOLS
 PL SZAFKA SERWISOWA Z NARZĘDZIAMI

DE SERVICESCHRANK MIT WERKZEUGEN
 FR SERVANTE D'ATELIER - SET D'OUTILS
 ES ARMARIO PARA HERRAMIENTAS DE SERVICIO



Артикул Item	Код №	Общий размер Overall size, mm	Полки / Shelves, 3 pcs, mm	KG	Box	Tray
F-1141343	17742	750x700x345	700x345x55	—	—	—

3 ПОЛКИ / SHELVES 3 PCS

RU ТЕЛЕЖКА ИНСТРУМЕНТАЛЬНАЯ
 EN SERVICE TOOL CABINET WITH TOOLS
 PL SZAFKA SERWISOWA Z NARZĘDZIAMI

DE SERVICESCHRANK MIT WERKZEUGEN
 FR SERVANTE D'ATELIER - SET D'OUTILS
 ES ARMARIO PARA HERRAMIENTAS DE SERVICIO



1 ВЫДВИЖНАЯ ПОЛКА

Артикул Item	Код №	Общий размер Overall size, mm	Полки / Shelves, 3 pcs, mm	Полки / Shelves, 1 pcs, mm	KG	Box	Tray
F-1141353	17743	760x700x350	700x350x60	610x295x65	—	—	—

RU ТЕЛЕЖКА ИНСТРУМЕНТАЛЬНАЯ
 EN SERVICE TOOL CABINET WITH TOOLS
 PL SZAFKA SERWISOWA Z NARZĘDZIAMI

DE SERVICESCHRANK MIT WERKZEUGEN
 FR SERVANTE D'ATELIER - SET D'OUTILS
 ES ARMARIO PARA HERRAMIENTAS DE SERVICIO



ПЕРФОРАЦИИ / PERFORATION

Артикул Item	Код №	Общий размер Overall size, mm	Полки / Shelves, 3 pcs, mm	KG	Box	Tray
F-1141313	17740	800x700x350	700x350x50	—	—	—

RU ТЕЛЕЖКА ИНСТРУМЕНТАЛЬНАЯ
 EN SERVICE TOOL CABINET WITH TOOLS
 PL SZAFKA SERWISOWA Z NARZĘDZIAMI

DE SERVICESCHRANK MIT WERKZEUGEN
 FR SERVANTE D'ATELIER - SET D'OUTILS
 ES ARMARIO PARA HERRAMIENTAS DE SERVICIO



2 ПОЛКИ / SHELVES 2 PCS
 РАЗДВИЖНОЙ СТОЛ И ЯЩИК / MAGNETIC PADS
 +2 БОКОВЫЕ ПЕРФОРАЦИИ / PERFORATION

Артикул Item	Код №	Общий размер Overall size, mm	Ящик / Box, mm	Полки / Shelves, 2 pcs, mm	KG	Box	Tray
F-1141364	17744	840x700x370	700x370x150	560x320x50	—	—	—

RU ТЕЛЕЖКА ИНСТРУМЕНТАЛЬНАЯ
 EN SERVICE TOOL CABINET WITH TOOLS
 PL SZAFKA SERWISOWA Z NARZĘDZIAMI

DE SERVICESCHRANK MIT WERKZEUGEN
 FR SERVANTE D'ATELIER - SET D'OUTILS
 ES ARMARIO PARA HERRAMIENTAS DE SERVICIO



ОДНА ПОЛКА / SHELF 1 PCS
 ДВУХСТВОРЧАТЫЙ ШКАФ / DOUBLE-WINGED CABINET

Артикул Item	Код №	Общий размер Overall size, mm	Полка / Shelf, mm	Шкаф / Wardrobe, mm	KG	Box	Tray
F-1141521	17746	800x630x370	530x380x85	630x580x370	—	—	—

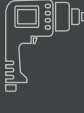
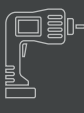
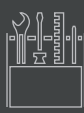

RU) ТЕЛЕЖКА ИНСТРУМЕНТАЛЬНАЯ
 EN) SERVICE TOOL CABINET WITH TOOLS
 PL) SZAFKA SERWISOWA Z NARZĘDZIAMI

DE) SERVICESCHRANK MIT WERKZEUGEN
 FR) SERVANTE D'ATELIER - SET D'OUTILS
 ES) ARMARIO PARA HERRAMIENTAS DE SERVICIO



ДВУХСТВОРЧАТЫЙ ШКАФ / DOUBLE-WINGED CABINET

Артикул Item	Код №	Общий размер Overall size, mm	Стол / Table, mm	Шкаф / Wardrobe, mm	KG	Box	Tray
F-1141533	17747	830x660x380	660x380	720x660x380	—	—	—

RU) ТЕЛЕЖКА ИНСТРУМЕНТАЛЬНАЯ
 EN) SERVICE TOOL CABINET WITH TOOLS
 PL) SZAFKA SERWISOWA Z NARZĘDZIAMI

DE) SERVICESCHRANK MIT WERKZEUGEN
 FR) SERVANTE D'ATELIER - SET D'OUTILS
 ES) ARMARIO PARA HERRAMIENTAS DE SERVICIO



2 ДВУХСТВОРЧАТЫХ ШКАФА / DOUBLE-LEAF CABINET
 ПЕРФОРАЦИИ / PERFORATION

Артикул Item	Код №	Общий размер Overall size, mm	Полка / Shelf, mm	Шкафы / Wardrobe, mm	KG	Box	Tray
F-1141416	17745	1530x660x450	670x650x420 650x420x420	560x400x60 560x400x100	—	—	—

RU) ТЕЛЕЖКА ИНСТРУМЕНТАЛЬНАЯ
 EN) SERVICE TOOL CABINET WITH TOOLS
 PL) SZAFKA SERWISOWA Z NARZĘDZIAMI

DE) SERVICESCHRANK MIT WERKZEUGEN
 FR) SERVANTE D'ATELIER - SET D'OUTILS
 ES) ARMARIO PARA HERRAMIENTAS DE SERVICIO



ПОЛКИ 5 ШТ. / SHELVES 5 PCS
 НАВЕСНАЯ ПЕРФОРАЦИЯ /
 БОКОВОЙ СЕКЦИИ /
 +10 КРЮЧКОВ / HOOKS 10 PCS

Артикул Item	Код №	Общий размер Overall size, mm	Полка, мм Shelves, 5 pcs	Секция, мм	KG	Box	Tray
F-1141155	17739	960x800x470	565x410x105	800x480x105	—	—	—

RU) ТЕЛЕЖКА ИНСТРУМЕНТАЛЬНАЯ
 EN) SERVICE TOOL CABINET WITH TOOLS
 PL) SZAFKA SERWISOWA Z NARZĘDZIAMI

DE) SERVICESCHRANK MIT WERKZEUGEN
 FR) SERVANTE D'ATELIER - SET D'OUTILS
 ES) ARMARIO PARA HERRAMIENTAS DE SERVICIO



6 ПОЛОК SHELVES 6PCS
 2 БОКОВЫЕ ПЕРФОРАЦИИ /
 ПЛАСТИКОВАЯ ЗАЩИТА КОРПУСА /
 УСИЛЕННАЯ РАБОЧАЯ ПОВЕРХНОСТЬ (МЕТАЛЛИЧЕСКАЯ НАКЛАДКА)

Артикул Item	Код №	Общий размер Overall size, mm	Полка, мм Shelves, 4 pcs	Полка, мм Shelves, 2 pcs	KG	Box	Tray
F-1141116	15616	460x770x900	65x400x530	140x400x530	—	—	—
F-1141116B	15614	460x770x900	65x400x530	140x400x530	—	—	—
F-1141116R	15615	460x770x900	65x400x530	140x400x530	—	—	—

RU) ТЕЛЕЖКА ИНСТРУМЕНТАЛЬНАЯ
 EN) SERVICE TOOL CABINET WITH TOOLS
 PL) SZAFKA SERWISOWA Z NARZĘDZIAMI

DE) SERVICESCHRANK MIT WERKZEUGEN
 FR) SERVANTE D'ATELIER - SET D'OUTILS
 ES) ARMARIO PARA HERRAMIENTAS DE SERVICIO



7-МИ ПОЛОЧНАЯ
 2 БОКОВЫЕ ПЕРФОРАЦИИ /
 ПЛАСТИКОВАЯ ЗАЩИТА КОРПУСА /

Артикул Item	Код №	Общий размер Overall size, mm	Полка, мм Shelves, 5 pcs	Полка, мм Shelves, 2 pcs	KG	Box	Tray
F-1141117	15622	460x770x980	65x400x530	140x400x530	—	—	—
F-1141117B	15620	460x770x980	65x400x530	140x400x530	—	—	—
F-1141117R	15621	460x770x980	65x400x530	140x400x530	—	—	—

RU) ТЕЛЕЖКА ИНСТРУМЕНТАЛЬНАЯ
 EN) SERVICE TOOL CABINET WITH TOOLS
 PL) SZAFKA SERWISOWA Z NARZĘDZIAMI

DE) SERVICESCHRANK MIT WERKZEUGEN
 FR) SERVANTE D'ATELIER - SET D'OUTILS
 ES) ARMARIO PARA HERRAMIENTAS DE SERVICIO



7-МИ ПОЛОЧНАЯ
 С ДОПОЛНИТЕЛЬНОЙ БОКОВОЙ СЕКЦИЕЙ

Артикул Item	Код №	Общий размер Overall size, mm	Полка, мм Shelves, 5 pcs	Полка, мм Shelves, 2 pcs	KG	Box	Tray
F-1141127	15619	600x840x980	65x400x530	140x400x530	—	—	—
F-1141127B	15617	600x840x980	65x400x530	140x400x530	—	—	—
F-1141127R	15618	600x840x980	65x400x530	140x400x530	—	—	—

RU) ТЕЛЕЖКА ИНСТРУМЕНТАЛЬНАЯ
 EN) SERVICE TOOL CABINET WITH TOOLS
 PL) SZAFKA SERWISOWA Z NARZĘDZIAMI

DE) SERVICESCHRANK MIT WERKZEUGEN
 FR) SERVANTE D'ATELIER - SET D'OUTILS
 ES) ARMARIO PARA HERRAMIENTAS DE SERVICIO



7 ПОЛОК / SHELVES 7 PCS
 ВЫДВИЖНАЯ ПЕРФОРИРОВАННАЯ СЕКЦИЯ / PERFORATED DRAWER

Артикул Item	Код №	Общий размер Overall size, mm	Полка, мм Shelves, 5 pcs	Полка, мм Shelves, 2 pcs	Секция, мм	KG	Box	Tray
F-1141147	17738	970x800x460	510x400x60	510x400x130	620x410x130	—	—	—

RU) ТЕЛЕЖКА ИНСТРУМЕНТАЛЬНАЯ С НАБОРОМ ИНСТРУМЕНТОВ
 EN) SERVICE TOOL CABINET WITH TOOLS
 PL) SZAFKA SERWISOWA Z NARZĘDZIAMI

DE) SERVICESCHRANK MIT WERKZEUGEN
 FR) SERVANTE D'ATELIER - SET D'OUTILS
 ES) ARMARIO PARA HERRAMIENTAS DE SERVICIO

NEW

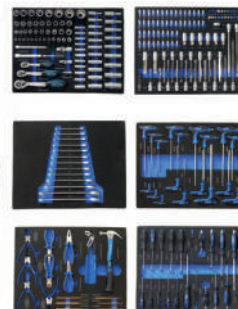

248 PCS

CR-V
 С ПЛАСТИКОВОЙ ЗАЩИТОЙ КОРПУСА + 2 БОКОВЫЕ ПЕРФОРАЦИИ

Артикул Item	Код №	Общий размер Overall size, mm	Полка, мм Shelves, 5 pcs	Полка, мм Shelves, 2 pcs	KG	Box	Tray
F-1141217AB	25975	460x770x980	65x400x530	140x400x530	76,5	—	1/1

RU СТЕНД ДЕМОНСТРАЦИОННЫЙ
 EN DOUBLE PROJECT CENTER BACKWALL
 PL TABLICA NARZĘDZIOWA

DE WERKZEUGWAND
 FR MUR D'OUTIL
 ES PANEL DE HERRAMIENTAS

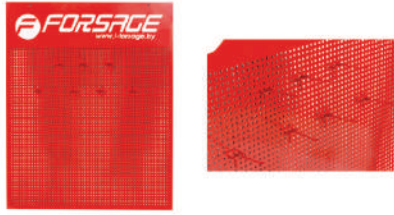

+ 30 КРЮЧКОВ / HOOKS 10 PCS

Артикул Item	Код №	Размер/ Size, mm	KG	mm	mm
TU99901	121	725x900x14	6	695	—

RU НАБОР ГОЛОВОК
 EN SOCKET SET
 PL KOMPLET NASADEK

DE SECHSKANT-STECKSCHLUSSEL-SATZ
 FR SET DE DOUILLES LONGUES
 ES JUEGO DE HERRAMIENTAS



1/2"
21 PCS

Артикул Item	Код №	KG	mm	mm
T4212	8341	16	89	—

RU НАБОР ГОЛОВОК ГЛУБОКИХ
 EN SOCKET SET
 PL KOMPLET NASADEK DŁUGICH

DE SECHSKANT-STECKSCHLUSSEL-SATZ
 FR SET DE DOUILLES LONGUES
 ES JUEGO DE HERRAMIENTAS



1/2"
14 PCS

Артикул Item	Код №	KG	mm	mm
T4143	5174	2,9	50	1/6

RU НАБОР ГОЛОВОК УДАРНЫХ
 EN SOCKET SET
 PL KOMPLET NASADEK DŁUGICH

DE SECHSKANT-STECKSCHLUSSEL-SATZ
 FR SET DE DOUILLES LONGUES
 ES JUEGO DE HERRAMIENTAS



1/2"
19 PCS

Артикул Item	Код №	KG	mm	mm
T4193	8395	2,6	345	1/5

RU НАБОР ГОЛОВОК ТОРЦЕВЫХ Е-ПРОФИЛЬ И ГОЛОВОК БИТ
 EN TORX SOCKET SET
 PL KLUCZE NASADOWE TORX

DE TORX-STECKSCHLUSSELSATZ
 FR CLES À TUBE
 ES LLAVES DE VASO



1/2"
32 PCS

Артикул Item	Код №	KG	mm	mm
T4322	4485	3,3	97	1/6

RU НАБОР ИНСТРУМЕНТОВ
 EN TOOL SET
 PL DO BITOW I NASADEK

DE MIT AUSSENVIERTKANTANTRIEB
 FR COFFRET D'OUTILLAGE
 ES JUEGO DE HERRAMIENTAS



1/2"
6 PCS

Артикул Item	Код №	KG	mm	mm
T40612	5188	2,6	208	1/8

RU НАБОР ИНСТРУМЕНТОВ
 EN TOOL SET
 PL DO BITOW I NASADEK

DE MIT AUSSENVIERTKANTANTRIEB
 FR COFFRET D'OUTILLAGE
 ES JUEGO DE HERRAMIENTAS



3/8"
24 PCS

Артикул Item	Код №	KG	mm	mm
T3251-5	5191	2	81	—

RU НАБОР ИНСТРУМЕНТОВ
 EN TOOL SET
 PL DO BITOW I NASADEK

DE MIT AUSSENVIERTKANTANTRIEB
 FR COFFRET D'OUTILLAGE
 ES JUEGO DE HERRAMIENTAS



1/4"
74 PCS

Артикул Item	Код №	KG	mm	mm
T2742-15	8405	1,8	98	1/8

RU НАБОР КЛЮЧЕЙ КОМБИНИРОВАННЫХ
 EN COMBINATION SPANNER SET
 PL KOMPLET KLUCZY PŁASKO-OCZKOWYCH

DE MAULRINGSCHLUSSELSATZ
 FR SET DE CLES MIXTES
 ES JUEGO DE COMBINADAS CON LLAVE DE ESTRELLA



16 PCS

Артикул Item	Код №	KG	mm	mm
T5161	8238	1,59	285	—

RU НАБОР КЛЮЧЕЙ НАКИДНЫХ, ОТОГНУТЫХ НА 75°
 EN BI-HEXAGONAL RING SPANNER SET
 PL KOMPLET KLUCZY OCZKOWYCH ODGIĘTYC

DE DOPPELRINGSCHLUSSELSATZ
 FR SET DE CLES CONTRE-COUDÉES
 ES JUEGO DE LLAVES DE ESTRELLA ACODADAS



8 PCS

Артикул Item	Код №	KG	mm	mm
T5081	5187	1,7	—	—

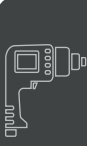
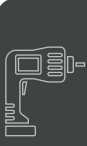

RU НАБОР КЛЮЧЕЙ НАКИДНЫХ, ОТОГНУТЫХ НА 75°
 EN BI-HEXAGONAL RING SPANNER SET
 PL KOMPLET KLUCZY OCZKOWYCH ODGIĘTYCH

DE DOPPELRINGSCHLUSSELSATZ
 FR SET DE CLES CONTRE-COUEDES
 ES JUEGO DE LLAVES DE ESTRELLA ACODADAS

4 PCS



Артикул
Item
T5044

Код №
8232

KG 7,4
CUBES 21

RU НАБОР ОТВЕРТКОВ
 EN SCREWDRIVER SET
 PL KOMPLET WKRETAKOW

DE SCHRAUBENDREHERSATZ
 FR SET DE TOURNEVIS
 ES JUEGO DE DESTORNILLADORES

6 PCS



Артикул
Item
2068

Код №
8683

KG 0,85
CUBES 1 | 10

RU НАБОР ОТВЕРТКОВ
 EN SCREWDRIVER SET
 PL KOMPLET WKRETAKOW

DE SCHRAUBENDREHERSATZ
 FR SET DE TOURNEVIS
 ES JUEGO DE DESTORNILLADORES

7 PCS

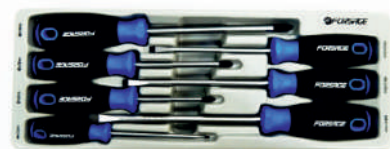

Артикул
Item
20713

Код №
8754

KG 1,1
CUBES 45 | 20

RU НАБОР ОТВЕРТКОВ
 EN SCREWDRIVER SET
 PL KOMPLET WKRETAKOW

DE SCHRAUBENDREHERSATZ
 FR SET DE TOURNEVIS
 ES JUEGO DE DESTORNILLADORES

8 PCS



Артикул
Item
2084

Код №
8646

KG 0,85
CUBES 259 | 10

RU НАБОР ОТВЕРТКОВ
 EN SCREWDRIVER SET
 PL KOMPLET WKRETAKOW

DE SCHRAUBENDREHERSATZ
 FR SET DE TOURNEVIS
 ES JUEGO DE DESTORNILLADORES

8 PCS

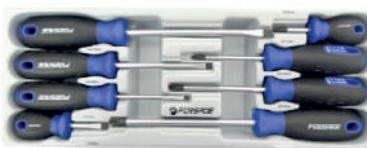

Артикул
Item
T2084B

Код №
5523

KG 0,82
CUBES 127

RU НАБОР ОТВЕРТКОВ
 EN SCREWDRIVER SET
 PL KOMPLET WKRETAKOW

DE SCHRAUBENDREHERSATZ
 FR SET DE TOURNEVIS
 ES JUEGO DE DESTORNILLADORES

RU НАБОР ОТВЕРТКОВ
 EN SCREWDRIVER SET
 PL KOMPLET WKRETAKOW

DE SCHRAUBENDREHERSATZ
 FR SET DE TOURNEVIS
 ES JUEGO DE DESTORNILLADORES

8 PCS



Артикул
Item
2142

Код №
5518

KG 1,3
CUBES 37 | 1/5

RU НАБОР ОТВЕРТКОВ СИЛОВЫХ
 EN SCREWDRIVER SET
 PL KOMPLET WKRETAKOW

DE SCHRAUBENDREHERSATZ
 FR SET DE TOURNEVIS
 ES JUEGO DE DESTORNILLADORES

6 PCS



Артикул
Item
2069

Код №
3695

KG 1,4
CUBES 1 | 12

RU НАБОР ОТВЕРТКОВ СИЛОВЫХ
 EN SCREWDRIVER SET
 PL KOMPLET WKRETAKOW

DE SCHRAUBENDREHERSATZ
 FR SET DE TOURNEVIS
 ES JUEGO DE DESTORNILLADORES

7 PCS



Артикул
Item
20714

Код №
5521

KG 1,5
CUBES 1 | 10

RU НАБОР ОТВЕРТКОВ СИЛОВЫХ
 EN SCREWDRIVER SET
 PL KOMPLET WKRETAKOW

DE SCHRAUBENDREHERSATZ
 FR SET DE TOURNEVIS
 ES JUEGO DE DESTORNILLADORES

10 PCS



Артикул
Item
2108

Код №
8645

KG 2,8
CUBES 58 | 1/5

RU НАБОР ОТВЕРТКОВ ДИЭЛЕКТРИЧЕСКИХ
 EN SCREWDRIVER SET
 PL KOMPLET WKRETAKOW

DE SCHRAUBENDREHERSATZ
 FR SET DE TOURNEVIS
 ES JUEGO DE DESTORNILLADORES

8 PCS



Артикул
Item
20814

Код №
8452

KG 0,67
CUBES 1 | 10

RU НАБОР ОТВЕРТКОВ
 EN SCREWDRIVER SET
 PL KOMPLET WKRETAKOW

DE SCHRAUBENDREHERSATZ
 FR SET DE TOURNEVIS
 ES JUEGO DE DESTORNILLADORES

RU СУМКА ДЛЯ ИНСТРУМЕНТОВ ПОЯСНАЯ
 EN UNIVERSAL CORDLESS DRILL HOLDER
 PL KIESZEN NA WIERTARKĘ AKUMULATOROWĄ

DE GURTELTASCHE FÜR AKKUSCHRAUBER
 FR POCHETTE À PERCEUSE SANS FIL
 ES BOLSA PORTA TALADRADORA DE ACUMULADOR



КОБУРА/"HOLSTER"

Артикул Item	Код №	KG	cm	mm
F-02R064	4384	0,25	492	1/100

RU СУМКА ДЛЯ ИНСТРУМЕНТОВ ПОЯСНАЯ
 EN UNIVERSAL CORDLESS DRILL HOLDER
 PL KIESZEN NA WIERTARKĘ AKUMULATOROWĄ

DE GURTELTASCHE FÜR AKKUSCHRAUBER
 FR POCHETTE À PERCEUSE SANS FIL
 ES BOLSA PORTA TALADRADORA DE ACUMULADOR

Карман / Pocket 2 шт / pcs
 Ячейки для бит / Bit sections 2 шт / pcs



Артикул Item	Код №	KG	cm	mm
F-02R063	4383	0,372	490	1/62

RU СУМКА ДЛЯ ИНСТРУМЕНТОВ ПОЯСНАЯ
 EN UNIVERSAL CORDLESS DRILL HOLDER
 PL KIESZEN NA WIERTARKĘ AKUMULATOROWĄ

DE GURTELTASCHE FÜR AKKUSCHRAUBER
 FR POCHETTE À PERCEUSE SANS FIL
 ES BOLSA PORTA TALADRADORA DE ACUMULADOR



Артикул Item	Код №	KG	cm	mm
F-02R066	4415	0,23	495	1/100

RU СУМКА ДЛЯ ИНСТРУМЕНТОВ ПОЯСНАЯ
 EN UNIVERSAL CORDLESS DRILL HOLDER
 PL KIESZEN NA WIERTARKĘ AKUMULATOROWĄ

DE GURTELTASCHE FÜR AKKUSCHRAUBER
 FR POCHETTE À PERCEUSE SANS FIL
 ES BOLSA PORTA TALADRADORA DE ACUMULADOR



Артикул Item	Код №	KG	cm	mm
F-02R065	4386	0,245	494	1/72

RU СУМКА ДЛЯ ИНСТРУМЕНТОВ ПОЯСНАЯ
 EN UNIVERSAL CORDLESS DRILL HOLDER
 PL KIESZEN NA WIERTARKĘ AKUMULATOROWĄ

DE GURTELTASCHE FÜR AKKUSCHRAUBER
 FR POCHETTE À PERCEUSE SANS FIL
 ES BOLSA PORTA TALADRADORA DE ACUMULADOR

Карман / Pocket 2 pcs
 Металлические держатели / Steel holders +



Артикул Item	Код №	KG	cm	mm
F-02R062	4334	0,45	488	1/50

RU ПОЯС МОНТАЖНЫЙ
 EN HEAVY DUTY NAIL & TOOL POUCH
 PL PASZ KIESZENIAMI NA GWOZDZIE I NARZĘDZIA

DE WERKZEUGGURTEL MIT NAGEL- UND SCHRAUBENTASCHEN
 FR CEINTURE PORTE-OUTILS CLOUS
 ES CINTURON PORTA HERRAMIENTAS Y ACCESORIOS VARIOS

Три и два кармана+металлический держатель/
 2 and 3 pocket + Steel holders



С ДВУМЯ СУМКАМИ ДЛЯ ИНСТРУМЕНТОВ / WITH TWO TOOL BAGS

Артикул Item	Код №	KG	cm	mm
F-02R067	4417	1	192	1/20

RU СУМКА ДЛЯ ИНСТРУМЕНТОВ ЗАКРЫТОГО ТИПА
 EN TOOL BAG
 PL TORBA NA NARZĘDZIA

DE WERKZEUGTASCHE
 FR SAC À OUTILS
 ES BOLSO DE HERRAMIENTAS

Общие размеры / Overall size 500x250x320 mm
 Карманы / Pocket 16 шт / 16 pcs
 Матерчатая ручка +
 Ремень "через плечо" +



Артикул Item	Код №	KG	cm	mm
F-7433	18003	—	—	—

RU СУМКА ДЛЯ ИНСТРУМЕНТОВ ОТКРЫТОГО ТИПА
 EN TOOL BAG
 PL TORBA NA NARZĘDZIA

DE WERKZEUGTASCHE
 FR SAC À OUTILS
 ES BOLSO DE HERRAMIENTAS

Общие размеры / Overall size 500x250x320 mm
 Карманы / Pocket 31 шт / 31 pcs
 Каркас из легких металлов / +
 Ручка с поролоновой накладкой / +
 Ремень "через плечо" / +



Артикул Item	Код №	KG	cm	mm
F-7435	18001	—	—	—

RU СУМКА-РИОКЗАК УНИВЕРСАЛЬНАЯ
 EN TOOL BAG
 PL TORBA NA NARZĘDZIA

DE WERKZEUGTASCHE
 FR SAC À OUTILS
 ES BOLSO DE HERRAMIENTAS

NEW

Жесткий каркас
 Утолщенные стенки для защиты ноутбука
 Выход для кабеля
 9 карманов
 Алюминиевая фурнитура
 Водоотталкивающий текстиль



Артикул Item	Код №	KG	cm	mm
F-CX010B	19475	1,13	—	1/8

RU ЯЩИК ИНСТРУМЕНТАЛЬНЫЙ СКЛАДНОЙ
 EN CANTILEVER TOOL BOX
 PL SKRZYŃKA NARZĘDZIOWA

DE WERKZEUGKOFFER
 FR BOÎTE À OUTILS
 ES CAJA DE HERRAMIENTAS

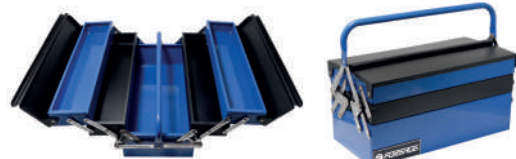

5 ОТДЕЛЕНИЙ / 5 SECTIONS

Артикул Item	Код №	Габариты/ Dimensions, mm	Размер полок/ Size shelves, mm	KG	cm	mm
F-1141711	16961	415x235x200	4 полки - 410x95x45 1 полка - 410x200x100	2,4	—	—

RU) ЯЩИК ИНСТРУМЕНТАЛЬНЫЙ СКЛАДНОЙ
 EN) CANTILEVER TOOL BOX
 PL) SKRZYŃKA NARZĘDZIOWA

DE) WERKZEUGKOFFER
 FR) BOÎTE À OUTILS
 ES) CAJA DE HERRAMIENTAS

Мягкая противоскользящая накладка на ручке/
 Soft anti-slip handle cover



5 ОТДЕЛЕНИЙ / 5 SECTIONS

Артикул Item	Код №	Габариты/ Dimensions, mm	Размер полок/ Size shelves, mm	KG	U	H
F-1141713	16962	415x235x200	4 полки - 410x95x45 1 полка - 410x200x100	2,6	—	—

RU) ЯЩИК ИНСТРУМЕНТАЛЬНЫЙ ПЕРЕДВИЖНОЙ
 EN) TOOL BOX
 PL) SKRZYŃKA NARZĘDZIOWA

DE) WERKZEUGKOFFER
 FR) BOÎTE À OUTILS
 ES) CAJA DE HERRAMIENTAS



3 В 1 "ДОРОЖНЫЙ КЕЙС" / 3 in 1 CASE

Артикул Item	Код №	Размер модулей Size modules, mm	Полки, мм Shelves, mm	KG	U	H
F-TRJF-B305ABD	15461	520x320x720 420x220x150 410x210x280	390x215x60	—	—	—

RU) СТУЛ АВТОСЛЕСАРЯ
 EN) FOLDING CHAIR
 PL) KRZESŁO SKŁADANE

DE) WERKZEUGKOFFER
 FR) BOÎTE À OUTILS
 ES) CAJA DE HERRAMIENTAS

RU) СТУЛ АВТОСЛЕСАРЯ СКЛАДНОЙ
 EN) FOLDING CHAIR
 PL) KRZESŁO SKŁADANE



Артикул Item	Код №	KG	U	H
F-2008-2	1835	4,12	43	1/1

RU) СТУЛ-ТЕЛЕЖКА АВТОСЛЕСАРЯ
 EN) CHAIR-TROLLEY
 PL) KRZESŁO SKŁADANE



2 ПОЛКИ ВЫДВИЖНЫЕ НА "САЛАЗКАХ" С ПОДШИПНИКАМИ
 2 ПОЛКИ НАВЕСНЫЕ
 ПЕРФОРАЦИЯ / PERFORATION

Артикул Item	Код №	Полки выдвижные Drawer, 2 pcs	Полки навесные Shelves hinged, 2 pcs	KG	U	H
F-01Z0467	102	250x170x100 mm	290x55 мм-310x115 mm	12	371	1/1

RU) ТЕЛЕЖКА-ПОДКОЛПЕННИК АВТОСЛЕСАРЯ
 EN) KNEEBOARD TROLLEY
 PL) KRZESŁO SKŁADANE



Артикул Item	Код №	Max нагрузка load, kg	KG	U	H
F-04Z0012	120	—	—	—	—

RU) ЛЕЖАК АВТОСЛЕСАРЯ ПЛАСТИКОВЫЙ ПОДКАТНОЙ
 EN) WORKSHOP CREEPER
 PL) LEZANKA WARSZATOWA

DE) WERKZEUGKOFFER
 FR) BOÎTE À OUTILS
 ES) CAJA DE HERRAMIENTAS

NEW



ВРАЩАЮЩИЙСЯ РЕГУЛИРУЕМЫЙ НА КОЛЕСАХ

Артикул Item	Код №	h min, mm	h max, mm	Ø, mm	KG	U	H
F-TR6201	16958	410	530	365	5,5	—	1/1

RU) СТУЛ АВТОСЛЕСАРЯ
 EN) FOLDING CHAIR
 PL) KRZESŁO SKŁADANE

DE) WERKZEUGKOFFER
 FR) BOÎTE À OUTILS
 ES) CAJA DE HERRAMIENTAS

NEW



С ИНСТРУМЕНТАЛЬНОЙ ПОЛКОЙ НА КОЛЕСАХ

Артикул Item	Код №	Размер/ Size, mm	KG	U	H
F-TR6301	16959	220x375	5,5	—	1/1

RU) СТУЛ АВТОСЛЕСАРЯ СКЛАДНОЙ
 EN) FOLDING CHAIR
 PL) KRZESŁO SKŁADANE



6 КОЛЕС
 С ФОНАРЕМ НА ГИБКОМ УДЛИНИТЕЛЕ / FLEXIBLE EXTENDING FLASHLIGHT

Артикул Item	Код №	Размер/ Size, mm	KG	U	H
TRH6802-1	3542	1050x490x95	6,5	—	1/1



RU) ЛЕЖАК АВТОСЛЕСАРЯ ПОДКАТНОЙ
EN) WORKSHOP CREEPER
PL) LEZANKA WARSZTATOWA

DE) WERKZEUGKOFFER
FR) BOITE A OUTILS
ES) CAJA DE HERRAMIENTAS

NEW



6 КОЛЕС

Артикул Item	Код №	Размер/ Size, mm	KG	—	1/1
F-TR6451	16954	425x920	7,2	—	1/1

RU) ЛЕЖАК АВТОСЛЕСАРЯ ПОДКАТНОЙ
EN) WORKSHOP CREEPER
PL) LEZANKA WARSZTATOWA

DE) WERKZEUGKOFFER
FR) BOITE A OUTILS
ES) CAJA DE HERRAMIENTAS

NEW



6 КОЛЕС

Артикул Item	Код №	Размер/ Size, mm	KG	—	1/1
F-TR6503	16957	420x1020	8,4	—	1/1

RU) ЛЕЖАК АВТОСЛЕСАРЯ ПОДКАТНОЙ
EN) WORKSHOP CREEPER
PL) LEZANKA WARSZTATOWA

DE) WERKZEUGKOFFER
FR) BOITE A OUTILS
ES) CAJA DE HERRAMIENTAS

NEW



6 КОЛЕС

Артикул Item	Код №	Размер/ Size, mm	KG	—	1/1
F-TR6452	16955	425x125	8,5	—	1/1

RU) ЛЕЖАК-ТРАНСФОРМЕР ПОДКАТНОЙ
EN) WORKSHOP CREEPER
PL) LEZANKA WARSZTATOWA

DE) WERKZEUGKOFFER
FR) BOITE A OUTILS
ES) CAJA DE HERRAMIENTAS

NEW



6 КОЛЕС

Артикул Item	Код №	Размер/ Size, mm	KG	—	1/1
F-11412	26421	425x125	6	—	1/1

(RU) ОЧКИ ДЛЯ ЧТЕНИЯ КОМПАКТНЫЕ
(EN) COMPACT READING GLASSES
(PL) KOMPAKTOWE OKULARY DO CZYTANIA

NEW



МЕТАЛЛИЧЕСКАЯ ОПРАВА

Артикул Item	Код №	Линза Lens	KG	Box	Tray
F-4804-1.0	26250	+1.00	—	—	1/200
F-4804-1.5	26251	+1.50	—	—	1/200
F-4804-2.0	26252	+2.00	—	—	1/200
F-4804-2.5	26253	+2.50	—	—	1/200

(RU) ОЧКИ ДЛЯ ЧТЕНИЯ
(EN) READING GLASSES
(PL) OKULARY DO CZYTANIA

NEW



МЕТАЛЛИЧЕСКАЯ ОПРАВА

Артикул Item	Код №	Линза Lens	KG	Box	Tray
F-4798-1.0	26243	+1.00	—	—	1/200
F-4798-1.5	26244	+1.50	—	—	1/200
F-4798-2.0	26245	+2.00	—	—	1/200
F-4798-2.5	26246	+2.50	—	—	1/200
F-4798-3.0	26247	+3.00	—	—	1/200
F-4798-3.5	26248	+3.50	—	—	1/200
F-4798-4.0	26249	+4.00	—	—	1/200

(RU) КУРТКА-БАЙКА С ЭЛЕКТРОПОДОГРЕВОМ ВОДООТТАЛКИВАЮЩАЯ
(EN) JACKET WITH ELECTRICAL HEATING WATER-RESISTANT
(PL) ELEKTRYCZNA OGRZEWANA WODOOCHRONNA KURTKA OWIĄCA

3 РЕЖИМА НАГРЕВА /
АКБ НЕ КОМПЛЕКТУЕТСЯ /
НАПРЯЖЕНИЕ /VOLTAGE
ТОК / CURRENT

ОТ 10000 МАА
5V
2A



Артикул Item	Код №	Размер/ Size, mm	KG	Box	Tray
TNF-13(S)	16470	44-46	—	—	—
TNF-13(M)	16471	46-48	—	—	—
TNF-13(L)	16472	48-50	—	—	—
TNF-13(XL)	16473	50-52	—	—	—

(RU) КУРТКА-БОЛОНЬЕВАЯ С ЭЛЕКТРОПОДОГРЕВОМ ВОДООТТАЛКИВАЮЩАЯ
(EN) JACKET WITH ELECTRICAL HEATING WATER-RESISTANT
(PL) ELEKTRYCZNA OGRZEWANA WODOOCHRONNA KURTKA OWIĄCA

3 РЕЖИМА НАГРЕВА /
АКБ НЕ КОМПЛЕКТУЕТСЯ /
НАПРЯЖЕНИЕ /VOLTAGE
ТОК / CURRENT

ОТ 10000 МАА
5V
2A



Артикул Item	Код №	Размер/ Size, mm	KG	Box	Tray
TNF-14(S)	16474	44-46	—	—	—
TNF-14(M)	16475	46-48	—	—	—
TNF-14(L)	16476	48-50	—	—	—
TNF-14(LX)	16477	50-52	—	—	—

(RU) БРЮКИ С ЭЛЕКТРОПОДОГРЕВОМ ВОДООТТАЛКИВАЮЩИЕ
(EN) WATER-ELECTRIC HEATING PANTS WATERPROOF
(PL) SPODNIE OGRZEWAJĄCE WODNO-ELEKTRYCZNE WODOODPORNE

3 РЕЖИМА НАГРЕВА /
АКБ НЕ КОМПЛЕКТУЕТСЯ /
НАПРЯЖЕНИЕ /VOLTAGE
ТОК / CURRENT

ОТ 10000 МАА
5V
2A



Артикул Item	Код №	Размер/ Size, mm	KG	Box	Tray
TNF-19(L)	16485	44-46	—	—	—
TNF-19(M)	16484	46-48	—	—	—
TNF-19(S)	16483	48-50	—	—	—
TNF-19(XL)	16486	50-52	—	—	—



Уважаемый покупатель, рады предоставить Вашему вниманию новый раздел каталога "Расходные материалы и аксессуары".

Любой процесс по обслуживанию или ремонту автомобиля, механизма связан с применением или заменой материалов имеющих одноразовое применение.

В этом разделе Вы найдете для себя многое необходимое, что относится к "расходникам" под брендом FORSAGE.

ЛЕНТА ИЗОЛЯЦИОННАЯ
 ТРУБКА ТЕРМОУСАДОЧНАЯ
 НАБОР ТРУБОК КЛЕЕВЫХ ТЕРМОУСАДОЧНЫХ
 ПРЕДОХРАНИТЕЛИ ФЛАЖКОВЫЕ
 КОННЕКТОРЫ ОБЖИМНЫЕ ЭЛЕКТРИЧЕСКИЕ
 КОЛЬЦА УПЛОТНИТЕЛЬНЫЕ
 ШАЙБЫ УПЛОТНИТЕЛЬНЫЕ РЕЗИНОВЫЕ И
 АСБЕСТОВЫЕ
 ШАЙБЫ УПЛОТНИТЕЛЬНЫЕ МЕДНЫЕ
 ГРОВЕРЫ
 РЫМ-БОЛТЫ
 ВИНТЫ С ГАЙКАМИ И ШАЙБАМИ
 ШПЛИНТЫ
 СТОПОРНЫЕ КОЛЬЦА ВНЕШНИЕ
 ПРЕСС-МАСЛЕНКИ
 ХОМУТЫ МОНТАЖНЫЕ С ВИНТОМ
 НАБОР КЛИПС
 НАБОР ПЛАСТИКОВЫХ КРЕПЕЖЕЙ
 УНИВЕРСАЛЬНЫХ
 ТРОС БУКСИРОВОЧНЫЙ



(RU) ХОМУТ ЧЕРВЯЧНЫЙ МЕТАЛЛИЧЕСКИЙ
(EN) METAL WORM CLAMP
(PL) WORM METALOWY ZACISK

NEW

АНТИКОРРОЗИОННОЕ ПОКРЫТИЕ
ГАЛЬВАНИЗИРОВАННАЯ СТАЛЬ
РАЗМЕР КЛЮЧА
ШИРИНА ЛЕНТЫ

Zn 9mkm
+
7mm
9mm



Артикул Item	Код №	Размер Size (mm)	PCS	KG	mm	mm
F 8-12	25812	8-12	100	1,275	1/20	—
F 10-16	25813	10-16	100	1,26	1/20	—
F 12-22	25814	12-22	100	1,415	1/20	—
F 16-27	25815	16-27	100	1,47	1/20	—
F 25-40	25816	25-40	50	0,9	1/20	—
F 30-45	25817	30-45	50	0,99	1/20	—
F 35-55	25818	35-55	50	1,19	1/8	—
F 40-60	25819	40-60	50	1,15	1/8	—
F 50-70	25820	50-70	25	0,645	1/20	—
F 60-80	25821	60-80	25	0,655	1/20	—
F 70-90	25822	70-90	25	0,74	1/20	—
F 80-100	25823	80-100	25	0,73	1/20	—
F 90-110	25824	90-110	25	0,94	1/8	—
F 100-120	25825	100-120	25	1,125	1/4	—
F 110-130	25826	110-130	25	0,995	1/4	—
F 120-140	25827	120-140	25	1,045	1/4	—
F 130-150	25828	130-145	25	1,08	1/4	—
F 140-160	25829	140-160	25	1,15	1/4	—

(RU) ЛЕНТА ИЗОЛЯЦИОННАЯ ПВХ
(EN) INSULATION TAPE TASMA
(PL) ELEKTROIZOLACYJNA

(DE) ISOLIERBAND
(FR) RUBANELECTRIQUE
(ES) CINTAAISLANTE

NEW



Артикул Item	Код №	Цвет Color	Размер Size	KG	mm	mm
F-130	17255	Black	19mm x 20m	0,07	—	1/100
F-130B	17256	Blue	19mm x 20m	0,07	—	1/100
F-130G	17257	Green	19mm x 20m	0,07	—	1/100
F-130R	17258	Red	19mm x 20m	0,07	—	1/100
F-130W	17259	White	19mm x 20m	0,07	—	1/100
F-130Y	17260	Yellow	19mm x 20m	0,07	—	1/100

(RU) ЛЕНТА ИЗОЛЯЦИОННАЯ ПВХ
(EN) INSULATION TAPE TASMA
(PL) ELEKTROIZOLACYJNA

(DE) ISOLIERBAND
(FR) RUBANELECTRIQUE
(ES) CINTAAISLANTE

NEW



ТЕРМОСТОЙКАЯ 105°C

Артикул Item	Код №	Цвет Color	Размер Size	KG	mm	mm
F-150	17261	Black	19mm x 20m	0,083	—	1/200
F-150B	17262	Blue	19mm x 20m	0,083	—	1/200
F-150R	17263	Red	19mm x 20m	0,083	—	1/200

(RU) ТРУБКА ТЕРМОУСАДОЧНАЯ ПВХ
(EN) HEAT SHRINK TUBE
(PL) RURA TERMOKURCZLIWA

NEW



Артикул Item	Код №	Цвет Color	L(mm)	Ø до/после усадки, mm	KG	mm	mm
26680		Blue	100	31,8/15,9	—	—	—

(RU) ТРУБКА СТЕКЛОАРИМОВАННАЯ С ПОКРЫТИЕМ АКРИЛ/СМОЛА
(EN) GLASS REINFORCED TUBE
(PL) RURA WZMOCNIONA SZKLEM

NEW



FA(F)

Артикул Item	Код №	Градусы Degrees	⚡	Ø, mm	KG	mm	mm
26681	155°C	800V	10	—	—	—	—

(RU) НАБОР ТРУБОК ТЕРМОУСАДОЧНЫХ "КОЛОП №16"
(EN) SHRINK TUBING SET
(PL) ZESTAW RUREK TERMOKURCZLIWYCH

NEW



Артикул Item	Код №	PCS	L(mm)	Ø до/после усадки, mm	KG	mm	mm
Колоп № 16	26493	20	100	1,6/0,8	0,02	—	—

(RU) НАБОР ТРУБОК ТЕРМОУСАДОЧНЫХ "КОЛОП №24"
(EN) SHRINK TUBING SET
(PL) ZESTAW RUREK TERMOKURCZLIWYCH

NEW



Артикул Item	Код №	PCS	L(mm)	Ø до/после усадки, mm	KG	mm	mm
Колоп № 24	26494	20	100	2,4/1,2	0,01	—	—

(RU) НАБОР ТРУБОК ТЕРМОУСАДОЧНЫХ "КОЛОП №32"
(EN) SHRINK TUBING SET
(PL) ZESTAW RUREK TERMOKURCZLIWYCH

NEW



Артикул Item	Код №	PCS	L(mm)	Ø до/после усадки, mm	KG	mm	mm
Колоп № 32	26495	20	100	3,2/1,6	0,02	—	—

(RU) НАБОР ТРУБОК ТЕРМОУСАДОЧНЫХ "КОЛОП №48"
(EN) SHRINK TUBING SET
(PL) ZESTAW RUREK TERMOKURCZLIWYCH

NEW



Артикул Item	Код №	L(mm)	PCS	Ø до/после усадки, mm	KG	mm	mm
Колоп № 48	26496	100	20	4,8/2,4	0,01	—	—



RU) НАБОР ТРУБОК ТЕРМОУСАДОЧНЫХ "КОЛОД №64"
EN) SHRINK TUBING SET
PL) ZESTAW RUREK TERMOKURCZLIWYCH

NEW



Артикул Item	Код №	L(mm)	PCS	Ø до/после усадки, мм	KG		
Колод № 64	26505	100	20	6.4/3.2	0,02	—	—

RU) НАБОР ТРУБОК КЛЕЕВЫХ ТЕРМОУСАДОЧНЫХ "УНИВЕРСАЛ-АВТО"
EN) SHRINK TUBING SET
PL) ZESTAW RUREK TERMOKURCZLIWYCH

NEW



Артикул Item	Код №	L(mm)	PCS	Ø до/после усадки, мм	KG		
Универсал-Авто	26507	100	6 6 12	3.2/1.6 4.8/2.4 6.4/3.2	0,02	—	—

RU) НАБОР ТРУБОК КЛЕЕВЫХ ТЕРМОУСАДОЧНЫХ "УНИВЕРСАЛ-АВТО-ПРОФИ"
EN) SHRINK TUBING SET
PL) ZESTAW RUREK TERMOKURCZLIWYCH

NEW



Артикул Item	Код №	L(mm)	PCS	Ø до/после усадки, мм	KG		
Универсал-Авто-Профи	26501	100	6 6 6	3.5/1.75 5.0/2.5 7.0/3.5	0,02	—	—

RU) НАБОР ТРУБОК КЛЕЕВЫХ ТЕРМОУСАДОЧНЫХ "УНИВЕРСАЛ-МАКСИМУМ"
EN) SHRINK TUBING SET
PL) ZESTAW RUREK TERMOKURCZLIWYCH

NEW



Артикул Item	Код №	L(mm)	PCS	Ø до/после усадки, мм	KG		
Универсал-Максимум	26502	100	1.6/0.8- 6pcs, 2.4/1.2- 2pcs, 3.2/1.6- 4pcs 4.8/2.4- 2pcs, 6.4/3.2- 4pcs, 9.5/4.8mm- 4pcs		0,02	—	—

RU) НАБОР ТРУБОК КЛЕЕВЫХ ТЕРМОУСАДОЧНЫХ "УНИВЕРСАЛ-ЭЛЕКТРО"
EN) SHRINK TUBING SET
PL) ZESTAW RUREK TERMOKURCZLIWYCH

NEW



Артикул Item	Код №	L(mm)	PCS	Ø до/после усадки, мм	KG		
Универсал-Электро	26506	100	6 6 6 3	3.2/1.0-6 4.8/2.4 6.4/3.2 9.5/4.8	0,02	—	—

RU) НАБОР ТРУБОК ТЕРМОУСАДОЧНЫХ "СУПЕР-АВТО"
EN) SHRINK TUBING SET
PL) ZESTAW RUREK TERMOKURCZLIWYCH

NEW



Артикул Item	Код №	L(mm)	PCS	Ø до/после усадки, мм	KG		
Супер-Авто	26497	100	8 10	3.2/1.6 6.4/3.2	0,02	—	—

RU) НАБОР ТРУБОК КЛЕЕВЫХ ТЕРМОУСАДОЧНЫХ "СУПЕР-КОЛОД"
EN) SHRINK TUBING SET
PL) ZESTAW RUREK TERMOKURCZLIWYCH

NEW



Артикул Item	Код №	L(mm)	PCS	Ø до/после усадки, мм	KG		
Супер-Колод	26499	100	14	7.0/3.5	0,02	—	—

RU) НАБОР ТРУБОК КЛЕЕВЫХ ТЕРМОУСАДОЧНЫХ "СУПЕР-ЭЛЕКТРО"
EN) SHRINK TUBING SET
PL) ZESTAW RUREK TERMOKURCZLIWYCH

NEW



Артикул Item	Код №	L(mm)	PCS	Ø до/после усадки, мм	KG		
Супер-Электро	26500	100	6 6 6 2	3.5/1.75 5.0/2.5 7.0/3.5 11.0/5.5	0,01	—	—

RU) НАБОР ТРУБОК КЛЕЕВЫХ ТЕРМОУСАДОЧНЫХ "СУПЕР-МАКСИМУМ"
EN) SHRINK TUBING SET
PL) ZESTAW RUREK TERMOKURCZLIWYCH

NEW



Артикул Item	Код №	L(mm)	PCS	Ø до/после усадки, мм	KG		
Супер-Максимум	26504	100	2.0/1.0-4pcs 2.5/1.25-3pcs 3.5/1.75-6pcs 5.0/2.5-3pcs 7.0/3.5-4pcs 10.0/5.0mm-3pcs		0,02	—	—

RU) НАБОР ТРУБОК КЛЕЕВЫХ ТЕРМОУСАДОЧНЫХ "СУПЕР-КЛЕЕВОЙ"
EN) SHRINK TUBING SET
PL) ZESTAW RUREK TERMOKURCZLIWYCH

NEW



Артикул Item	Код №	L(mm)	PCS	Ø до/после усадки, мм	KG		
Супер-Клеевой	26498	100	3.2/1.0-2pcs, 4.8/1.5-2pcs, 5.7/1.3-1pcs, 6.4/2.0-2pcs, 8.0/2.7-1pcs, 9.0/3.0-1pcs, 12.7/4.2-1pcs		0,01	—	—

RU НАБОР ТРУБОК КЛЕЕВЫХ ТЕРМОУСАДОЧНЫХ "ЭЛЕКТРИК"
EN SHRINK TUBING SET
PL ZESTAW RUREK TERMOKURCZLIWYCH

NEW



Артикул Item	Код №	L(mm)	Ø до/после усадки, mm	KG	Box	Tray
Электрик	26503	100	1.6/0.8-5pcs, 2.4/1.6-5pcs, 3.2/1.6-5pcs, 4.8/2.4-5pcs, 6.4/3.2-4pcs, 9.5/4.8-4pcs, 12.7/6.4-3pcs, 15.8/8.0-3pcs, 19.0/9.5-3 pcs	0,03	—	—

RU НАБОР ТРУБОК ТЕРМОУСАДОЧНЫХ
EN SHRINK TUBING SET
PL ZESTAW RUREK TERMOKURCZLIWYCH

RU ПРЕДОХРАНИТЕЛИ ФЛАЖКОВЫЕ
EN FUSE FLAG
PL BEZPIECZ



120 PCS

Артикул Item	Код №	Ток (A) Current	PCS	KG	Box	Tray
F-791	12773	5A	20	0,18	252	1/24
		10A	20			
		15A	20			
		20A	20			
		25A	20			
		30A	20			

RU ПРЕДОХРАНИТЕЛИ СТЕКЛЯННЫЕ ЦИЛИНДРИЧЕСКИЕ
EN GLASS CYLINDRICAL FUSES
PL BEZPIECZNIKI SZKLANE CYLINDRYCZNE

127 PCS



Артикул Item	Код №	Размер Size	KG	Box	Tray
F-820	12606	2x40-30шт.-2.5x40-25шт.-3.5x40-20шт.-5x40-20шт.-7x80-16шт.-10x80-8шт.-13x85-8шт.	0,105	—	1/24

RU ПРЕДОХРАНИТЕЛИ ФЛАЖКОВЫЕ
EN FUSE FLAG
PL BEZPIECZ

120 PCS



Артикул Item	Код №	Ток (A) Current	PCS	KG	Box	Tray
F-792	12774	5A	20	0,18	223	1/24
		10A	20			
		15A	20			
		20A	20			
		25A	20			
		30A	20			

RU ПРЕДОХРАНИТЕЛИ ЦИЛИНДРИЧЕСКИЕ
EN CYLINDRICAL FUSES
PL BEZPIECZNIKI CYLINDRYCZNE

80 PCS



Предохранитель 1 Предохранитель 2

Артикул Item	Код №	Ток (A) Current	PCS	Ток (A) Current	PCS	KG	Box	Tray
F-789	12771	5A	5	5A	5	0,105	263	1/24
		10A	10	10A	10			
		15A	5	15A	5			
		20A	5	20A	5			
		25A	5	25A	5			
		30A	10	30A	10			

RU ПРЕДОХРАНИТЕЛИ ФЛАЖКОВЫЕ
EN FUSE FLAG
PL BEZPIECZ

120 PCS



Артикул Item	Код №	Ток (A) Current	PCS	KG	Box	Tray
F-788	12775	5A	20	0,105	121	1/24
		10A	20			
		15A	20			
		20A	20			
		25A	20			
		30A	20			

RU КОННЕКТОРЫ КОЛПАЧКОВЫЕ ЭЛЕКТРИЧЕСКИЕ
EN ELECTRIC CAP CONNECTORS
PL ZŁĄCZA CAP ELEKTRYCZNE

120 PCS



Артикул Item	Код №	Ток (A) Current	PCS	KG	Box	Tray
F-790	12772	5A	20	0,13	144	1/24
		10A	20			
		15A	20			
		20A	20			
		25A	20			
		30A	20			

107PCS



Артикул Item	Код №	Провод wire	PCS	KG	Box	Tray
F-787	12776	AWG. 22-16	22	0,47	95	1/24
		AWG. 22-14	14			
		AWG. 22-14	20			
		AWG. 22-14	16			
		AWG. 22-10	10			
		AWG. 22-16	25			



RU) КОННЕКТОРЫ ОБЖИМНЫЕ ЭЛЕКТРИЧЕСКИЕ
EN) ELECTRICAL CRIMP CONNECTORS
PL) ELEKTRYCZNE ZŁĄCZA ZACISKANE



22-18ga Bullet Male Connector MPD 1-25-15H 10pcs	22-18ga Bullet Female Connector FDD 1-25-15H 10pcs	22-18ga Bullet Male Connector MOD 1-250 10pcs	22-18ga Bullet Female Connector FDD 1-250 10pcs	22-18ga Bullet Female Connector FDD 1-110S 10pcs	22-18ga Bullet Female Connector FDD 1-181S 10pcs
16-14ga Bullet Male Connector MPD 2-19B 10pcs	16-14ga Bullet Female Connector FDD 2-19B 10pcs	16-14ga Bullet Male Connector MOD 2-250 10pcs	16-14ga Bullet Female Connector FDD 2-250 10pcs	16-14ga Bullet Female Connector FDD 2-191S 10pcs	16-14ga Bullet Female Connector FDD 2-251 10pcs
12-10ga Bullet Male Connector MPD 5-5-19B 10pcs	12-10ga Bullet Female Connector FDD 5-5-19B 10pcs	12-10ga Bullet Male Connector MOD 5-250 10pcs	12-10ga Bullet Female Connector FDD 5-250 10pcs	12-10ga Bullet Female Connector FDD 5-110 10pcs	12-10ga Bullet Female Connector FDD 5-181 10pcs

Артикул Код
Item № PCS KG

F-793 12777 | 120 | 0,13 | 251 | 1/24 |

RU) КОННЕКТОРЫ ОБЖИМНЫЕ ЭЛЕКТРИЧЕСКИЕ
EN) ELECTRICAL CRIMP CONNECTORS
PL) ELEKTRYCZNE ZŁĄCZA ZACISKANE



12-10GA Ring Terminal 5-5 4 pcs	12-10GA Male Connector 8 pcs	22-18GA Ring Terminal 7-25-4L 8 pcs	22-18GA Bull Connector 12 pcs	16-14GA Ring Terminal 2-5L 10 pcs	16-14GA Female Connector 18 pcs
12-10GA Ring Terminal 5-5 4 pcs	12-10GA Female Connector 5 pcs	22-18GA Quick Splice 4 pcs	16-14GA Quick Splice 4 pcs	16-14GA Ring Terminal 2-4L 10 pcs	16-14GA Spade Terminal 2-4B 10 pcs
12-10GA Ring Terminal 5-5 4 pcs	12-10GA Bull Connector 12 pcs	16-14GA Bull Connector 12 pcs	16-14GA Ring Terminal 10 pcs	16-14GA Bull Male Connect 1/4 5-5-6 2+12 pcs	16-14GA Male Connector 10 pcs

Артикул Код
Item № PCS KG

F-794 12778 | 160 | 0,315 | 271 | 1/24 |

RU) КОННЕКТОРЫ ОБЖИМНЫЕ ЭЛЕКТРИЧЕСКИЕ
EN) ELECTRICAL CRIMP CONNECTORS
PL) ELEKTRYCZNE ZŁĄCZA ZACISKANE



22-18ga Bull Connector 15pc	22-18ga Male Disconnect 15pc	22-18ga Female Disconnect 15pc	22-18ga Ring Terminal #10 1-25-3.5 15pc	22-18ga Ring Terminal #10 1-25-5 15pc	22-18ga Ring Terminal #10 2-55 15pc
16-14ga Bull Connector 15pc	16-14ga Male Disconnect 15pc	16-14ga Female Disconnect 15pc	16-14ga Ring Terminal #6 2-3.5 15pc	16-14ga Ring Terminal #10 2-55 15pc	16-14ga Spade Terminal #10 2-55 15pc
12-10ga Bull Connector 15pc	12-10ga Male Disconnect 15pc	12-10ga Female Disconnect 15pc	12-10ga Ring Terminal #10 5-5-5 15pc	12-10ga Ring Terminal #14 5-5-6 15pc	12-10ga Spade Terminal #10 5-5-5 15pc

Артикул Код
Item № PCS KG

F-795 12779 | 180 | 0,14 | 281 | 1/24 |

RU) КОННЕКТОРЫ ОБЖИМНЫЕ ЭЛЕКТРИЧЕСКИЕ
EN) ELECTRICAL CRIMP CONNECTORS
PL) ELEKTRYCZNE ZŁĄCZA ZACISKANE



Артикул Код
Item № PCS KG

F-796 12780 | 200 | 0,315 | 293 | 1/24 |

RU) КОННЕКТОРЫ ОБЖИМНЫЕ ЭЛЕКТРИЧЕСКИЕ
EN) ELECTRICAL CRIMP CONNECTORS
PL) ELEKTRYCZNE ZŁĄCZA ZACISKANE



22-18ga Bull Connector PVT 1-25 15pcs	22-18ga Bull Male Connector MPD 1-15B 15pcs	22-18ga Bullet Female Connector FDD 1-15B 15pcs	22-18ga Bullet Female Connector FDD 1-187 20pcs	22-18ga Bullet Female Connector FDD 1-250 10pcs	22-18ga Bullet Male Connector MOD 1-250 10pcs
16-14ga Bull Connector PVT 2 15pcs	16-14ga Bull Male Connector MPD 2-15B 15pcs	16-14ga Bullet Female Connector FDD 2-15B 15pcs	16-14ga Bullet Female Connector FDD 2-250 20pcs	16-14ga Spade Terminal #10SV2-5 20pcs	16-14ga Male Connector MOD 2-250 15pcs
10-10ga Bull Connector PVT 5.5 10pcs	12-10ga Bull Ring Terminal #14KV5-6 10pcs	12-10ga Bullet Ring Terminal #6-2-4L 10pcs	16-14ga Ring Terminal #2-4L 10pcs	12-10ga Spad Terminal #10 SV5-5 10pcs	10-10ga Bull Connector BNV 2 10pcs

Артикул Код
Item № PCS KG

F-797 12781 | 260 | 0,315 | 160 | 1/24 |

RU) КОННЕКТОРЫ ОБЖИМНЫЕ ЭЛЕКТРИЧЕСКИЕ
EN) ELECTRICAL CRIMP CONNECTORS
PL) ELEKTRYCZNE ZŁĄCZA ZACISKANE



22-18ga Bullet Male Connector MPD 1-25-15H 20pcs	22-18ga Bullet Female Connector FDD 1-25-15H 15pcs	22-18ga Bullet Male Connector MOD 1-250 20pcs	22-18ga Bullet Female Connector FDD 1-250 20pcs	22-18ga Bullet Female Connector FDD 1-110S 20pcs	22-18ga Bullet Female Connector FDD 1-181S 20pcs
16-14ga Bullet Male Connector MPD 2-19B 15pcs	16-14ga Bullet Female Connector FDD 2-19B 15pcs	16-14ga Bullet Male Connector MOD 2-250 15pcs	16-14ga Bullet Female Connector FDD 2-250 15pcs	16-14ga Bullet Female Connector FDD 2-191S 15pcs	16-14ga Bullet Female Connector FDD 2-251 15pcs
12-10ga Bullet Male Connector MPD 5-5-19B 10pcs	12-10ga Bullet Female Connector FDD 5-5-19B 10pcs	12-10ga Bullet Male Connector MOD 5-250 10pcs	12-10ga Bullet Female Connector FDD 5-250 10pcs	12-10ga Bullet Female Connector FDD 5-110 10pcs	12-10ga Bullet Female Connector FDD 5-181 10pcs

Артикул Код
Item № PCS KG

F-798 12782 | 280 | 0,13 | 134 | 1/24 |

RU) КОННЕКТОРЫ ОБЖИМНЫЕ ЭЛЕКТРИЧЕСКИЕ
EN) ELECTRICAL CRIMP CONNECTORS
PL) ELEKTRYCZNE ZŁĄCZA ZACISKANE



Артикул Код
Item № PCS KG

F-799 12783 | 360 | 0,76 | 99 | 1/24 |

RU) КОННЕКТОРЫ ОБЖИМНЫЕ ЭЛЕКТРИЧЕСКИЕ
EN) ELECTRICAL CRIMP CONNECTORS
PL) ELEKTRYCZNE ZŁĄCZA ZACISKANE



Артикул Код
Item № PCS KG

F-800 12784 | 480 | 1,05 | 71 | 1/24 |

RU) НАБОР ДЛЯ ДЛЯ ПРОКЛАДКИ КАБЕЛЕЙ
EN) CABLE MANAGEMENT KIT
PL) ZESTAW DO ZARZADZANIA KABLAMI



Артикул Код
Item № PCS KG

F-868 12609 | 71 | 0,18 | 85 | 1/24 |

RU) ЗАГЛУШКИ, КОЛЬЦА УПЛОТНИТЕЛЬНЫЕ РЕЗИНОВЫЕ ДЛЯ ПРОКЛАДКИ ПРОВОДОВ
EN) PLUGS, RUBBER O-RINGS FOR WIRING
PL) WTYCZKI, GUMOWE PIERSCIENIE USZCZELNIAJĄCE DO OKABLOWANIA



3.18x6.35mm 10pcs	12.7x15.08mm 3pcs	7.94x14.29mm 3pcs	15.88x24.61mm 3pcs	9.53mm 20pcs	19.05mm 4pcs
5.57x7.94mm 10pcs	9.53x11.91mm 6pcs	9.53x20.64mm 3pcs	19.05x23.81mm 2pcs	12.07mm 10pcs	22.23mm 3pcs
7.14x12.7mm 7pcs	9.53x12.7mm 5pcs	11.11x19.05mm 4pcs	7.14mm 20pcs	15.88mm 10pcs	25.4mm 4pcs

120 PCS

Артикул Item	Код №	Размер кольца Ring size	PCS	Размер заглушки Plug size	PCS	KG	Box	Tray
F-784	12661	3.18x6.35	15	9.53	20	0,26	290	1/24
		12.7x15.08	3	19.05	4			
		7.94x14.29	3	12.07	10			
		15.88x24.61	3	22.23	3			
		5.57x7.94	10	15.88	5			
		9.53x11.91	6	25.4	2			
		9.53x20.64	3	—	—			
		19.05x23.81	2	—	—			
		7.14x12.7	7	—	—			
		9.53x12.7	5	—	—			
		11.11x19.05	4	—	—			

RU) КОЛЬЦА УПЛОТНИТЕЛЬНЫЕ РЕЗИНОВЫЕ ДЛЯ ПРОКЛАДКИ ПРОВОДОВ
EN) RUBBER SEALING RINGS FOR WIRING
PL) GUMOWE PIERSCIENIE USZCZELNIAJĄCE DO OKABLOWANIA



180 PCS

Артикул Item	Код №	Размер кольца Ring size	PCS	KG	Box	Tray
F-785	12662	7/8"	5	0,21	297	1/24
		3/8"	40			
		5/8"	5			
		5/16"	40			
		1/4"	40			
		1/2"	20			
		7/16"	25			
		1"	5			

RU) ПЛАСТИКОВЫЕ ФИКСАТОРЫ ДЛЯ ПРОКЛАДКИ КАБЕЛЕЙ В НАБОРЕ С СОЕДИНИТЕЛЬНЫМИ КЛЕМАМИ
EN) PLASTIC CLAMPS FOR LAYING CABLES IN A SET WITH CONNECTING TERMINALS
PL) PŁASTIKOWE ZACISKI DO UKŁADANIA KABLI W ZESTAWIE Z ZACISKAMI PRZYŁĄCZENIOWYMI



125 PCS

Артикул Item	Код №	PCS	KG	Box	Tray
F-865	12608	256	0,27	97	1/24



RU) КОЛЬЦА УПЛОТНИТЕЛЬНЫЕ РЕЗИНОВЫЕ МАСЛОБЕНЗОСТОЙКИЕ
EN) RUBBER OIL-RESISTANT RUBBER RINGS
PL) GUMOWE PIERSCIENIE USZCZELNIAJĄCE ODPORNE NA OLEJ I BENZYNĘ



50 PCS

Артикул Item	Код №	Размер кольца Ring size	PCS	KG	Box	Tray
F-786	12663	6.4x9.5	8	0,21	1	1/24
		9.5x12.7	8			
		6.4x14.3	5			
		11.1x15.9	3			
		12.7x17.5	3			
		14.3x19.1	3			
		15.9x19.1	5			
		15.9x20.6	3			
		19.1x23.8	3			
		19.1x25.4	4			
		20.6x27	3			
		17.5x22.2	3			

RU) КОЛЬЦА УПЛОТНИТЕЛЬНЫЕ РЕЗИНОВЫЕ МАСЛОБЕНЗОСТОЙКИЕ
EN) RUBBER OIL-RESISTANT RUBBER RINGS
PL) GUMOWE PIERSCIENIE USZCZELNIAJĄCE ODPORNE NA OLEJ I BENZYNĘ

270 PCS

Артикул Item	Код №	Размер кольца Ring size	PCS	KG	Box	Tray
F-774	12651	5.29x1.78	20	0,155	—	1/24
		6.07x1.78	20			
		6.8x1.9	20			
		7.65x1.78	20			
		7.8x1.9	20			
		8x2	20			
		8.8x1.9	20			
		10.82x1.78	15			
		10.77x2.62	15			
		11x2	15			
		12x2	15			
		13.9x1.8	10			
		13.95x2.62	10			
		14x2	10			
		15x2	10			
		17x2	10			
		17.17x1.78	10			
		17.04x3.53	10			

RU) КОЛЬЦА УПЛОТНИТЕЛЬНЫЕ РЕЗИНОВЫЕ МАСЛОБЕНЗОСТОЙКИЕ
EN) RUBBER OIL-RESISTANT RUBBER RINGS
PL) GUMOWE PIERSCIENIE USZCZELNIAJĄCE ODPORNE NA OLEJ I BENZYNĘ



279 PCS

Артикул Item	Код №	Размер кольца Ring size	PCS	KG	Box	Tray
F-775	12652	3x1.5	20	0,155	—	1/24
		4.4x2	20			
		5x2	18			
		7x1.5	23			
		10x1.5	23			
		13x1.5	23			
		19x2.5	13			
		21x2.5	14			
		22x2.5	13			
		18x3.5	10			
		20x3.5	10			
		22x3.5	10			
		10x2.5	14			
		11x2.5	13			
		13x2.5	14			
		14x2.5	13			
		16x2.5	14			
		18x2.5	14			

RU) КОЛЬЦА УПЛОТНИТЕЛЬНЫЕ РЕЗИНОВЫЕ МАСЛОБЕНЗОСТОЙКИЕ
EN) RUBBER OIL-RESISTANT RUBBER RINGS
PL) GUMOWE PIERSCIENIE USZCZELNIAJĄCE ODPORNE NA OLEJ I BENZYNĘ



125 PCS

Артикул Item	Код №	Размер кольца Ring size	PCS	KG	Box	Tray
F-777	12654	3x1.4	15	0,13	275	1/24
		4.4x2	10			
		5x2	10			
		7.5x1	10			
		10x1.5	10			
		13x1.5	10			
		10x2.5	5			
		11x2.5	5			
		13x2.5	5			
		14x2.5	5			
		16x2.5	5			
		18x2.5	5			
		19x2.5	5			
		21x2.5	5			
		22x2.5	5			
		18x3.5	5			
		20x3.5	5			
22x3.5	5					



(RU) КОЛЬЦА УПЛОТНИТЕЛЬНЫЕ РЕЗИНОВЫЕ МАСЛОБЕНЗОСТОЙКИЕ
(EN) RUBBER OIL-RESISTANT RUBBER RINGS
(PL) GUMOWE PIERSCIEŃNIE USZCZELNIAJĄCE ODPORNE NA OLEJ I BENZYNĘ

222 PCS



Артикул Item	Код №	Размер кольца Ring size	PCS	KG	Box	Tray
F-779	12656	5/32"x9/32"	20	0,155	157	1/24
		7/32"x11/32"	22			
		5/16"x7/16"	22			
		3/18"x9/16"	20			
		7/16"x5/8"	20			
		3/4x1"	18			
		13/16"x1-1/16"	8			
		7/8"x1-1/8"	8			
		15/16"x1-3/16"	8			
		1-1/16"x1-5/16"	8			
		1/2"x11/16"	20			
		9/16"x3/4"	10			
		5/8"x13/16"	10			
		11/16"x7/8"	10			
		3/4"x15/16"	10			
		1-1/82x1-3/8"	8			
1-3/16"x1-7/16"	8					

(RU) КОЛЬЦА УПЛОТНИТЕЛЬНЫЕ РЕЗИНОВЫЕ МАСЛОБЕНЗОСТОЙКИЕ
(EN) RUBBER OIL-RESISTANT RUBBER RINGS
(PL) GUMOWE PIERSCIEŃNIE USZCZELNIAJĄCE ODPORNE NA OLEJ I BENZYNĘ

225PCS



Артикул Item	Код №	Размер кольца Ring size	PCS	KG	Box	Tray
F-780	12657	3x1	20	0,165	355	1/24
		4x1	20			
		4.5x2	20			
		5x2	20			
		6x2	20			
		6x2.5	20			
		6x3	20			
		7x2	20			
		8x2	20			
		9x2	5			
		10x2	5			
		11x2	5			
		13x3	5			
		14x2.5	5			
		17x2.5	5			
		18x4	5			
20x2	5					
22x2	5					

(RU) КОЛЬЦА УПЛОТНИТЕЛЬНЫЕ РЕЗИНОВЫЕ МАСЛОБЕНЗОСТОЙКИЕ
(EN) RUBBER OIL-RESISTANT RUBBER RINGS
(PL) GUMOWE PIERSCIEŃNIE USZCZELNIAJĄCE ODPORNE NA OLEJ I BENZYNĘ

279 PCS



Артикул Item	Код №	Размер кольца Ring size	PCS	KG	Box	Tray
F-776	12653	3x1.5	20	0,155	255	1/24
		4.4x2	20			
		5x2	23			
		7x1.5	18			
		10x1.5	18			
		13x1.5	13			
		13x1.5	14			
		21x2.5	13			
		22x2.5	10			
		18x3.5	10			
		20x3.5	10			
		22x3.5	14			
		10x2.5	13			
		11x2.5	14			
		13x2.5	13			
		14x2.5	14			
		16x2.5	14			
		18x2.5	14			

(RU) КОЛЬЦА УПЛОТНИТЕЛЬНЫЕ РЕЗИНОВЫЕ МАСЛОБЕНЗОСТОЙКИЕ
(EN) RUBBER OIL-RESISTANT RUBBER RINGS
(PL) GUMOWE PIERSCIEŃNIE USZCZELNIAJĄCE ODPORNE NA OLEJ I BENZYNĘ

300 PCS



Артикул Item	Код №	Размер кольца Ring size	PCS	KG	Box	Tray
F-781	12658	2.9x1.78	25	0,13	335	1/24
		3.69x1.78	25			
		4.47x1.78	25			
		5.52x1.78	25			
		6.07x1.78	25			
		6.75x1.78	25			
		7.66x1.78	25			
		8.73x1.78	25			
		9.25x1.78	25			
		10.82x1.78	25			
		11.11x1.78	25			
		12.42x1.78	25			

(RU) КОЛЬЦА УПЛОТНИТЕЛЬНЫЕ РЕЗИНОВЫЕ МАСЛОБЕНЗОСТОЙКИЕ
(EN) RUBBER OIL-RESISTANT RUBBER RINGS
(PL) GUMOWE PIERSCIEŃNIE USZCZELNIAJĄCE ODPORNE NA OLEJ I BENZYNĘ

300 PCS



Артикул Item	Код №	Размер кольца Ring size	PCS	KG	Box	Tray
F-782	12659	9.19x2.78	25	0,2	267	1/24
		9.92x2.62	25			
		10.78x2.62	25			
		11.91x2.62	25			
		12.37x2.62	25			
		13.1x2.62	25			
		13.95x2.62	25			
		15.08x2.62	25			
		15.54x2.62	25			
		15.88x2.62	25			
		17.13x2.62	25			
		17.88x2.62	25			

(RU) КОЛЬЦА УПЛОТНИТЕЛЬНЫЕ РЕЗИНОВЫЕ МАСЛОБЕНЗОСТОЙКИЕ
(EN) RUBBER OIL-RESISTANT RUBBER RINGS
(PL) GUMOWE PIERSCIEŃNIE USZCZELNIAJĄCE ODPORNE NA OLEJ I BENZYNĘ

407 PCS



Артикул Item	Код №	Размер кольца Ring size	PCS	KG	Box	Tray
F-730	12622	1/8"x1/4"	20	0,68	158	1/24
		3/16"x5/16"	20			
		1/4"x3/8"	20			
		5/16"x7/16"	20			
		3/8"x1/2"	20			
		1/2x5/8"	20			
		3/8"x9/16"	13			
		7/16"x5/8"	13			
		1/2"x1-11/16"	13			
		9/16"x3/4"	13			
		5/8"x13/16"	13			
		11/16"x7/8"	13			
		3/4"x15/16"	13			
		13/16"x1"	13			
		13/16x1-1/16"	13			
		3/4x1"	10			
		13/16"x1-1/16"	10			
		7/8x1-1/8"	10			
		15/16x1-3/16"	10			
		1x1-1/4"	10			
		1-1/16x1-5/16"	10			
		1-1/8x1-3/8"	10			
		1-3/16x1-7/16"	10			
		1-1/4x1-1/2"	10			
		1-5/16x1-9/16"	10			
		1-3/8x1-5/8"	10			
		1-7/16x1-11/16"	10			
		1-1/2x1-3/4"	10			
		1-5/8x1-7/8"	10			
		1-3/4x2"	10			
1-7/8x2-1/8"	10					
3/4x2-1/4"	10					

(RU) КОЛЬЦА УПЛОТНИТЕЛЬНЫЕ РЕЗИНОВЫЕ МАСЛОБЕНЗОСТОЙКИЕ
(EN) RUBBER OIL-RESISTANT RUBBER RINGS
(PL) GUMOWE PIERSCIEŃIE USZCZELNIAJĄCE ODPORNE NA OLEJ I BENZYNĘ

407 PCS



Артикул Item	Код №	Размер кольца Ring size	PCS	KG	Box	Tray	
F-732	12624	1/8"x1/4"	20				
		3/16"x5/16"	20				
		1/4"x3/8"	20				
		5/16"x7/16"	20				
		3/8"x1/2"	20				
		1/2"x5/8"	20				
		3/8"x9/16"	13				
		7/16"x5/8"	13				
		1/2"x11/16"	13				
		9/16"x3/4"	13				
		5/8"x13/16"	13				
		11/16"x7/8"	13				
		3/4"x15/16"	13				
		13/16"x1"	13				
		13/16x1-1/16"	13				
		3/4x1"	10		0,68	157	1/24
		13/16"x1-1/16"	10				
		7/8x1-1/8"	10				
		15/16x1-3/16"	10				
		1x1-1/4"	10				
		1-1/16x1-5/16"	10				
		1-1/8x1-3/8"	10				
		1-3/16x1-7/16"	10				
		1-1/4x1-1/2"	10				
		1-5/16x1-9/16"	10				
		1-3/8x1-5/8"	10				
		1-7/16x1-11/16"	10				
		1-1/2x1-3/4"	10				
		1-5/8x1-7/8"	10				
		1-3/4x2"	10				
		1-7/8x2-1/8"	10				
		3/4x2-1/4"	10				

(RU) КОЛЬЦА УПЛОТНИТЕЛЬНЫЕ РЕЗИНОВЫЕ МАСЛОБЕНЗОСТОЙКИЕ
(EN) RUBBER OIL-RESISTANT RUBBER RINGS
(PL) GUMOWE PIERSCIEŃIE USZCZELNIAJĄCE ODPORNE NA OLEJ I BENZYNĘ

419 PCS



Артикул Item	Код №	Размер кольца Ring size	PCS	KG	Box	Tray	
F-729	12621	3x1,5	20				
		4.4x2	20				
		5x2	18				
		7x1,5	23				
		10x1,5	23				
		13x1,5	23				
		10x2,5	14				
		11x2,5	13				
		13x2,5	14				
		14x2,5	13				
		16x2,5	14				
		18x2,5	14				
		19x2,5	13				
		21x2,5	14				
		22x2,5	13				
		18x3,5	10		0,68	134	1/24
		20x3,5	10				
		22x3,5	10				
		23.5x3.5	10				
		25x3,5	10				
		26.5x3.5	10				
		28x3,5	10				
		30x3,5	10				
		31x3,5	10				
		33x3,5	10				
		34.5x3.5	10				
		36x3,5	10				
		38x3,5	10				
		41x3,5	10				
		44x3,5	10				
		47x3,5	10				
		50x3,5	10				

(RU) КОЛЬЦА УПЛОТНИТЕЛЬНЫЕ РЕЗИНОВЫЕ МАСЛОБЕНЗОСТОЙКИЕ
(EN) RUBBER OIL-RESISTANT RUBBER RINGS
(PL) GUMOWE PIERSCIEŃIE USZCZELNIAJĄCE ODPORNE NA OLEJ I BENZYNĘ



Артикул Item	Код №	PCS	KG	Box	Tray
F-731	12623	419	0,68	56	1/24

(RU) КОЛЬЦА УПЛОТНИТЕЛЬНЫЕ РЕЗИНОВЫЕ МАСЛОБЕНЗОСТОЙКИЕ
(EN) RUBBER OIL-RESISTANT RUBBER RINGS
(PL) GUMOWE PIERSCIEŃIE USZCZELNIAJĄCE ODPORNE NA OLEJ I BENZYNĘ



Артикул Item	Код №	PCS	KG	Box	Tray
F-761	12644	353	0,68	112	1/24

(RU) КОЛЬЦА УПЛОТНИТЕЛЬНЫЕ РЕЗИНОВЫЕ МАСЛОБЕНЗОСТОЙКИЕ
(EN) RUBBER OIL-RESISTANT RUBBER RINGS
(PL) GUMOWE PIERSCIEŃIE USZCZELNIAJĄCE ODPORNE NA OLEJ I BENZYNĘ

382 PCS



Артикул Item	Код №	Размер кольца Ring size	PCS	KG	Box	Tray	
F-725	12617	1/8"x1/4"	20				
		5/32"x9/32"	20				
		3/16"x5/16"	20				
		7/32"x11/32"	20				
		1/4"x3/8"	20				
		5/16"x7/16"	20				
		3/8"x1/2"	20				
		3/8"x9/16"	13				
		7/16"x5/8"	13				
		1/2"x11/16"	13				
		9/16"x3/4"	13				
		5/8"x13/16"	13				
		11/16"x7/8"	13				
		3/4"x15/16"	13				
		3/4x1"	10				
		13/16"x1-1/16"	10		0,68	375	1/24
		7/8x1-1/8"	10				
		15/16x1-3/16"	10				
		1x1-1/4"	10				
		1-1/16x1-5/16"	10				
		1-1/8x1-3/8"	10				
		1-3/16x1-7/16"	10				
		1-1/4x1-1/2"	10				
		1-5/16x1-9/16"	10				
		1-3/8x1-5/8"	10				
		1-7/16x1-11/16"	10				
		1-1/2x1-3/4"	10				
		1-1/2x1-7/8"	7				
		1-5/8x2"	7				
		1-3/4x2-1/8"	7				



(RU) КОЛЬЦА УПЛОТНИТЕЛЬНЫЕ РЕЗИНОВЫЕ МАСЛОБЕНЗОСТОЙКИЕ
(EN) RUBBER OIL-RESISTANT RUBBER RINGS
(PL) GUMOWE PIERSCIEŃNIE USZCZELNIAJĄCE ODPORNE NA OLEJ I BENZYNĘ

382 PCS



Артикул Item	Код №	Размер кольца Ring size	PCS	KG	Box	Tray
F-724	12616	2.9x1.78	20	0,68	205	1/24
		3.69x1.78	20			
		4.47x1.78	20			
		5.29x1.78	20			
		6.07x1.78	20			
		7.65x1.78	20			
		9.25x1.78	20			
		9.19x2.62	13			
		10.77x2.62	13			
		12.37x2.62	13			
		13.95x2.62	13			
		15.54x2.62	13			
		17.12x2.62	13			
		18.72x2.62	13			
		18.64x3.53	10			
		20.22x3.53	10			
		21.82x3.53	10			
		23.39x3.53	10			
		25.00x3.53	10			
		26.57x3.53	10			
		28.17x3.53	10			
		29.57x3.53	10			
		31.34x3.53	10			
		32.92x3.53	10			
		34.52x3.53	10			
		36.10x3.53	10			
		37.70x3.53	10			
		37.47x5.33	7			
40.65x5.33	7					
43.82x5.33	7					

(RU) КОЛЬЦА УПЛОТНИТЕЛЬНЫЕ РЕЗИНОВЫЕ МАСЛОБЕНЗОСТОЙКИЕ
(EN) RUBBER OIL-RESISTANT RUBBER RINGS
(PL) GUMOWE PIERSCIEŃNIE USZCZELNIAJĄCE ODPORNE NA OLEJ I BENZYNĘ

382 PCS



Артикул Item	Код №	Размер кольца Ring size	PCS	KG	Box	Tray
F-728	12620	2.8x1.9	20	0,68	374	1/24
		3.8x1.9	20			
		4.8x1.9	18			
		5.8x1.9	18			
		6.8x1.9	18			
		7.8x1.9	18			
		8.8x1.9	18			
		9.8x1.9	13			
		10.8x2.4	13			
		11.8x2.4	13			
		13.8x2.4	13			
		15.8x2.4	13			
		17.8x2.4	13			
		19.8x2.4	13			
		20x3	10			
		20.1x3	10			
		22x3.5	10			
		24.4x3.1	10			
		24.7x3.5	10			
		25.7x3.5	10			
		29.4x3.1	10			
		29.7x3.5	10			
		31.7x3.5	10			
		33.7x3.5	10			
		34.4x3.1	10			
		35.7x3.5	10			
		39.4x3.1	10			
		39.7x3.5	10			
44.4x3.1	10					
47.7x3.5	10					

(RU) КОЛЬЦА УПЛОТНИТЕЛЬНЫЕ РЕЗИНОВЫЕ МАСЛОБЕНЗОСТОЙКИЕ
(EN) RUBBER OIL-RESISTANT RUBBER RINGS
(PL) GUMOWE PIERSCIEŃNIE USZCZELNIAJĄCE ODPORNE NA OLEJ I BENZYNĘ

382 PCS



Артикул Item	Код №	Размер кольца Ring size	PCS	KG	Box	Tray
F-726	12618	2.8x1.9	20	0,68	386	1/24
		3.8x1.9	20			
		4.8x1.9	18			
		5.8x1.9	18			
		6.8x1.9	18			
		7.8x1.9	18			
		8.8x1.9	18			
		8.8x1.9	13			
		10.8x2.4	13			
		11.8x2.4	13			
		13.8x2.4	13			
		15.8x2.4	13			
		17.8x2.4	13			
		19.8x2.4	13			
		20x3.0	10			
		20.1x3.0	10			
		22x3.5	10			
		24.4x3.1	10			
		24.7x3.5	10			
		25.7x3.5	10			
		29.4x3.1	10			
		29.7x3.5	10			
		31.7x3.5	10			
		33.7x3.5	10			
		34.4x3.1	10			
		35.7x3.5	10			
		39.4x3.1	10			
		39.7x3.5	10			
		44.4x3.1	10			
		47.7x3.5	10			

(RU) КОЛЬЦА УПЛОТНИТЕЛЬНЫЕ РЕЗИНОВЫЕ МАСЛОБЕНЗОСТОЙКИЕ
(EN) RUBBER OIL-RESISTANT RUBBER RINGS
(PL) GUMOWE PIERSCIEŃNIE USZCZELNIAJĄCE ODPORNE NA OLEJ I BENZYNĘ

386 PCS



Артикул Item	Код №	Размер кольца Ring size	PCS	KG	Box	Tray
F-727	12619	3x2.0	16	0,68	351	1/24
		4x2.0	16			
		5x2.0	16			
		6x2.0	16			
		7x2.0	16			
		8x2.0	16			
		10x2.0	16			
		10x2.5	13			
		11x2.5	13			
		12x2.5	13			
		14x2.5	13			
		16x2.5	13			
		17x2.5	13			
		19x2.5	13			
		19x3.0	12			
		20x3.0	12			
		22x3.0	12			
		24x3.0	12			
		25x3.0	12			
		27x3.0	12			
		28x3.0	12			
		30x3.0	12			
		32x3.0	12			
		33x3.0	12			
		35x3.0	12			
		36x3.0	12			
		38x3.0	12			
		38x4.0	9			
41x4.0	9					
44x4.0	9					

(RU) КОЛЬЦА УПЛОТНИТЕЛЬНЫЕ РЕЗИНОВЫЕ МАСЛОБЕНЗОСТОЙКИЕ
(EN) RUBBER OIL-RESISTANT RUBBER RINGS
(PL) GUMOWE PIERSZCENIE USZCZELNIAJĄCE ODPORNE NA OLEJ I BENZYNĘ

404 PCS



Артикул Item	Код №	Размер кольца Ring size	PCS	KG	Box	Tray
F-723	12615	3x2.0	18	0,68	147	1/24
		4x2.0	18			
		5x2.0	18			
		6x2.0	18			
		7x2.0	17			
		8x2.0	17			
		10x2.0	17			
		10x2.5	14			
		11x2.5	14			
		12x2.5	14			
		14x2.5	14			
		16x2.5	14			
		17x2.5	14			
		19x2.5	14			
		19x3.0	12			
		20x3.0	12			
		22x3.0	12			
		24x3.0	12			
		25x3.0	12			
		27x3.0	12			
		28x3.0	12			
		30x3.0	12			
		32x3.0	12			
		33x3.0	12			
35x3.0	12					
36x3.0	12					
38x3.0	12					
38x4.0	9					
42x4.0	9					
45x4.0	9					

(RU) КОЛЬЦА УПЛОТНИТЕЛЬНЫЕ РЕЗИНОВЫЕ МАСЛОБЕНЗОСТОЙКИЕ
(EN) RUBBER OIL-RESISTANT RUBBER RINGS
(PL) GUMOWE PIERSZCENIE USZCZELNIAJĄCE ODPORNE NA OLEJ I BENZYNĘ

407 PCS



Артикул Item	Код №	Размер кольца Ring size	PCS	KG	Box	Tray
F-721	12613	3x1.5	20	0,68	8	1/24
		4.4x2	20			
		5x2	18			
		7x1.5	23			
		10x1.5	23			
		13x2.5	23			
		10x2.5	14			
		11x2.5	13			
		13x2.5	14			
		14x2.5	13			
		16x2.5	14			
		18x2.5	14			
		19x2.5	13			
		21x2.5	14			
		22x2.5	13			
		18x3.5	10			
		20x3.5	10			
		22x3.5	10			
		23.5x3.5	10			
		25x3.5	10			
		26.5x3.5	10			
		28x3.5	10			
		30x3.5	10			
		31x3.5	10			
		33x3.5	10			
		34.5x3.5	10			
		36x3.5	10			
		38x3.5	10			
		41x3.5	10			
		44x3.5	10			
47x3.5	10					
50x3.5	10					

(RU) КОЛЬЦА УПЛОТНИТЕЛЬНЫЕ РЕЗИНОВЫЕ МАСЛОБЕНЗОСТОЙКИЕ
(EN) RUBBER OIL-RESISTANT RUBBER RINGS
(PL) GUMOWE PIERSZCENIE USZCZELNIAJĄCE ODPORNE NA OLEJ I BENZYNĘ

407 PCS



Артикул Item	Код №	Размер кольца Ring size	PCS	KG	Box	Tray
F-720	12612	1/8"x1/4"	20	0,68	151	1/24
		3/16"x5/16"	20			
		1/4"x3/8"	20			
		5/16"x7/16"	20			
		3/8"x1/2"	20			
		1/2X5/8"	20			
		3/8"x9/16"	13			
		7/16"x5/18"	13			
		1/2"x11/16"	13			
		9/16"x3/4"	13			
		5/8"x13/16"	13			
		11/16"x7/8"	13			
		3/4"x15/16"	13			
		13/16"x1"	13			
		13/16x1-1/16"	13			
		3/4x1"	10			
		13/16"x1-1/16"	10			
		7/8x1-1/8"	10			
		15/16x1-3/16"	10			
		1x1-1/4"	10			
		1-1/16x1-5/16"	10			
		1-1/8x1-3/8"	10			
		1-3/16x1-7/16"	10			
		1-1/4x1-1/2"	10			
		1-5/16x1-9/16"	10			
		1-3/8x1-5/8"	10			
		1-7/16x1-11/16"	10			
		1-1/2x1-3/4"	10			
		1-5/8x1-7/8"	10			
		1-3/4x2"	10			
		1-7/8x2-1/8"	10			
		3/4x2-1/4"	10			

(RU) КОЛЬЦА УПЛОТНИТЕЛЬНЫЕ РЕЗИНОВЫЕ МАСЛОБЕНЗОСТОЙКИЕ
(EN) RUBBER OIL-RESISTANT RUBBER RINGS
(PL) GUMOWE PIERSZCENIE USZCZELNIAJĄCE ODPORNE NA OLEJ I BENZYNĘ

419 PCS



Артикул Item	Код №	Размер кольца Ring size	PCS	KG	Box	Tray
F-719	12611	1/8"x1/4"	20	0,68	125	1/24
		3/16"x5/16"	20			
		1/4"x3/8"	18			
		5/16"x7/16"	23			
		3/8"x1/2"	23			
		1/2X5/8"	23			
		3/8"x9/16"	14			
		7/16"x5/18"	13			
		1/2"x11/16"	14			
		9/16"x3/4"	13			
		5/8"x13/16"	14			
		11/16"x7/8"	14			
		3/4"x15/16"	13			
		13/16"x1"	14			
		13/16x1-1/16"	13			
		3/4x1"	10			
		13/16"x1-1/16"	10			
		7/8x1-1/8"	10			
		15/16x1-3/16"	10			
		1x1-1/4"	10			
		1-1/16x1-5/16"	10			
		1-1/8x1-3/8"	10			
		1-3/16x1-7/16"	10			
		1-1/4x1-1/2"	10			
		1-5/16x1-9/16"	10			
		1-3/8x1-5/8"	10			
		1-7/16x1-11/16"	10			
		1-1/2x1-3/4"	10			
		1-5/8x1-7/8"	10			
		1-3/4x2"	10			
		1-7/8x2-1/8"	10			
		3/4x2-1/4"	10			



(RU) КОЛЬЦА УПЛОТНИТЕЛЬНЫЕ РЕЗИНОВЫЕ МАСЛОБЕЗВОСТОЙКИЕ
(EN) RUBBER OIL-RESISTANT RUBBER RINGS
(PL) GUMOWE PIERSCIEŃIE USZCZELNIAJĄCE ODPORNE NA OLEJ I BENZYNĘ

419 PCS



Артикул Item	Код №	Размер кольца Ring size	PCS	KG	Box	Tray
F-718	12610	3x1.5	20	0,68	73	1/24
		4.4x2	20			
		5x2	18			
		7x1.5	23			
		10x1.5	23			
		13x1.5	23			
		10x2.5	14			
		11x2.5	13			
		13x2.5	14			
		14x2.5	13			
		16x2.5	14			
		18x2.5	14			
		19x2.5	13			
		21x2.5	14			
		22x2.5	13			
		18x3.5	10			
		20x3.5	10			
		22x3.5	10			
		23.5x3.5	10			
		25x3.5	10			
		26.5x3.5	10			
		28x3.5	10			
		30x3.5	10			
		31x3.5	10			
33x3.5	10					
34.5x3.5	10					
36x3.5	10					
38x3.5	10					
41x3.5	10					
44x3.5	10					
47x3.5	10					
50x3.5	10					

(RU) КОЛЬЦА УПЛОТНИТЕЛЬНЫЕ РЕЗИНОВЫЕ МАСЛОБЕЗВОСТОЙКИЕ
(EN) RUBBER OIL-RESISTANT RUBBER RINGS
(PL) GUMOWE PIERSCIEŃIE USZCZELNIAJĄCE ODPORNE NA OLEJ I BENZYNĘ

500 PCS



Артикул Item	Код №	Размер кольца Ring size	PCS	KG	Box	Tray
F-762	12645	2.8x1.9	20	0,68	83	1/24
		3.8x1.9	20			
		4.8x1.9	18			
		5.8x1.9	18			
		6.8x1.9	18			
		7.8x1.9	18			
		8.8x1.9	18			
		10x2	14			
		11x2	16			
		12x2	16			
		13x2	16			
		15x2	16			
		17x2	16			
		18x2	16			
		20x2	16			
		23.5x1.78	17			
		25x2	17			
		27x2	18			
		29x2	17			
		30x2	17			
		31x2	17			
		33x2	17			
		35x2	17			
		37x2	17			
37x2.5	17					
40x2	17					
41x2.5	14					
44x2.5	14					
47x2.5	14					
50x2.5	14					

(RU) КОЛЬЦА УПЛОТНИТЕЛЬНЫЕ РЕЗИНОВЫЕ МАСЛОБЕЗВОСТОЙКИЕ
(EN) RUBBER OIL-RESISTANT RUBBER RINGS
(PL) GUMOWE PIERSCIEŃIE USZCZELNIAJĄCE ODPORNE NA OLEJ I BENZYNĘ

419 PCS



Артикул Item	Код №	Размер кольца Ring size	PCS	KG	Box	Tray
F-722	12614	3.15x1.8	20	0,68	119	1/24
		4x1.8	20			
		5x1.8	20			
		6x1.8	20			
		7.1x1.8	20			
		8x1.8	20			
		10x1.8	20			
		10x2.65	16			
		11.2x2.65	16			
		11.8x2.65	16			
		14x2.65	15			
		16x2.65	12			
		17x2.65	12			
		19x2.65	12			
		19x3.55	10			
		20x3.55	10			
		22.4x3.55	10			
		23.6x3.55	10			
		25x3.55	10			
		26.5x3.55	10			
		28x3.55	10			
		30x3.55	10			
		31.5x3.55	10			
		32.5x3.55	10			
34.5x3.55	10					
35.5x3.55	10					
37.5x3.55	10					
40x3.55	10					
42.5x3.55	10					
45x3.55	10					
47x3.55	10					
50x3.55	10					

(RU) КОЛЬЦА УПЛОТНИТЕЛЬНЫЕ РЕЗИНОВЫЕ МАСЛОБЕЗВОСТОЙКИЕ
(EN) RUBBER OIL-RESISTANT RUBBER RINGS
(PL) GUMOWE PIERSCIEŃIE USZCZELNIAJĄCE ODPORNE NA OLEJ I BENZYNĘ

серия A

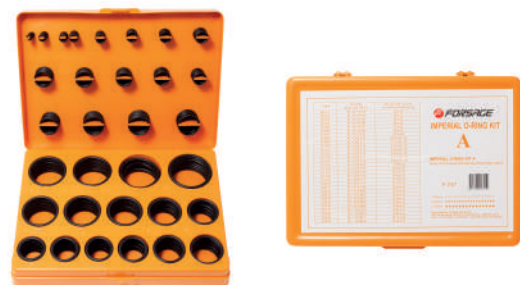

Артикул Item	Код №	Размер кольца Ring size	PCS	KG	Box	Tray
F-757	12640	3x2	0,56	80	1/24	
		4x2				
		5x2				
		6x2				
		7x2				
		8x2				
		10x2				
		10x2.5				
		11x2.5				
		12x2.5				
		14x2.5				
		16x2.5				
		17x2.5				
		19x2.5				
		19x3				
		20x3				
		22x3				
		24x3				
		25x3				
		27x3				
		28x3				
		30x3				
		32x3				
		33x3				
35x3						
36x3						
38x3						
38x4						
41x4						
44x4						

(RU) КОЛЬЦА УПЛОТНИТЕЛЬНЫЕ РЕЗИНОВЫЕ МАСЛОБЕЗСТОЙКИЕ
(EN) RUBBER OIL-RESISTANT RUBBER RINGS
(PL) GUMOWE PIERSCIEŃIE USZCZELNIAJĄCE ODPORNE NA OLEJ I BENZYNĘ

серия B



Артикул Item	Код №	Размер кольца Ring size	KG		
F-758	12641	3x2	0,56	93	1/24
		4x2			
		5x2			
		6x2			
		7x2			
		8x2			
		10x2			
		10x2.5			
		11x2.5			
		12x2.5			
		14x2.5			
		16x2.5			
		17x2.5			
		19x2.5			
		19x3			
		20x3			
		22x3			
		24x3			
		25x3			
		27x3			
		28x3			
		30x3			
		32x3			
		33x3			
		35x3			
		36x4			
		37x4			
		38x4			
42x4					
45x4					

(RU) КОЛЬЦА УПЛОТНИТЕЛЬНЫЕ РЕЗИНОВЫЕ МАСЛОБЕЗСТОЙКИЕ
(EN) RUBBER OIL-RESISTANT RUBBER RINGS
(PL) GUMOWE PIERSCIEŃIE USZCZELNIAJĄCE ODPORNE NA OLEJ I BENZYNĘ

серия C



Артикул Item	Код №	Размер кольца Ring size	KG		
F-759	12642	2.9x1.78	0,56	40	1/24
		3.69x1.78			
		4.47x1.78			
		5.29x1.78			
		6.07x1.78			
		7.65x1.78			
		9.25x1.78			
		9.19x2.62			
		10.77x2.62			
		12.37x2.62			
		13.95x2.62			
		15.54x2.62			
		17.12x2.62			
		18.72x2.62			
		18.64x3.53			
		20.22x3.53			
		21.82x3.53			
		23.39x3.53			
		25x3.53			
		26.57x3.53			
		28.17x3.53			
		29.57x3.53			
		31.34x3.53			
		32.92x3.53			
		34.52x3.53			
		36.10x3.53			
		37.70x3.53			
		37.47x5.34			
40.56x5.34					
43.82x5.34					

(RU) КОЛЬЦА УПЛОТНИТЕЛЬНЫЕ РЕЗИНОВЫЕ МАСЛОБЕЗСТОЙКИЕ
(EN) RUBBER OIL-RESISTANT RUBBER RINGS
(PL) GUMOWE PIERSCIEŃIE USZCZELNIAJĄCE ODPORNE NA OLEJ I BENZYNĘ

серия D



Артикул Item	Код №	Размер кольца Ring size	KG		
F-760	12643	2.8x1.9	0,56	104	1/24
		4.8x1.9			
		5.8x1.9			
		6.8x1.9			
		7.8x1.9			
		8.8x1.9			
		9.8x1.9			
		9.8x2.4			
		10.8x2.4			
		11.8x2.4			
		13.8x2.4			
		15.8x2.4			
		17.8x2.4			
		19.8x2.4			
		20.8x2.4			
		21.8x2.4			
		21.8x3.5			
		22.8x3.5			
		23.8x3.5			
		24.8x3.5			
		25.8x3.5			
		27.8x3.5			
		29.8x3.5			
		31.8x3.5			
		33.8x3.5			
		34.8x3.5			
		24.4x3.1			
		29.4x3.1			
34.4x3.1					
39.4x3.1					
42.52x2.62					
44.7x3.5					

(RU) КОЛЬЦА УПЛОТНИТЕЛЬНЫЕ РЕЗИНОВЫЕ МАСЛОБЕЗСТОЙКИЕ
(EN) RUBBER OIL-RESISTANT RUBBER RINGS
(PL) GUMOWE PIERSCIEŃIE USZCZELNIAJĄCE ODPORNE NA OLEJ I BENZYNĘ

серия V



Артикул Item	Код №	KG		
F-765	12646	1,25	93	1/24

(RU) КОЛЬЦА УПЛОТНИТЕЛЬНЫЕ РЕЗИНОВЫЕ МАСЛОБЕЗСТОЙКИЕ
(EN) RUBBER OIL-RESISTANT RUBBER RINGS
(PL) GUMOWE PIERSCIEŃIE USZCZELNIAJĄCE ODPORNE NA OLEJ I BENZYNĘ

серия H



Артикул Item	Код №	KG		
F-766	12647	1,25	89	1/24

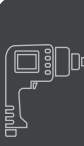
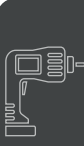

(RU) КОЛЬЦА УПЛОТНИТЕЛЬНЫЕ РЕЗИНОВЫЕ МАСЛОБЕНЗОСТОЙКИЕ
(EN) RUBBER OIL-RESISTANT RUBBER RINGS
(PL) GUMOWE PIERSCIENIE USZCZELNIAJĄCE ODPORNE NA OLEJ I BENZYNĘ

180 PCS



Артикул Item	Код №	Размер кольца Ring size	PCS	KG	Box	Tray
F-778	12655	28.17x3.53	15	0,37	286	1/24
		26.57x3.53	15			
		25.8x3.53	15			
		25x3.53	15			
		23.4x3.53	15			
		21.82x3.53	15			
		20.22x3.53	15			
		18.64x3.53	15			
		29.75x3.53	15			
		31.34x3.53	15			
		32.93x3.53	15			
		34.52x3.53	15			

(RU) КОЛЬЦА УПЛОТНИТЕЛЬНЫЕ РЕЗИНОВЫЕ МАСЛОБЕНЗОСТОЙКИЕ
(EN) RUBBER OIL-RESISTANT RUBBER RINGS
(PL) GUMOWE PIERSCIENIE USZCZELNIAJĄCE ODPORNE NA OLEJ I BENZYNĘ

376 PCS



Артикул Item	Код №	Размер кольца Ring size	PCS	KG	Box	Tray
F-737	12629	29.87x1.78	20	1,05	103	1/24
		32.92x3.53	20			
		36.17x2.62	10			
		25.7x3.5	20			
		34.4x3.1	10			
		22.1x3.5	10			
		27.7x3.5	10			
		31.7x3.5	10			
		29.7x3.5	10			
		33.7x3.5	20			
		24.7x3.5	10			
		21.8x2.4	14			
		24.4x3.1	10			
		13.8x2.4	10			
		5.8x1.9	10			
		23.52x1.78	20			
		12.42x1.78	20			
		7.8x1.9	10			
		15.8x2.4	14			
		9.25x1.78	20			
		18.77x1.78	20			
		10.8x2.4	10			
		20.8x2.4	14			
		17.8x2.4	14			
9.8x1.9	10					
39.4x3.1	10					
37.7x3.5	10					
42.52x2.62	10					

(RU) КОЛЬЦА УПЛОТНИТЕЛЬНЫЕ РЕЗИНОВЫЕ МАСЛОБЕНЗОСТОЙКИЕ
(EN) RUBBER OIL-RESISTANT RUBBER RINGS
(PL) GUMOWE PIERSCIENIE USZCZELNIAJĄCE ODPORNE NA OLEJ I BENZYNĘ

376 PCS



Артикул Item	Код №	Размер кольца Ring size	PCS	KG	Box	Tray
F-733	12625	9.8x1.9	10	1,05	110	1/24
		17.8x2.4	14			
		20.8x2.4	14			
		10.8x2.4	10			
		18.77x1.78	20			
		9.25x1.78	20			
		13.8x2.4	10			
		5.8x1.9	10			
		23.52x1.78	20			
		12.42x1.78	20			
		7.8x1.9	10			
		15.8x2.4	14			
		24.4x3.1	10			
		21.8x2.4	14			
		24.7x3.5	10			
		33.7x3.5	20			
		29.7x3.5	10			
		25.7x3.5	20			
		34.4x3.1	10			
		22.1x3.5	10			
		27.7x3.5	10			
		31.7x3.5	10			
		36.17x2.62	10			
		32.92x3.53	20			
29.87x1.78	20					

(RU) КОЛЬЦА УПЛОТНИТЕЛЬНЫЕ РЕЗИНОВЫЕ МАСЛОБЕНЗОСТОЙКИЕ
(EN) RUBBER OIL-RESISTANT RUBBER RINGS
(PL) GUMOWE PIERSCIENIE USZCZELNIAJĄCE ODPORNE NA OLEJ I BENZYNĘ

376 PCS



Артикул Item	Код №	Размер кольца Ring size	PCS	KG	Box	Tray
F-738	12630	9.8x1.9	10	1,05	112	1/24
		17.8x2.4	14			
		20.8x2.4	14			
		10.8x2.4	10			
		18.77x1.78	20			
		9.25x1.78	20			
		15.8x2.4	14			
		7.8x1.9	10			
		12.42x1.78	20			
		23.52x1.78	20			
		5.8x1.9	10			
		13.8x2.4	10			
		24.4x3.1	10			
		21.8x2.4	14			
		24.7x3.5	10			
		33.7x3.5	20			
		29.7x3.5	10			
		31.7x3.5	10			
		27.7x3.5	10			
		22.1x3.5	10			
		34.4x3.1	10			
		25.7x3.5	20			
		36.17x2.62	10			
		32.92x3.53	20			
29.87x1.78	20					

(RU) КОЛЬЦА УПЛОТНИТЕЛЬНЫЕ РЕЗИНОВЫЕ МАСЛОБЕНЗОСТОЙКИЕ
(EN) RUBBER OIL-RESISTANT RUBBER RINGS
(PL) GUMOWE PIERSCIEŃNIE USZCZELNIAJĄCE ODPORNE NA OLEJ I BENZYNĘ

383 PCS



Артикул Item	Код №	Размер кольца Ring size	PCS	KG	mm	mm
F-735	12627	12.42x1.78	10	1,05	111	1/24
		18.77x1.78	10			
		23.52x1.78	10			
		29.87x1.78	10			
		3.8x1.9	12			
		4.8x1.9	14			
		5.8x1.9	13			
		6.8x1.9	13			
		7.8x1.9	13			
		8.8x1.9	13			
		9.8x1.9	13			
		9.8x2.4	11			
		10.8x2.4	11			
		11.8x2.4	10			
		13.8x2.4	10			
		14.8x2.4	10			
		15.8x2.4	10			
		17.8x2.4	10			
		19.8x2.4	10			
		21.8x2.4	10			
		24.1x3.1	10			
		29.4x3.1	10			
		34.4x3.1	10			
		39.4x3.1	10			
		44.4x3.1	10			
		21.7x3.5	10			
		23.7x3.5	10			
		24.7x3.5	10			
		25.7x3.5	10			
		27.7x3.5	10			
29.7x3.5	10					
31.7x3.5	10					
33.7x3.5	10					
34.7x3.5	10					
37.7x3.5	10					
44.7x3.5	10					

(RU) КОЛЬЦА УПЛОТНИТЕЛЬНЫЕ РЕЗИНОВЫЕ МАСЛОБЕНЗОСТОЙКИЕ
(EN) RUBBER OIL-RESISTANT RUBBER RINGS
(PL) GUMOWE PIERSCIEŃNIE USZCZELNIAJĄCE ODPORNE NA OLEJ I BENZYNĘ

447 PCS



Артикул Item	Код №	Размер кольца Ring size	PCS	KG	mm	mm
F-736	12628	2.8x1.9	18	1,05	67	1/24
		3.8x1.9	18			
		4.8x1.9	18			
		5.8x1.9	18			
		6.8x1.9	18			
		7.8x1.9	18			
		8.8x1.9	18			
		9.8x1.9	18			
		9.8x2.4	14			
		10.8x2.4	14			
		11.8x2.4	14			
		13.8x2.4	14			
		14.8x2.4	14			
		15.8x2.4	14			
		17.8x2.4	14			
		19.8x2.4	14			
		20.8x2.4	14			
		21.8x2.4	14			
		36.17x2.62	10			
		42.52x2.62	10			
		24.4x3.1	10			
		29.4x3.1	10			
		39.4x3.1	10			
		23.7x3.5	10			
		24.7x3.5	10			
		25.7x3.5	10			
		27.7x3.5	10			
		29.7x3.5	10			
		31.7x3.5	10			
		33.7x3.5	10			
33.7x3.5	10					
44.7x3.5	10					
28.17x3.53	10					
32.92x3.53	10					

(RU) КОЛЬЦА УПЛОТНИТЕЛЬНЫЕ РЕЗИНОВЫЕ МАСЛОБЕНЗОСТОЙКИЕ
(EN) RUBBER OIL-RESISTANT RUBBER RINGS
(PL) GUMOWE PIERSCIEŃNIE USZCZELNIAJĄCE ODPORNE NA OLEJ I BENZYNĘ

(RU) КОЛЬЦА УПЛОТНИТЕЛЬНЫЕ РЕЗИНОВЫЕ МАСЛОБЕНЗОСТОЙКИЕ
(EN) RUBBER OIL-RESISTANT RUBBER RINGS
(PL) GUMOWE PIERSCIEŃNIE USZCZELNIAJĄCE ODPORNE NA OLEJ I BENZYNĘ

396 PCS



Артикул Item	Код №	Размер кольца Ring size	PCS	KG	mm	mm
F-734	12626	18.77x1.78	12	1,05	99	1/24
		2.8x1.9	16			
		3.8x1.9	16			
		4.8x1.9	16			
		5.8x1.9	16			
		6.8x1.9	16			
		7.8x1.9	16			
		9.8x2.4	12			
		14.8x2.4	12			
		15.8x2.4	12			
		19.8x2.4	12			
		20.8x2.4	12			
		21.8x2.4	14			
		9.2x2.62	12			
		10.77x2.62	12			
		12.87x2.62	12			
		13.95x2.62	12			
		20.3x2.62	12			
		33x2.62	10			
		40.95x2.62	10			
		24.4x3.1	10			
		29.4x3.1	10			
		34.4x3.1	10			
		44.4x3.5	10			
		22.1x3.5	10			
		23.7x3.5	8			
		29.7x3.5	10			
		34.7x3.5	8			
		35.7x3.5	8			
		47.7x3.5	8			
49.7x3.5	8					
28.17x3.53	8					
32.92x3.53	8					

626 PCS



Артикул Item	Код №	Размер кольца Ring size	PCS	KG	mm	mm
F-746	12632	3.8x1.9	18	1,05	100	1/24
		4.8x1.9	18			
		5.8x1.9	18			
		6.8x1.9	18			
		7.8x1.9	18			
		8.8x1.9	18			
		9.8x1.9	18			
		11x2	16			
		11.8x2.4	14			
		12.3x2.4	14			
		13.8x2.4	14			
		15x2	16			
		15.8x2.4	14			
		17x2	16			
		17.8x2.4	14			
		19.8x2.4	14			
		20.22x2.62	16			
		22x2	16			
		18.77x1.78	22			
		20.35x1.78	22			
		23.52x1.78	22			
		27x2	20			
		28x2	20			
		29x2	20			
		21.7x3.5	13			
		24.4x3.1	14			
		23.7x3.5	13			
		24.7x3.5	13			
		25.7x3.5	13			
		27.7x3.5	13			
29.4x3.1	14					
28.7x3.5	13					
31.7x3.5	13					
32.7x3.5	13					
34.4x3.1	14					
33.7x3.5	13					
36.17x2.62	16					
37.7x3.5	13					
39.4x3.1	14					
40.52x2.62	16					
44.7x3.5	13					
47.7x3.5	13					



(RU) КОЛЬЦА УПЛОТНИТЕЛЬНЫЕ РЕЗИНОВЫЕ МАСЛОБЕЗОПАСНЫЕ
(EN) RUBBER OIL-RESISTANT RUBBER RINGS
(PL) GUMOWE PIERSCIENIE USZCZELNIAJĄCE ODPORNE NA OLEJ I BENZYNĘ

626 PCS



Артикул Item	Код №	Размер кольца Ring size	PCS	KG	mm	mm
F-747	12633	3.8x1.9	18	1,05	92	1/24
		4.8x1.9	18			
		5.8x1.9	18			
		6.8x1.9	18			
		7.8x1.9	18			
		8.8x1.9	18			
		9.8x1.9	18			
		11x2	16			
		11.8x2.4	14			
		12.3x2.4	14			
		13.8x2.4	14			
		15x2	16			
		15.8x2.4	14			
		17x2	16			
		17.8x2.4	14			
		19.8x2.4	14			
		20.22x2.62	16			
		22x2	16			
		18.77x1.78	22			
		20.35x1.78	22			
		23.52x1.78	22			
		27x20	20			
		28x2	20			
		29x2	20			
		21.7x3.5	13			
		24.4x3.1	14			
		23.7x3.5	13			
		24.7x3.5	13			
		25.7x3.5	13			
		27.7x3.5	13			
		29.4x3.1	14			
		28.7x3.5	13			
		31.7x3.5	13			
32.7x3.5	13					
34.4x3.1	14					
33.7x3.5	13					
36.17x2.62	16					
37.7x3.5	13					
39.4x3.1	14					
40.52x2.62	16					
44.7x3.5	13					
47.7x3.5	13					

(RU) КОЛЬЦА УПЛОТНИТЕЛЬНЫЕ РЕЗИНОВЫЕ МАСЛОБЕЗОПАСНЫЕ
(EN) RUBBER OIL-RESISTANT RUBBER RINGS
(PL) GUMOWE PIERSCIENIE USZCZELNIAJĄCE ODPORNE NA OLEJ I BENZYNĘ

666 PCS



Артикул Item	Код №	Размер кольца Ring size	PCS	KG	mm	mm
F-748	12634	3.8x1.9	18	1,05	106	1/24
		4.8x1.9	18			
		5.8x1.9	18			
		6.8x1.9	18			
		7.8x1.9	18			
		8.8x1.9	18			
		9.8x1.9	18			
		11x2	18			
		11.8x2.4	16			
		12.3x2.4	14			
		13.8x2.4	14			
		15x2	14			
		15.8x2.4	16			
		17x2	14			
		17.8x2.4	16			
		19.8x2.4	14			
		20.22x2.62	14			
		22x2	16			
		18.77x1.78	16			
		20.35x1.78	22			
		23.52x1.78	22			
		27x20	22			
		28x2	20			
		29x2	20			
		21.7x3.5	20			
		24.4x3.1	13			
		23.7x3.5	14			
		24.7x3.5	13			
		25.7x3.5	13			
		27.7x3.5	13			
		29.4x3.1	13			
		28.7x3.5	14			
		31.7x3.5	13			
32.7x3.5	13					
34.4x3.1	13					
33.7x3.5	14					
36.17x2.62	13					
37.7x3.5	16					
39.4x3.1	13					
40.52x2.62	14					
44.7x3.5	16					
47.7x3.5	13					

(RU) КОЛЬЦА УПЛОТНИТЕЛЬНЫЕ РЕЗИНОВЫЕ МАСЛОБЕЗОПАСНЫЕ
(EN) RUBBER OIL-RESISTANT RUBBER RINGS
(PL) GUMOWE PIERSCIENIE USZCZELNIAJĄCE ODPORNE NA OLEJ I BENZYNĘ

666 PCS



Артикул Item	Код №	Размер кольца Ring size	PCS	KG	mm	mm
F-745	12631	3.8x1.9	18	1,05	19	1/24
		4.8x1.9	18			
		5.8x1.9	18			
		6.8x1.9	18			
		7.8x1.9	18			
		8.8x1.9	18			
		9.8x1.9	18			
		11x2	16			
		11.8x2.4	14			
		12.3x2.4	14			
		13.8x2.4	14			
		15x2	16			
		15.8x2.4	14			
		17x2	16			
		17.8x2.4	14			
		19.8x2.4	14			
		20.22x2.62	16			
		22x2	16			
		18.77x1.78	22			
		20.35x1.78	22			
		23.52x1.78	22			
		27x20	20			
		28x2	20			
		29x2	20			
		21.7x3.5	13			
		24.4x3.1	14			
		23.7x3.5	13			
		24.7x3.5	13			
		25.7x3.5	13			
		27.7x3.5	13			
		29.4x3.1	14			
		28.7x3.5	13			
		31.7x3.5	13			
32.7x3.5	13					
34.4x3.1	14					
33.7x3.5	13					
36.17x2.62	16					
37.7x3.5	13					
39.4x3.1	14					
40.52x2.62	16					
44.7x3.5	13					
47.7x3.5	13					

(RU) КОЛЬЦА УПЛОТНИТЕЛЬНЫЕ РЕЗИНОВЫЕ МАСЛОБЕЗОПАСНЫЕ
(EN) RUBBER OIL-RESISTANT RUBBER RINGS
(PL) GUMOWE PIERSCIENIE USZCZELNIAJĄCE ODPORNE NA OLEJ I BENZYNĘ

666 PCS



Артикул Item	Код №	Размер кольца Ring size	PCS	KG	mm	mm
F-751(F-750)	12636	4.8x1.9	71	0,52	71	1/24
		3.8x1.9				
		4.8x1.9				
		5.8x1.9				
		6.8x1.9				
		7.8x1.9				
		8.8x1.9				
		9.8x1.9				
		10.8x2.4				
		11.8x2.4				
		12.42x1.78				
		13.8x2.4				
		14.8x2.4				
		15.8x2.4				
		16.8x2.4				
		17.8x2.4				
		18.77x1.78				
		19.8x2.4				
		20.8x2.4				
		21.8x2.4				
		23.7x3.5				
		24.4x3.1				
		26x2				
		25x2				
		20x2				
		18x2				
		18.8x2.4				
		23.52x1.78				
		22.1x3.5				
		24.7x3.5				
		29x2				
		25.7x3.5				
		27.7x3.5				
		28.7x3.5				
		29.4x3.1				
		29.7x3.5				
		31.7x3.5				
		32.9x3.53				
		33.7x3.5				
		34.4x3.1				
		36.17x2.62				
		37.7x3.5				
		39.4x3.1				
		42.52x2.62				
		44.4x3.1				
		44.7x3.5				
		47.7x3.5				

(RU) КОЛЬЦА УПЛОТНИТЕЛЬНЫЕ РЕЗИНОВЫЕ МАСЛОБЕНЗОСТОЙКИЕ
(EN) RUBBER OIL-RESISTANT RUBBER RINGS
(PL) GUMOWE PIERSCIEŃIE USZCZELNIAJĄCE ODPORNE NA OLEJ I BENZYNĘ

771 PCS



Артикул Item	Код №	Размер кольца Ring size	KG		
F-756	12639	4.8x1.9	0,52	171	1/24
		3.8x1.9			
		4.8x1.9			
		3.8x1.9			
		5.8x1.9			
		6.8x1.9			
		7.8x1.9			
		10x4			
		9.8x1.9			
		9.8x2.4			
		10.8x2.4			
		11.8x2.4			
		12x2			
		13.8x2.4			
		14.8x2.4			
		15.8x2.4			
		16.8x2.4			
		17.8x2.4			
		18.77x1.78			
		19.8x2.4			
		20.8x2.4			
		21.8x2.4			
		23.7x3.5			
		24.4x3.1			
		26x2			
		25x2			
		20x2			
		18x2			
		18.8x2.4			
		21.7x3.5			
		24.7x3.5			
		29x2			
		25.7x3.5			
		27.7x3.5			
		28.7x3.5			
		29.4x3.1			
		29.7x3.5			
		31.7x3.5			
		32.7x3.5			
		33.7x3.5			
		34.4x3.1			
		36.17x2.62			
		37.7x3.5			
		39.4x3.1			
		42.52x2.62			
		44.4x3.1			
		44.7x3.5			
47x3.5					

(RU) КОЛЬЦА УПЛОТНИТЕЛЬНЫЕ РЕЗИНОВЫЕ МАСЛОБЕНЗОСТОЙКИЕ
(EN) RUBBER OIL-RESISTANT RUBBER RINGS
(PL) GUMOWE PIERSCIEŃIE USZCZELNIAJĄCE ODPORNE NA OLEJ I BENZYNĘ

782 PCS



Артикул Item	Код №	Размер кольца Ring size	KG		
F-755	12638	4.8x1.9	0,52	166	1/24
		3.8x1.9			
		4.8x1.9			
		3.8x1.9			
		5.8x1.9			
		6.8x1.9			
		7.8x1.9			
		8.8x1.9			
		9.8x1.9			
		9.19x2.62			
		10.77x2.62			
		11.8x2.4			
		12x2			
		13.94x2.62			
		15.5x1.5			
		15.8x2.4			
		16.8x2.4			
		17.8x2.4			
		18.72x2.62			
		20.3x2.62			
		20.8x2.4			
		21.8x2.4			
		23.7x3.5			
		24x3			
		26x2			
		25x2			
		17.04x3.53			
		18x2			
		18.8x2.4			
		20.22x3.53			
		21.7x3.5			
		24.7x3.5			
		29x2			
		25.7x3.5			
		28.24x2.62			
		28.7x3.5			
		29.4x3.1			
		29.7x3.5			
		31.7x3.5			
		32.9x3.53			
		33.7x3.5			
		34.4x3.1			
		34.7x3.5			
		37.7x3.5			
		39.4x3.1			
		44x2			
		44.4x3.1			
44.7x3.5					
47x3.5					



(RU) КОЛЬЦА УПЛОТНИТЕЛЬНЫЕ РЕЗИНОВЫЕ МАСЛОБЕНЗОСТОЙКИЕ
(EN) RUBBER OIL-RESISTANT RUBBER RINGS
(PL) GUMOWE PIERSZCENIE USZCZELNIAJĄCE ODPORNE NA OLEJ I BENZYNĘ



Артикул Item	Код №	PCS	KG	Box	Tray
F-749	12635	800	0,52	15	1/24

(RU) КОЛЬЦА УПЛОТНИТЕЛЬНЫЕ РЕЗИНОВЫЕ МАСЛОБЕНЗОСТОЙКИЕ
(EN) RUBBER OIL-RESISTANT RUBBER RINGS
(PL) GUMOWE PIERSZCENIE USZCZELNIAJĄCE ODPORNE NA OLEJ I BENZYNĘ

800 PCS



Артикул Item	Код №	Размер кольца Ring size	KG	Box	Tray
F-754	12637	4.8x1.9	0,52	144	1/24
		3.8x1.9			
		4.8x1.9			
		3.8x1.9			
		5.8x1.9			
		6.8x1.9			
		7.8x1.9			
		8.8x1.9			
		9.25x1.78			
		9.8x2.4			
		10.8x2.4			
		11.8x2.4			
		12.42x1.78			
		13.8x2.4			
		14.8x2.4			
		15.8x2.4			
		16.8x2.4			
		17.8x2.4			
		18.77x1.78			
		19.8x2.4			
		20.8x2.4			
		21.8x2.4			
		23.7x3.5			
		24.4x3.1			
		26x2			
		25x2			
		20x2			
		18x2			
		18.8x2.4			
		23.52x1.78			
		22.1x3.5			
		24.7x3.5			
		29x2			
		25.7x3.5			
		27.7x3.5			
		28.7x3.5			
		29.4x3.1			
		29.7x3.5			
		31.7x3.5			
		32.9x3.53			
33.7x3.5					
34.4x3.1					
36.17x2.62					
37.7x3.5					
39.4x3.1					
42.52x2.62					
44.4x3.1					
44.7x3.5					
47.7x3.5					

(RU) ШАЙБЫ УПЛОТНИТЕЛЬНЫЕ АСБЕСТОВЫЕ
(EN) ASBESTOS SEALING WASHERS
(PL) PODKŁADKI USZCZELNIAJĄCE AZBESTU



150 PCS

Артикул Item	Код №	Размер Size	PCS	KG	Box	Tray
F-801	12666	10x5	10	0,105	196	1/24
		10x6				
		10x7				
		12x8				
		12x10				
		14x10				
		17x10				
		18x14				
		20x14				
		20x15				
		22x16				
		24x16				
		24x18				
20x12						

(RU) ШАЙБЫ УПЛОТНИТЕЛЬНЫЕ ВОЛОКОННЫЕ
(EN) WASHER O-FIBER
(PL) PODKŁADKI USZCZELNIAJĄCE Z WŁÓKNIEN



600 PCS

Артикул Item	Код №	Размер Size	PCS	KG	Box	Tray
F-802	12667	10x5.5x0.8	160	0,18	150	1/24
		12x6.5x0.8	100			
		16x8x0.8	60			
		16x10x0.8	80			
		19x12x0.8	40			
		20x12.5x0.8	40			
		22.5x14x0.8	20			
		22x16x0.8	30			
		25.5x17.5x0.8	15			
		27x20x0.8	20			
		32x22x0.8	20			
		32x24x0.8	15			

(RU) ШАЙБЫ УПЛОТНИТЕЛЬНЫЕ РЕЗИНОВЫЕ И ВОЛОКОННЫЕ
(EN) RUBBER AND FIBRE SEALING WASHERS
(PL) PODKŁADKI USZCZELNIAJĄCE GUMOWE I Z WŁÓKNIEN



141 PCS

Артикул Item	Код №	Размер Size	PCS	KG	Box	Tray	Шайбы резиновые	
F-783	12660	4x16x4	10	0,2	260	1/24	Шайбы резиновые	
		4x17x4	10					
		8x14x4	5					
		8.5x18x4	5					
		9.5x17.5x4	5					
		10.5x14x4	5					
		12x24x2	10					
		15x24x3	10					
		10x13.7x1.8	10					Шайбы волокonnéе
		11.5x17.5x1.2	10					
		17x21x1.2	10					
		17x24x1.2	10					
		20x25x1.2	10					
		27x33x1.2	5					
		12x7.5x2	10					
		17x24x4	10					
		27x28x2	3					
		30x39x2	3					

(RU) КОЛЬЦА, ШАЙБЫ УПЛОТНИТЕЛЬНЫЕ РЕЗИНОВЫЕ, ВОЛОКОННЫЕ И ПЛАСТИКОВЫЕ
(EN) RUBBER, FIBRE AND PLASTIC SEALING RINGS, WASHERS
(PL) PIERSIENIE, PODKŁADKI USZCZELNIAJĄCE GUMOWE, WŁÓKNIEN I TWORZYW SZTUCZNYCH

125 PCS



Артикул Item	Код №	Размер Size	PCS	KG								
F-871	12665	4.4x2	6	0,525	106	1/24	Кольца уплотнительные резиновые					
		5x2	4									
		7x1.5	5									
		10x1.5	4									
		13x1.5	4									
		10x2.5	4									
		11x2.5	4									
		13x2.5	4									
		14x2.5	4									
		16x2.5	4									
		18x2.5	4									
		4x14x3.7	4									
		4x15x3.7	4									
		4x16x3.7	4									
		4x17x3.7	4									
		44x28x3	2									
		44x15x3	2									
		36x28x3	2									
		24x21x0.8	4									
		24x17.5x0.8	4									
		21x16x0.8	4									
		18x10.5x0.8	4									
		15x23x2	2									
		21x30x2	2									
		15x24x3	4									
		12x24x2	4									
		21x6	2									
		19x15	2									
		16.5x11.5	2									
			4									Шайба алюминиевая

(RU) КОЛЬЦА, ШАЙБЫ УПЛОТНИТЕЛЬНЫЕ РЕЗИНОВЫЕ, ВОЛОКОННЫЕ И ПЛАСТИКОВЫЕ
(EN) RUBBER, FIBRE AND PLASTIC SEALING RINGS, WASHERS
(PL) PIERSIENIE, PODKŁADKI USZCZELNIAJĄCE GUMOWE, WŁÓKNIEN I TWORZYW SZTUCZNYCH

96 PCS



Артикул Item	Код №	Размер Size	PCS	KG							
F-869	12664	55x45	2	0,315	106	1/24	Шайба уплотнительная резиновая				
		45x35	3								
		39x36	3								
		30x26	3								
		23x20	6								
		30x21	8								
		23x20	8								
		32x27	5								
		25x20	5								
		24x16	5								
		21x17	10								
		18x12	8								
		14x9	8								
		18x14	5								
		16x11	5								
		8x12	1								
		15x21	2								
		16x25	1								
			1								Лента уплотнительная
			1								Ключ-вентиль

(RU) КОЛЬЦА, ШАЙБЫ УПЛОТНИТЕЛЬНЫЕ РЕЗИНОВЫЕ, ВОЛОКОННЫЕ И ПЛАСТИКОВЫЕ
(EN) RUBBER, FIBRE AND PLASTIC SEALING RINGS, WASHERS
(PL) PIERSIENIE, PODKŁADKI USZCZELNIAJĄCE GUMOWE, WŁÓKNIEN I TWORZYW SZTUCZNYCH

(RU) КОЛЬЦА, ШАЙБЫ УПЛОТНИТЕЛЬНЫЕ РЕЗИНОВЫЕ, ВОЛОКОННЫЕ И ПЛАСТИКОВЫЕ
(EN) RUBBER, FIBRE AND PLASTIC SEALING RINGS, WASHERS
(PL) PIERSIENIE, PODKŁADKI USZCZELNIAJĄCE GUMOWE, WŁÓKNIEN I TWORZYW SZTUCZNYCH

383 PCS



Артикул Item	Код №	Размер Size	PCS	KG			
F-771	12648	9.0x14.0x1.2	40	0,37	170	1/24	Шайба уплотнительная волокнистая
		12.0x18.0x1.2	30				
		16.0x24.0x1.3	20				
		21.0x25.0x1.3	15				
		27.0x32.0x1.4	10				
		17.5x21.5x1.5	24				
		30x39x2.0	15				
		35x45x2.0	10				
		45x55x2.0	5				
		25x23x1.9	8				
		21x30x1.9	8				
		4.0x17.0x3.7	15				
		4.0x16.0x3.7	15				
		4.0x15.0x3.7	15				
		4.0x14.0x3.7	15				
		7.0x1.9	40				
		8.0x1.9	30				
		9.0x1.9	15				
		11.0x2.5	10				
		13.8x2.0	10				
22.0x2.4	8						
15.0x23.0x2.0	15						
21.0x30.0x2.0	12						
						Шайба уплотнительная резиновая	
						Кольцо уплотнительное резиновое	
						Шайба уплотнительная пластиковая	

(RU) КОЛЬЦА, ШАЙБЫ УПЛОТНИТЕЛЬНЫЕ РЕЗИНОВЫЕ, ВОЛОКОННЫЕ И ПЛАСТИКОВЫЕ
(EN) RUBBER, FIBRE AND PLASTIC SEALING RINGS, WASHERS
(PL) PIERSIENIE, PODKŁADKI USZCZELNIAJĄCE GUMOWE, WŁÓKNIEN I TWORZYW SZTUCZNYCH

383 PCS



Артикул Item	Код №	Размер Size	PCS	KG			
F-772	12649	9.0x14.0x1.2	42	0,36	157	1/24	Шайба уплотнительная волокнистая
		21.0x25.0x1.3	18				
		12.0x18.0x1.2	32				
		27.0x32.0x1.4	12				
		16.0x24.0x1.3	22				
		17.5x21.5x1.5	25				
		15.0x23.0x1.9	15				
		21.0x30.0x1.9	15				
		30.0x39.0x2.0	20				
		45.0x55.0x2.0	7				
		35.0x45.0x2.0	12				
		7.0x1.9	45				
		11.0x2.5	12				
		8.0x1.9	35				
		13.8x2.0	12				
		22.0x2.4	10				
		9.0x1.9	18				
		15.0x23.0x2.0	15				
		21.0x30.0x2.0	15				
						Кольцо уплотнительное резиновое	
						Шайба уплотнительная пластиковая	

(RU) КОЛЬЦА, ШАЙБЫ УПЛОТНИТЕЛЬНЫЕ РЕЗИНОВЫЕ, ВОЛОКОННЫЕ И ПЛАСТИКОВЫЕ
(EN) RUBBER, FIBRE AND PLASTIC SEALING RINGS, WASHERS
(PL) PIERSIENIE, PODKŁADKI USZCZELNIAJĄCE GUMOWE, WŁÓKNIEN I TWORZYW SZTUCZNYCH



RU) КОЛЬЦА, ШАЙБЫ УПЛОТНИТЕЛЬНЫЕ РЕЗИНОВЫЕ, ВОЛОКОННЫЕ И ПЛАСТИКОВЫЕ
EN) RUBBER, FIBRE AND PLASTIC SEALING RINGS, WASHERS
PL) PIERSCIENIE, PODKŁADKI USZCZELNIAJĄCE GUMOWE, WŁÓKNIEN I TWORZYW SZTUCZNYCH

383 PCS



Артикул Item	Код №	Размер Size	PCS	KG	CM	MM			
F-773	12650	9.0x14.0x1.2	40	0,36	163	1/24	Шайба уплотнительная волокнистая		
		12.0x18.0x1.2	30						
		16.0x24.0x1.3	20						
		21.0x25.0x1.3	15						
		27.0x32.0x1.4	10						
		17.5x21.5x1.5	24						
		15.0x23.0x1.9	8					Шайба уплотнительная резиновая	
		21.0x30.0x1.9	8						
		30.0x39.0x2.0	15						
		45.0x55.0x2.0	5						
		35.0x45.0x2.0	10						
		4.0x14.0x3.7	15						Кольцо уплотнительное резиновое
		4.0x15.0x3.7	15						
		4.0x16.0x3.7	15						
		4.0x17.0x3.7	15						
		7.0x1.9	40						
		11.0x2.5	10						
		8.0x1.9	35						
		13.8x2.0	10						
		22.0x2.4	8						
9.0x1.9	15								
8.0x1.9	30								
13.8x2.0	10								
15.0x23.0x2.0	12	Шайба уплотнительная пластиковая							
21.0x30.0x2.0	12								

RU) ШАЙБЫ УПЛОТНИТЕЛЬНЫЕ МЕДНЫЕ
EN) COPPER SEALING WASHERS
PL) PODKŁADKI USZCZELNIAJĄCE MIEDZIANE

110 PCS



Артикул Item	Код №	Размер Size	PCS	KG	CM	MM	
F-803	12710	1/4"	30	0,315	190	1/24	
		5/16"	25				
		3/8"	20				
		7/16"	15				
		1/2"	10				
5/8"	10						

RU) ШАЙБЫ УПЛОТНИТЕЛЬНЫЕ МЕДНЫЕ
EN) COPPER SEALING WASHERS
PL) PODKŁADKI USZCZELNIAJĄCE MIEDZIANE

150 PCS



Артикул Item	Код №	Размер Size	PCS	KG	CM	MM	
F-804	12711	6x10	10	0,35	86	1/24	
		5x10	10				
		7x10	10				
		8x11	10				
		10x16	10				
		11x17	20				
		14x18	10				
		14x20	10				
		12x20	10				
		13x20	10				
		15x20	10				
		16x22	10				
		21x24	10				
		17x24	10				

RU) ШАЙБЫ УПЛОТНИТЕЛЬНЫЕ МЕДНЫЕ
EN) COPPER SEALING WASHERS
PL) PODKŁADKI USZCZELNIAJĄCE MIEDZIANE

160 PCS



Артикул Item	Код №	Размер Size	PCS	KG	CM	MM	
F-805	12712	6x12	10	0,37	77	1/24	
		8x14	10				
		9x14	10				
		10x14	10				
		10x16	10				
		12x16	10				
		12x18	10				
		14x18	10				
		14x20	10				
		16x20	10				
		18x24	10				
		16x19	10				
		24x29	10				
		24x32	10				
26x34	10						
28x36	10						

RU) ШАЙБЫ УПЛОТНИТЕЛЬНЫЕ АЛЮМИНИЕВЫЕ
EN) ALUMINUM WASHER
PL) PODKŁADKI USZCZELNIAJĄCE

900 PCS



Артикул Item	Код №	Размер Size	PCS	KG	CM	MM	
F-863	12693	M3	150	0,46	281	1/24	
		M4	150				
		M5	200				
		M6	200				
		M8	150				
		M10	50				

(RU) ШАЙБЫ УПЛОТНИТЕЛЬНЫЕ МЕДНЫЕ
(EN) COPPER SEALING WASHERS
(PL) PODKŁADKI USZCZELNIAJĄCE MIEDZIANE

220 PCS



Артикул Item	Код №	Размер Size	PCS	KG	Box	Tray
F-806	12713	4x8x1	25	0,37	125	1/24
		5x9x1	25			
		6x10x1	25			
		6x12x1	25			
		8x12x1	10			
		8x14x1	10			
		10x14x1	10			
		10x16x1	10			
		12x16x1.5	10			
		15x18x1	10			
		14x18x1.5	10			
		14x20x1.5	10			
		16x20x1.5	10			
		18x24x1.5	10			
		20x16x2	10			
		22x27x1.5	10			

(RU) ШАЙБЫ УПЛОТНИТЕЛЬНЫЕ МЕДНЫЕ
(EN) COPPER SEALING WASHERS
(PL) PODKŁADKI USZCZELNIAJĄCE MIEDZIANE

400 PCS



Артикул Item	Код №	Размер Size	PCS	KG	Box	Tray
F-808	12715	6x12	70	0,77	79	1/24
		80x14	60			
		10x16	60			
		12x18	40			
		14x20	40			
		16x22	40			
		18x24	30			
		20x27	30			
		22x29	30			

(RU) ШАЙБЫ УПЛОТНИТЕЛЬНЫЕ МЕДНЫЕ
(EN) COPPER SEALING WASHERS
(PL) PODKŁADKI USZCZELNIAJĄCE MIEDZIANE

300 PCS



Артикул Item	Код №	Размер Size	PCS	KG	Box	Tray
F-807	12714	22x29x1.5	10	0,48	151	1/24
		24x29x1.5	10			
		24x32x2	10			
		26x34x2	10			
		28x36x2	10			
		18x24x1.5	10			
		20x24.5x1.5	10			
		20x24.5x0.8	10			
		19x26x2	10			
		22x27x1.5	10			
		14x20x1.5	10			
		14x20x2	10			
		16x20x1.5	10			
		16x22x1.5	10			
		18x22x1.5	10			
		12x16x1	10			
		12x16x1.5	10			
		12x18x1.5	10			
		13x18x1	10			
		14x18x1.5	10			
		8x14x1.5	10			
		9x14x1	10			
		10x14x1	10			
10x14x1.5	10					
10x16x1	10					
5x9x1	10					
6x10x1	10					
6x12x1	10					
8x12x1	10					
8x14x1	10					

(RU) ШАЙБЫ УПЛОТНИТЕЛЬНЫЕ МЕДНЫЕ
(EN) COPPER SEALING WASHERS
(PL) PODKŁADKI USZCZELNIAJĄCE MIEDZIANE

540 PCS



Артикул Item	Код №	Размер Size	PCS	KG	Box	Tray
F-809	12716	21x28x1.5	20	1,16	101	1/24
		22x27x1.5	20			
		24x30x2	10			
		27x32x2	10			
		30x36x2	10			
		31x24x1.5	20			
		22x29x1.5	20			
		26x32x2	10			
		28x34x2	10			
		33x39x2	10			
		17x23x1.5	20			
		18x24x1.5	20			
		18x24x1.5	20			
		20x24x1.5	20			
		20x16x1.5	20			
		13x18x1.5	20			
		14x18x1.5	20			
		14x20x1.5	20			
		16x20x1.5	20			
		17x21x1.5	20			
		8x14x1	20			
		10x14x1	20			
		10x16x1	20			
		12x16x1.5	20			
		12x18x1.5	20			
		4x8x1	20			
		5x9x1	20			
6x10x1	20					
6x12x1	20					
8x12x1	20					

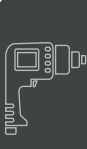

RU) ШАЙБЫ УПЛОТНИТЕЛЬНЫЕ МЕДНЫЕ
EN) COPPER SEALING WASHERS
PL) PODKŁADKI USZCZELNIAJĄCE MIEDZIANE

568 PCS



Артикул Item	Код №	Размер Size	PCS	KG		
F-810	12717	5x9x1	30			
		6x10x1	30			
		6x12x1	30			
		8x12x1	30			
		8x14x1	30			
		8x14x1.5	15			
		9x14x1	30			
		10x14x1	30			
		10x14x1.5	15			
		10x16x1	30			
		12x16x1	30			
		12x16x1.5	15			
		15x18x1.5	15			
		13x18x1	30	1,16	132	1/24
		14x18x1.5	15			
		14x20x1.5	15			
		14x20x2	10			
		16x20x1.5	15			
		16x22x1.5	15			
		18x22x1.5	15			
		18x24x1.5	15			
		20x24x1.5	15			
		20x24.5x1	10			
		19x26x2	10			
		22x27x1.5	15			
		22x29x1.5	15			
		24x29x1.8	15			
		24x32x2	10			
26x34x2	10					
28x36x2	10					

RU) ШАЙБЫ МЕДНЫЕ УПЛОТНИТЕЛЬНЫЕ
EN) COPPER SEALING WASHERS
PL) PODKŁADKI MIEDZIANE USZCZELKI

NEW



Артикул Item	Код №	PCS	KG		
F-805	26274	160	0,4	—	1/20

RU) ГРОВОРЫ И ШАЙБЫ
EN) GROWERS AND WASHERS
PL) KRAZEK

250 PCS



Артикул Item	Код №	Размер Size	PCS	KG				
F-859	12688	3/16"	50	0,21	287	1/24	Гроверы	
		1/4"	24					
		3/16"	90					
		1/4"	32					
		5/16"	15					Шайбы
		5/16"	18					
		3/8"	9					
		3/8"	12					

RU) ГРОВОРЫ И ШАЙБЫ
EN) GROWERS AND WASHERS
PL) KRAZEK

RU) ШАЙБЫ УПЛОТНИТЕЛЬНЫЕ МЕДНЫЕ
EN) COPPER SEALING WASHERS
PL) PODKŁADKI USZCZELNIAJĄCE MIEDZIANE

570 PCS



Артикул Item	Код №	Размер Size	PCS	KG		
F-811	12718	22x29x1.5	15			
		24x29x1.5	15			
		24x32x2	10			
		26x34x2	10			
		28x32x2	10			
		18x24x1.5	15			
		20x24.5x1.5	15			
		20x24.5x0.8	10			
		19x26x2	10			
		22x27x1.5	15			
		14x20x1.5	15			
		14x20x2	10			
		16x20x1.5	15			
		16x22x1.5	15	1,16	8	1/24
		18x22x1.5	15			
		12x16x1	30			
		12x16x1.5	15			
		12x18x1.5	15			
		13x18x1	30			
		14x18x1.5	15			
		8x14x1.5	15			
		9x14x1	30			
		10x14x1	30			
		10x14x1.5	15			
		10x16x1	30			
		5x9x1	30			
		6x10x1	30			
		6x12x1	30			
8x12x1	30					
8x14x1	30					

Артикул Item	Код №	PCS	KG		
F-860	12689	350	0,315	282	1/24

RU) ГРОВОРЫ И КОРОНЧАТЫЕ ШАЙБЫ
EN) GROWERS AND WASHERS
PL) KRAZEK



Артикул Item	Код №	PCS	KG		
F-861	12690	720	0,37	273	1/24

RU ГРЮБЕРЫ
EN GROWERS
PL

800 PCS



Артикул Item	Код №	Размер Size	PCS	KG	1/24	1/24
F-862	12691	M3	200	0,63	288	1/24
		M4	200			
		M5	150			
		M6	100			
		M8	100			
		M12	50			

RU ГРЮБЕРЫ
EN GROWERS
PL

1200 PCS



Артикул Item	Код №	Размер Size	PCS	KG	1/24	1/24
F-864	12692	M3	300	0,57	285	1/24
		M4	300			
		M5	300			
		M6	150			
		M7	150			
		M8	150			

RU ГАЙКИ БАРАШКОВЫЕ
EN WING NUTS
PL NAKRĘTKI MOTYLKOWE

150 PCS



Артикул Item	Код №	Размер Size	PCS	KG	1/24	1/24
F-843	12682	M3	30	0,58	170	1/24
		M4	30			
		M5	25			
		M6	30			
		M8	20			
		M10	15			

RU ГАЙКИ БАРАШКОВЫЕ
EN WING NUTS
PL NAKRĘTKI MOTYLKOWE

150 PCS



Артикул Item	Код №	Размер Size	PCS	KG	1/24	1/24
F-842	12677	M3	30	0,32	298	1/24
		M4	30			
		M5	25			
		M6	30			
		M8	20			
		M10	15			

RU ГАЙКИ
EN GROWERS
PL

500 PCS

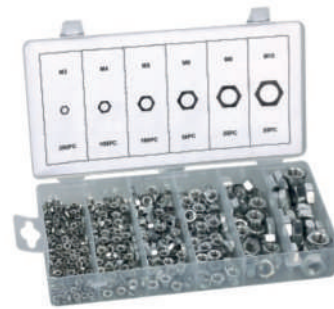

Артикул Item	Код №	Размер Size	PCS	KG	1/24	1/24
F-847	12681	M4	200	0,77	258	1/24
		M5	150			
		M6	100			
		M8	100			
		M10	50			
		M12	50			

RU ГАЙКИ САМОКОНТРЯЩИЕСЯ
EN SELF-LOCKING NUTS
PL NAKRĘTKI SA SAMOHAMOWNE



Артикул Item	Код №	Размер Size	PCS	KG	1/24	1/24
F-844	12 678	M4-M5-M6-M8-M10-M12	146	0,68	172	1/24
F-845	12 679	M3-M4-M5-M6-M8-M10	150	0,48	299	1/24
F-846	12 680	M3-M4-M5-M6-M8-M10	195	0,525	265	1/24

RU БОЛТЫ ПОД ВНУТРЕННИЙ ШЕСТИГРАННИК
EN NUTS
PL NAKRĘTKI

106 PCS



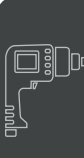

Артикул Item	Код №	Размер Size	PCS	KG	1/24	1/24
F-826	12672	M4x12	25	0,38	135	1/48
		M5x12	25			
		M5x25	20			
		M6x25	10			
		M10x40	3			
		M8x25	5			
		M6x12	10			
		M8x40	5			
		M10x25	3			



RU) БОЛТЫ С ГАЙКАМИ И ГРОВЕРАМИ
EN) BOLTS WITH NUTS AND GROVER
PL) NAKRĘTKI SRUBY Z NAKRĘTKAMI

240 PCS





Артикул Item	Код №	Размер Size	PCS	KG		
F-828	12675	M4x12M	10	0,945	156	1/48
		M4x20M	10			
		M5x16M	10			
		M5x25M	10			
		M6x20M	10			
		M6x30M	10			
		M8x25M	5			
		M8x40M	5			
		M10x16M	5			
		M10x40M	5			
		M4	20			
		M5	20			
		M6	20			
		M8	10			
		M10	10			
		M4	20			
		M5	20			
		M6	20			
M8	10					
M10	10					

RU) РЫМ-БОЛТЫ
EN) RING BOLTS
PL) SRUBY OCZKOWE

151 PCS



Артикул Item	Код №	Размер Size	PCS	KG		
F-836	12669	2.5x2.5	60	0,735	182	1/24
		6x40	12			
		6x50	12			
		5x75	5			
		5x65	12			
		30x4	50			

RU) РЫМ-БОЛТЫ С ГАЙКАМИ
EN) RING-BOLTS WITH NUTS
PL) SRUBY OCZKOWE Z NAKRĘTKAMI





Артикул Item	Код №	PCS	KG		
F-837	12670	210	0,88	183	1/24

RU) ВИНТЫ С ЗАКЛАДНЫМИ
EN) RING BOLTS
PL) SRUBY OCZKOWE

170 PCS





Артикул Item	Код №	Размер Size	PCS	KG			
F-850	12674	3x8mm	40	0,42	474	1/24	Винты
		4x16mm	20				
		5x12	15				
		6x20	10				
		3mm	20				
		4mm	20				
		5mm	20				
		6mm	20				
							Закладные

RU) ВИНТЫ, САМОНАРЕЗАЮЩИЕ ВИНТЫ
EN) RING BOLTS
PL) SRUBY OCZKOWE

240 PCS





Артикул Item	Код №	Размер Size	PCS	KG		
F-851	12671	M6x1/2"	20	0,42	474	1/24
		M6x3/4"	20			
		M8x1/2"	20			
		M8x3/4"	20			
		M5x5/8"	20			
		M10x1"	20			
		M4x1/2"	20			
		M6x1/2"	20			
		M6x5/8"	20			
		M6x3/4"	20			
		M5x5/8"	20			
		M8x1"	20			

RU) ВИНТЫ С ГАЙКАМИ И ШАЙБАМИ
EN) SCREWS WITH NUTS AND WASHERS
PL) SRUBY Z NAKRĘTKAMI I PODKŁADKAMI

360 PCS



Артикул Item	Код №	Размер Size	PCS	KG			
F-858	12676	M6x5/8"	25	0,21	292	1/24	Винты
		M8x5/8"	20				
		M8x1"	20				
		M10x3/4"	20				
		M4x1/2"	20				
		M10x1"	20				
		M11/4"x3/4"	15				
		M6	25				
		M8	20				
		M8	20				
		M10	20				
		M10	20				
		1/4"	1				
		M6	25				
		M8	20				
		M8	12				
		M10	20				
		M10	20				
1/4"	15						
							Гайки
							Шайбы

RU) ВИНТЫ-ШПОНКИ ПОД ВНУТРЕННИЙ ШЕСТИГРАННИК
EN) INTERNAL HEXAGON SCREWS
PL) ŚRUBY IMBUSOWEGO SZESZCIOKĄTNEGO

200 PCS



Артикул Item	Код №	PCS	KG	CM	CM
F-827	12673	200	0,48	273	1/48

RU) ШПЛИНТЫ
EN) PINS
PL) ZAWLECZKA

100 PCS



Артикул Item	Код №	PCS	KG	CM	CM
F-829	12698	100	0,42	248	1/24

RU) ШПЛИНТЫ
EN) PINS
PL) ZAWLECZKA

144 PCS



Артикул Item	Код №	Размер Size	PCS	KG	CM	CM
F-830	12699	3.2x50	50	1,42	169	1/24
		3.9x63	30			
		4.7x75	20			
		6.3x50	20			
		6.3x25	16			
		7.9x63	8			

RU) ШПЛИНТЫ
EN) PINS
PL) ZAWLECZKA

555 PCS



Артикул Item	Код №	Размер Size	PCS	KG	CM	CM
F-832	12701	1/16"x1"	150	0,84	158	1/24
		3/32"x1"	150			
		3/32"x1-1/2"	100			
		1/8"x1-1/4"	75			
		1/8"x2"	50			
		5/32"x2-1/2"	30			

RU) ШПЛИНТЫ
EN) PINS
PL) ZAWLECZKA

1000 PCS



Артикул Item	Код №	Размер Size	PCS	KG	CM	CM
F-833	12702	1.6x25.4	380	1,37	217	1/24
		2.4x25.4	240			
		2.4x38.1	140			
		3.2x31.7	1150			
		3.2x50.8	75			
		4.0x63.5	50			

RU) ШПЛИНТЫ
EN) PINS
PL) ZAWLECZKA

110 PCS



Артикул Item	Код №	Размер Size	PCS	KG	CM	CM
F-834	12703	1.27x27	30	0,42	268	1/24
		20x33	20			
		20x40	20			
		2.8x42	20			
		3.5x45	15			
		4.0x75	5			

RU) ШПЛИНТЫ
EN) PINS
PL) ZAWLECZKA

150 PCS



Артикул Item	Код №	Размер Size	PCS	KG	CM	CM
F-835	12704	2.38x30.1	42	0,66	247	1/24
		1.98x33.34	30			
		1.98x39.69	25			
		2.78x41.37	25			
		3.57x44.45	20			
		3.96x75	8			

RU) ШПЛИНТЫ
EN) PINS
PL) ZAWLECZKA

260 PCS



Артикул Item	Код №	Размер Size	PCS	KG	CM	CM
F-831	12700	5/32"x2-1/2"	20	0,63	258	1/24
		1/8"x2"	20			
		1/8"x1-1/4"	30			
		3/32"x1"	50			
		3/32"x1-1/2"	50			
		3/16"x1"	50			
		5/64"x1-5/16"	20			
		5/64"x1-9/16"	20			

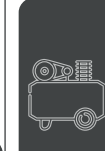
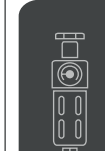
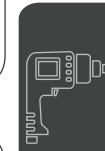
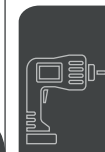

(RU) ШПЛИНТЫ САМОКОНТРАЯЩИЕСЯ
(EN) SELF-LOCKING PINS
(PL) ZAWLECCZKI SĄ SAMOHAMOWNE

120 PCS



Артикул Item	Код №	Размер Size	PCS	KG	Box	Tray
F-823	12696	4x16	4	0,58	169	1/24
		6x16	4			
		8x20	4			
		2x6	4			
		1.5x5	4			
		2.5x16	4			
		3x16	5			
		10x20	2			
		5.5x30	4			
		5x16	5			
		4x25	4			
		6x30	4			
		8x40	4			
		2x12	4			
		1.5x20	4			
		2.5x25	4			
		3x25	5			
		10x40	2			
		5.5x25	4			
		5x25	5			
4x40	4					
6x45	4					
8x50	4					
2x25	4					
1.5x8	4					
2.5x3	4					
3x30	5					
10x50	2					
5.5x16	4					
5x30	5					

(RU) ШПОНКИ ПРИЗМАТИЧЕСКИЕ
(EN) PRISMATIC DOWELS
(PL) KLINY PRYZMATYCZNE

60 PCS



Артикул Item	Код №	Размер Size	PCS	KG	Box	Tray
F-821	12694	6x6x20	5	0,37	145	1/24
		3x3x20	4			
		3x3x25	4			
		8x5x32	5			
		5x5x20	5			
		8x7x36	5			
		5x5x25	5			
		10x8x40	5			
		5x5x36	5			
		10x8x50	5			
		6x3x36	5			
		12x8x40	2			
6x6x50	5					

(RU) ШПОНКИ СЕГМЕНТНЫЕ
(EN) DOWELS, SEGMENT
(PL) KLINY SEGMENTOWE

80 PCS



Артикул Item	Код №	Размер Size	PCS	KG	Box	Tray
F-822	12695	4x7.5x19	10	0,42	109	1/24
		5x7.5x19	10			
		3x5x13	10			
		4x5x13	10			
		3x6.5x16	10			
		4x6.5x16	10			
		5x9x22	10			
		6x9x22	10			

(RU) ШПЛИНТЫ САМОКОНТРАЯЩИЕСЯ
(EN) SELF-LOCKING PINS
(PL) ZAWLECCZKI SĄ SAMOHAMOWNE

315 PCS



Артикул Item	Код №	Размер Size	PCS	KG	Box	Tray
F-824	12697	4x16	10	0,79	69	1/48
		6x16	10			
		8x20	10			
		2x6	10			
		1.5x5	10			
		2.5x16	10			
		3x16	15			
		10x20	5			
		5.5x30	10			
		5x16	15			
		4x25	10			
		6x30	10			
		8x40	10			
		2x12	10			
		1.5x20	10			
		2.5x25	10			
		3x25	15			
		10x40	5			
		5.5x25	10			
		5x25	15			
4x40	10					
6x45	10					
8x50	10					
2x25	10					
1.5x8	10					
2.5x3	10					
3x30	15					
10x50	5					
5.5x16	10					
5x30	15					

(RU) ЛЮБЕРСЫ
(EN) EYELETS
(PL) OCSZKA

103 PCS



Артикул Item	Код №	Ømm	KG	Box	Tray
F-870	12749	12.5	0,525	77	1/24

(RU) СТОПОРНЫЕ ПАЛЫЦЫ
(EN) LOCKING FINGERS
(PL) ZASUWKI

50 PCS



Артикул Item	Код №	Размер Size	PCS	KG	Box	Tray
F-840	12706	4.5mm	16	0,79	177	1/24
		6mm	40			
		8mm	50			
		11mm	40			

RU) СТОПОРНЫЕ ПАЛЬЦЫ
EN) LOCKING FINGERS
PL) ZASUWKI

60 PCS



Артикул Item	Код №	Размер Size	PCS	KG	Box	Tray
F-825	12705	M5x25	4	1,37	162	1/48
		M6x25	5			
		M6x30	3			
		M6x35	4			
		M6x45	3			
		M6x50	3			
		M6x60	3			
		M6x65	3			
		M8x25	3			
		M8x30	3			
		M8x35	4			
		M8x45	3			
		M8x50	2			
		M8x60	2			
		M8x65	1			
		M8x70	2			
		M10x25	4			
		M10x40	3			
		M10x50	2			
		M12x40	2			
M12x50	2					

RU) СТОПОРНЫЕ КОЛЬЦА ВНЕШНИЕ
EN) RETAINING RINGS EXTERNAL
PL) PIERSCIENIE OSADCZE ZEWNĘTRZNE

100 PCS



Артикул Item	Код №	Размер Size	PCS	KG	Box	Tray
F-815	12683	11	20	0,115	256	1/24
		12	20			
		14	15			
		15	15			
		19	15			
		21	15			

RU) СТОПОРНЫЕ КОЛЬЦА ВНЕШНИЕ
EN) RETAINING RINGS EXTERNAL
PL) PIERSCIENIE OSADCZE ZEWNĘTRZNE

150 PCS



Артикул Item	Код №	Размер Size	PCS	KG	Box	Tray
F-816	12684	3	10	0,18	232	1/24
		4	5			
		5	7			
		6	12			
		8	8			
		10	10			
		11	7			
		12	8			
		13	12			
		14	7			
		16	10			
		19	13			
		20	8			
		22	10			
		25	7			
		27	8			
		28	5			
32	3					

RU) СТОПОРНЫЕ КОЛЬЦА ВНУТРЕННИЕ И ВНЕШНИЕ
EN) RETAINING RINGS INTERNAL AND EXTERNAL
PL) PIERSCIENIE OSADCZE WEWNĘTRZNE I ZEWNĘTRZNE

225 PCS



Артикул Item	Код №	Размер Size	PCS	KG	Box	Tray						
F-817	12685	2	20	0,29	261	1/24	внешние					
		4	10									
		5	15									
		6	25									
		8	15									
		9	20									
		11	15									
		13	25									
		14	15									
		16	20									
		19	15									
		25	15									
		26	15									
		28	10									
		12	15									
		19	25									
		22	20									
									внутренние			

RU) СТОПОРНЫЕ КОЛЬЦА ВНУТРЕННИЕ И ВНЕШНИЕ
EN) RETAINING RINGS INTERNAL AND EXTERNAL
PL) PIERSCIENIE OSADCZE WEWNĘTRZNE I ZEWNĘTRZNE

300 PCS



Артикул Item	Код №	Размер Size	PCS	KG	Box	Tray	
F-818	12686	2	20	0,42	250	1/24	внешние
		1/2"	15				
		1-1/4"	5				
		7/16"	15				
		9/16"	15				
		1"	10				
		3/8"	15				
		5/8"	15				
		7/8"	10				
		5/16"	15				
		3/4"	15				
		13/16"	10				
		1/4"	15				
		7/16"	15				
		1/2"	10				
		9/16"	10				
		5/8"	15				
		3/4"	10				
13/16"	10						
							внутренние

RU) СТОПОРНЫЕ КОЛЬЦА E-ПРОФИЛЯ, ВНЕШНИЕ
EN) E-PROFILE RETAINING RINGS
PL) PIERSCIENIE OSADCZE E-PROFILU

300 PCS



Артикул Item	Код №	Размер Size	PCS	KG	Box	Tray
F-819	12687	3	30	0,55	281	1/24
		4	30			
		5	40			
		6	50			
		9	12			
		12	40			
		15	20			
		19	20			
		22	20			

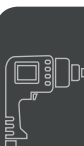

(RU) ПРУЖИНЫ НА СЖАТИЕ И РАСТЯЖЕНИЕ
(EN) COMPRESSION AND TENSION SPRINGS
(PL) SPRĘŻYNY NA SCISKANIE I ROZCIĄGANIE

200 PCS



Артикул Item	Код №	PCS	KG	CM	CM
F-841	12707	200	0,44	440	1/24

(RU) ПРЕСС-МАСЛЕНКИ
(EN) OIL PRESS
(PL) SMAROWNICZKI

80 PCS



Артикул Item	Код №	Размер Size	PCS	KG	CM	CM
F-812	12754	6x1 90°	20	0,53	162	1/24
		6x1 90°	10			
		8x1 90°	15			
		8x1 90°	10			
		10x1 90°	15			
		10x1 90°	10			
		10x1 90°	10			

(RU) ПРЕСС-МАСЛЕНКИ
(EN) OIL PRESS
(PL) SMAROWNICZKI

110 PCS



Артикул Item	Код №	Размер Size	PCS	KG	CM	CM
F-813	12755	M6x1	30	0,575	154	1/24
		M6x1 45°	15			
		M6x1 90°	15			
		M6x1.5 90°	15			
		M6x1.5 45°	15			
		M10x1.5	20			
		M10x1.5	20			

(RU) ПРЕСС-МАСЛЕНКИ
(EN) OIL PRESS
(PL) SMAROWNICZKI

110 PCS



Артикул Item	Код №	Размер Size	PCS	KG	CM	CM
F-814	12756	M6x1	50	0,575	99	1/24
		M10x1	10			
		M8x1.25	5			
		M8x1	10			
		M6x1 45°	5			
		M6x1 90°	5			
		M8x1 45°	10			
		M8x1 90°	5			
		M10x1 45°	5			
		M10x1 90°	5			

(RU) КРЕПЕЖНЫЙ НАБОР
(EN) MOUNTING KIT
(PL) ZESTAW MOCUJĄCY

600 PCS



Артикул Item	Код №	PCS	KG	CM	CM
F-866	12668	600	0,37	96	1/24

(RU) ХОМУТЫ МОНТАЖНЫЕ С ВИНТОМ
(EN) MOUNTING CLAMPS WITH SCREW
(PL) OPASKI MONTAZOWE ZE SRUBĄ

26 PCS



Артикул Item	Код №	Размер Size	PCS	KG	CM	CM
F-838	12708	R-01	8	0,32	299	1/24
		R-02	4			
		R-03	4			
		R-04	2			
		R-05	2			
		R-06	4			

(RU) ХОМУТЫ МОНТАЖНЫЕ С ВИНТОМ
(EN) MOUNTING CLAMPS WITH SCREW
(PL) OPASKI MONTAZOWE ZE SRUBĄ

40 PCS



Артикул Item	Код №	Размер Size	PCS	KG	CM	CM
F-839	12709	3/4"	10	0,32	290	1/24
		1"	3			
		1-1/2"	4			
		1-3/8"	4			
		5/8"	7			
		1-1/16"	3			
		1/2"	5			
		7/8"	4			
		7/8"	4			

(RU) ЗАКЛЕПКИ АЛЮМИНИЕВЫЕ
(EN) ALUMINIUM RIVETS
(PL) NITY ALUMINIOWE

400 PCS



Артикул Item	Код №	Размер Size	PCS	KG	CM	CM
F-849	12750	1.0x10	150	0,945	264	1/24
		4.0x6	50			
		3.2x6	100			
		3.2x8	50			
		2.4x6	50			

RU) КАРАБИНЫ И КОЛЬЦА АЛЮМИНИЕВЫЕ
EN) ALUMINIUM CARABINERS AND RINGS
PL) KARABINCYKI I PIERSCIENIE ALUMINIOWE

40 PCS



Артикул Item	Код №	Размер Size	KG	mm	mm
F-867	12719	1x70mm	0,22	90	1/24
		1x64mm			
		4xØ28mm			
		1x53mm			
		1x44mm			
		4xØ25mm			
		1x5.8x70mm			
		1x5.8x65mm			
		2xØ30mm			
		6xØ22.5mm			
		1x4.2x50mm			
		3xØ20mm			
		1x40mm			
		4xØ18mm			
		1x4.2x46mm			
		3xØ20mm			
		1x38mm			
		4xØ18mm			

RU) НАБОР КЛИПС
EN) CLIPS SET
PL) ZESTAW KLIPSÓW

NEW

AUDI

Артикул Item	Код №	PCS	KG	mm	mm
F-01Z0224	4787	160	0,365	—	1/20

RU) НАБОР КЛИПС
EN) CLIPS SET
PL) ZESTAW KLIPSÓW

NEW

VOLKSWAGEN

Артикул Item	Код №	PCS	KG	mm	mm
F-01Z0232	4821	255	0,525	—	1/20

RU) НАБОР КЛИПС
EN) CLIPS SET
PL) ZESTAW KLIPSÓW

NEW

BENZ

Артикул Item	Код №	PCS	KG	mm	mm
F-01Z0231	4823	270	0,525	—	1/20

RU) НАБОР КЛИПС
EN) CLIPS SET
PL) ZESTAW KLIPSÓW

NEW



BMW

Артикул Item	Код №	PCS	KG	mm	mm
F-01Z0230	4858	290	0,475	—	1/20

RU) НАБОР КЛИПС
EN) CLIPS SET
PL) ZESTAW KLIPSÓW

NEW



RENAULT

Артикул Item	Код №	PCS	KG	mm	mm
F-01Z0239	4894	300	0,475	—	1/20

RU) НАБОР КЛИПС
EN) CLIPS SET
PL) ZESTAW KLIPSÓW

NEW



VAUXHALL / OPEL

Артикул Item	Код №	PCS	KG	mm	mm
F-01Z0240	4910	300	0,45	—	1/20

RU) НАБОР КЛИПС
EN) CLIPS SET
PL) ZESTAW KLIPSÓW

NEW



FIAT

Артикул Item	Код №	PCS	KG	mm	mm
F-01Z0242	4936	308	0,45	—	1/20

RU) НАБОР КЛИПС
EN) CLIPS SET
PL) ZESTAW KLIPSÓW

NEW



PEUGEOT

Артикул Item	Код №	PCS	KG	mm	mm
F-01Z0241	4974	345	0,475	—	1/20

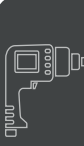

RU НАБОР КЛИПС
EN CLIPS SET
PL ZESTAW KLIPSÓW

NEW



VOLVO

Артикул Item	Код №	PCS	KG		
F-01Z0243	4984	350	0,525	—	1/20

RU НАБОР КЛИПС
EN CLIPS SET
PL ZESTAW KLIPSÓW

NEW



TOYOTA / LEXUS

Артикул Item	Код №	PCS	KG		
F-01Z0238	4985	360	0,65	—	1/20

RU НАБОР КЛИПС
EN CLIPS SET
PL ZESTAW KLIPSÓW

NEW



MITSUBISHI

Артикул Item	Код №	PCS	KG		
F-01Z0228	5006	370	0,6	—	1/20

RU НАБОР КЛИПС
EN CLIPS SET
PL ZESTAW KLIPSÓW

NEW



NISSAN

Артикул Item	Код №	PCS	KG		
F-01Z0226	5017	408	0,525	—	1/20

RU НАБОР КЛИПС
EN CLIPS SET
PL ZESTAW KLIPSÓW

NEW



FORD

Артикул Item	Код №	PCS	KG		
F-01Z0229	5021	415	0,525	—	1/20

RU НАБОР КЛИПС
EN CLIPS SET
PL ZESTAW KLIPSÓW

NEW



HONDA

Артикул Item	Код №	PCS	KG		
F-01Z0225	5039	418	0,6	—	1/20

RU НАБОР КЛИПС
EN CLIPS SET
PL ZESTAW KLIPSÓW

NEW



MAZDA

Артикул Item	Код №	PCS	KG		
F-01Z0227	5045	475	0,525	—	1/20

RU НАБОР ПИСТОНОВ НАЖИМНЫХ УНИВЕРСАЛЬНЫХ
EN SET OF PRESSURE CAPS UNIVERSAL
PL ZESTAW

NEW



Артикул Item	Код №	PCS	KG		
F-01Z0233	5053	240	0,475	—	1/20

RU НАБОР ПИСТОНОВ НАЖИМНЫХ УНИВЕРСАЛЬНЫХ
EN SET OF PRESSURE CAPS UNIVERSAL
PL ZESTAW

NEW



Артикул Item	Код №	PCS	KG		
F-01Z0234	5062	350	0,5	—	1/20

RU НАБОР ПЛАСТИКОВЫХ КРЕПЕЖЕЙ УНИВЕРСАЛЬНЫХ
EN SET OF UNIVERSAL PLASTIC FASTENERS
PL ZESTAW PLASTIKOWYCH ŁĄCZNIKÓW UNIWERSALNYCH

NEW



Артикул Item	Код №	PCS	KG		
F-01Z0236	5073	235	0,525	—	1/20

(RU) НАБОР ПЛАСТИКОВЫХ КРЕПЕЖЕЙ УНИВЕРСАЛЬНЫХ
(EN) SET OF UNIVERSAL PLASTIC FASTENERS
(PL) ZESTAW PLASTIKOWYCH ŁĄCZNIKÓW UNIWERSALNYCH

NEW



Артикул Item	Код №	PCS	KG	1	2
F-01Z0237	5074	340	0,45	—	1/20

(RU) НАБОР ПЛАСТИКОВЫХ КРЕПЕЖЕЙ УНИВЕРСАЛЬНЫХ
(EN) SET OF UNIVERSAL PLASTIC FASTENERS
(PL) ZESTAW PLASTIKOWYCH ŁĄCZNIKÓW UNIWERSALNYCH

NEW



Артикул Item	Код №	PCS	KG	1	2
F-01Z0235	5117	350	0,5	—	1/20

(RU) ТРОС БУКСИРОВОЧНЫЙ
(EN) CIĘGNO
(PL) TOW ROPE



ТКАНАЯ ЛЕНТА 4М
3,5Т С КРЮКАМИ

Артикул Item	Код №	KG	1	2
KR462	3196	0,62	—	1/30

(RU) ТРОС БУКСИРОВОЧНЫЙ
(EN) CIĘGNO
(PL) TOW ROPE



ТКАНАЯ ЛЕНТА 6М
3,5Т С КРЮКАМИ

Артикул Item	Код №	KG	1	2
KR463	3195	0,6	1192	1/30

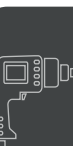

Велосипед – это очень популярный, экологичный, мобильный транспорт. Каждый день он помогает миллионам из нас преодолевать большие или маленькие расстояния на абсолютно разных моделях и типах.

Велосипед был придуман и сконструирован 200 лет тому назад, и сегодня мы видим наглядно, во что он превратился за этот период времени, это сложный механизм, в котором применяются современные материалы, технологии и смелые инженерные идеи с одной только лишь целью, сделать катание на велосипеде комфортным и быстрым.

Мы рады предложить Вам широкую линейку велосипедов и электровелосипедов, так называемых гибридов под нашим брендом FORSAГE для любого стиля катания и купить байк для любого члена вашей семьи.

Вашему вниманию в каталоге представлены наиболее популярные типы велосипедов:

Горный велосипед - он же "маунтинбайк". На сегодняшний день этот тип велосипедов является самым популярным в мире. Родная стихия горных велосипедов – бездорожье, они незаменимы на пересеченной местности, но хорошо подходят и для гладкого асфальта, городского катания. Горные велосипеды отличаются агрессивным дизайном рамы, амортизаторами, широкими шинами с мощным протектором, а также большим количеством скоростей. В зависимости от уровня навесного оборудования маунтинбайки делятся на "Начальные", "Любительские", "Полупрофессиональные" и "Профессиональные". Также выделяются "Велосипеды 29". Это подтип горных велосипедов, оборудованных увеличенными 29-дюймовыми колесами. Такие велосипеды отличаются повышенной проходимостью и отличным накатом.

Женский велосипед - рассчитанный на представительниц прекрасного пола, женский велосипед имеет заниженную раму для большего удобства, яркий женственный дизайн, хорошую управляемость и высокую надежность. Однако нужно помнить, что рама занижена только у комфортных моделей, которые предназначены для спокойного катания в городе, поэтому, если Вас интересует спортивная езда, лучше выбрать женскую модель с обычной рамой.

Подростковый велосипед - модели для подростков напоминают взрослые горные велосипеды. Однако колеса подростковых моделей меньше – 24 дюйма и вся конструкция рассчитана на комфортное управление при небольшом росте и весе седока. Подростковые велосипеды обычно оснащены крыльями и подножкой. Некоторые производители выпускают подростковые байки отдельно для девочек и для мальчиков. Велосипеды для девочек отличаются ярко выраженным женственным дизайном и удобной заниженной рамой.

Городской велосипед - предназначен для спокойного комфортного катания по асфальту или легкому грунту. Они отличаются стильным дизайном, хорошей управляемостью и повышенной безопасностью при езде. Городские велосипеды делятся на "Фитнес-велосипеды" и "Кроссовые". Велосипеды для фитнеса — это гибриды шоссейных и горных велосипедов с жесткой вилкой. Большие (28") колеса, спортивная посадка и отсутствие гасящего скорость переднего амортизатора позволяют быстро разогнаться на шоссе. В кроссовых велосипедах применяется амортизационная вилка. Благодаря большим (28") колесам и передней звезде с 48 зубьями он развивает приличную скорость на шоссе, а прочная рама, передний амортизатор и двойные обода облегчают подъем в гору и ездю по бездорожью.

Электровелосипеды (велогибриды) — это велосипеды, в комплектацию которых входит электродвигатель, работающий от аккумулятора. Катание на таком велосипеде может происходить в трех режимах: за счет двигателя (без помощи педалей), при выключенном двигателе (как на обычном велосипеде) или частично за счет двигателя (педали + двигатель, облегчающий процесс кручения). Электровелосипеды экологически безопасны, а аккумуляторы на большинстве моделей являются съемными и заряжаются от обычной розетки.

Ассортимент навесного оборудования, а это колеса, вилка, педали, цепи, переключатели скоростей и т.д. Вас тоже приятно удивит.

Нельзя забывать и про аксессуаров для велосипедов – это те полезные вещи, которые желательно иметь при себе во время катания. Речь идет о велоамках, сумках, бутылочках для воды, и многие другие нужные приспособления.

Каждая модель велосипеда – своеобразный баланс между стоимостью, прочностью, скоростью и проходимостью. Каждый байк хорош на своей трассе и в своем режиме катания, поэтому перед покупкой очень важно посоветоваться с профессионалом. Получить грамотную консультацию, а также уточнить расцветку или размер рамы той или иной модели можно, связавшись с нашими консультантами!

Приятных Вам покупок и наслаждения от прогулок на наших велосипедах.

ВЕЛОСИПЕД URBAN CLASSIC F
 ВЕЛОСИПЕД URBAN CLASSIC M
 ВЕЛОСИПЕД MTB STROLLER-X
 ВЕЛОСИПЕД ПОДРОСТКОВЫЙ ФЭТБАЙК BUMBLE
 ВЕЕ
 ВЕЛОСИПЕД ФЭТБАЙК RIOT-X
 ВЕЛОСИПЕД ФЭТБАЙК NEW WAVE
 ЭЛЕКТРОВЕЛОСИПЕД FUSION
 ЭЛЕКТРОВЕЛОСИПЕД STROLLER-E
 ЭЛЕКТРО-ФЭТБАЙК RIOT-E
 ЭЛЕКТРО-ЧОППЕР FALCON



URBAN CLASSIC F И M

Тип - городской велосипед. В этом велосипеде имеется все, что необходимо для езды по городу: 3 планетарные передачи, передний багажник с подстаканником, переднее и заднее освещение, брызговики. Легкий вес велосипеда позволит с легкостью переносить и хранить его в многоквартирном доме. Ременная передача вместо цепи - экономит вес, легка в обслуживании.

ХАРАКТЕРИСТИКИ:

Рама - материал: AL6061;

Вилка - материал: сталь

Тормоза - задний : ножной тормоз (coaster brake),

Передний: ободной тормоз (u-brake) Promax\$

Передачи: 3 скорость, Shimano Nexus;

Седло: Velo материал: винил;

Шатуны - материал: алюминий, звезда - пластик Prowheel;

Обода: 700c x 25 мм, материал: алюминий;

Покрышки: Kenda, 700c x 35c;

Педали: алюминий;

Аксессуары: подножка, фонарь передний, передний багажник, звонок.

Поставляется в коробке: собранный на 85%

RU) ВЕЛОСИПЕД URBAN CLASSIC F
EN) BIKE
PL) ROWER

DE) FAHRRAD
FR) VÉLO
ES) BICICLETA

FB28004

25742

NEW



URBAN CLASSIC F

Рост Growth, cm	Цвет Color	KG	📦	📦
max 175	голубой/ blue	17,5	—	1/1

RU) ВЕЛОСИПЕД URBAN CLASSIC M
EN) BIKE
PL) ROWER

DE) FAHRRAD
FR) VÉLO
ES) BICICLETA

NEW



URBAN CLASSIC M

Артикул Item	Код №	Рост Growth, cm	Цвет Color	KG	📦	📦
FB28005(510)	25743	max 175	серый / gray	17,5	—	1/1
FB28005(550)	25744	max 190	серый / gray	17,5	—	1/1



STROLLER-X

Тип - МТВ. Классический МТВ велосипед, оснащен брызговиками и задним багажником. Подойдет как для городских условий, так и поездок на природу.

ХАРАКТЕРИСТИКИ:

Рама - материал: AL6061;

Вилка : амортизационная RST neon, ход - 60mm, блокируемая;

Тормоза: передние и задние гидравлические дисковые Тектро;

Передачи: 27 скоростей, Shimano Acera;

Седло: Velo материал: винил;

Шатуны - материал: алюминий, звезда - сталь;

Обода: 700с x 25 мм, материал: алюминий;

Покрышки: Kenda, 700с x 40с, отражающая полоса;

Педали: алюминий, антискользящее прорезиненное покрытие;

Аксессуары: подножка, катафоты (перед/зад/колеса), защита цепи, задний багажник, звонок.

Поставляется в коробке: собранный на 85%

RU) ВЕЛОСИПЕД МТВ STROLLER-X
EN) BIKE
PL) ROWER

DE) FAHRRAD
FR) VÉLO
ES) BICICLETA

NEW



MTB STROLLER-X

Артикул Item	Код №	Рост Growth, cm	Цвет Color	KG	—	1/1
FB28003(483)	25740	max 175	серо-коричневый / grey brown	17,5	—	1/1
FB28003(530)	25741	max 190	серо-коричневый / grey brown	17,5	—	1/1

BUMBLE BEE

Тип - подростковый фэтбайк. Предназначен для передвижения по неровным поверхностям, пляжам, легкому бездорожью. Плавная и сбалансированная езда за счет большой ширины покрышек. Также отлично подойдет для катания по снегу.

ХАРАКТЕРИСТИКИ:

Рама - материал: алюминий;

Вилка - материал: сталь

Тормоза: передние и задние механические дисковые RPT;

Передачи: 7 скоростей, Shimano tourney;

Седло: Velo материал: винил;

Шатуны - материал: сталь;

Обода: 20" x 100 mm, материал: алюминий;

Покрышки: Wanda tires, 20" x 4";

Педали: пластик;

Аксессуары: подножка, брызговики, катафоты (перед/зад/колеса), защита цепи.

Поставляется в коробке: собранный на 85%

RU) ВЕЛОСИПЕД ПОДРОСТКОВЫЙ ФЭТБАЙК BUMBLE BEE
EN) TEENAGE BIKE
PL) NASTOLETNIĄ ROWER

DE) FAHRRAD
FR) VÉLO
ES) BICICLETA

FB20005

25736

NEW



BUMBLE BEE

Цвет Color	KG	—	1/1
черный / black	20	—	1/1

RIOT-X

Тип - фэтбайк. Велосипед с удобной классической МТВ посадкой. Предназначен для передвижения по неровным поверхностям, песку, легкому бездорожью, прекрасно справляется с бордюрными плитами. Плавная и сбалансированная езда за счет большой ширины покрышек. Прекрасно подойдет для поездок по снегу.

ХАРАКТЕРИСТИКИ:

- Рама - материал: AL6061;
- Вилка : Амортизационная RST Guide ход - 100mm;
- Тормоза: передние и задние гидравлические дисковые Тектро;
- Передачи: 27 скоростей, Shimano Acera\ Shimano Altus\ Microshift;
- Седло: Velo материал: винил;
- Шатуны: Prowheel материал: алюминий, звезда - сталь;
- Обода: 26" x 100 мм, материал: алюминий;
- Покрышки: CST, 26" x 4";
- Педали: пластик
- Аксессуары: подножка, брызговики, катафоты (перед/зад/колеса).

Поставляется в коробке: собранный на 85%

RU) ВЕЛОСИПЕД ФЭТБАЙК RIOT-X
EN) BIKE
PL) ROWER

DE) FAHRRAD
FR) VELO
ES) BICICLETA

NEW



RIOT-X

Артикул Item	Код №	Рост Growth, cm	Цвет Color	KG	📦	📦
FB26002(457)	25738	max 175	черный/ black	21	—	1/1
FB26002(510)	25739	max 190	черный/ black	21	—	1/1

NEW WAVE

Тип - фэтбайк-круизер. Городской велосипед с удобной посадкой. Предназначен для передвижения по неровным поверхностям, пляжам, легкому бездорожью, прекрасно справляется с бордюрными плитами. Плавная и сбалансированная езда за счет большой ширины покрышек. Прекрасно подойдет для поездок по снегу.

ХАРАКТЕРИСТИКИ:

- Рама - материал: алюминий;
- Вилка - материал: сталь
- Тормоза: передние и задние механические дисковые Тектро;
- Передачи: 7 скоростей, Shimano tourney;
- Седло: Velo материал: винил;
- Шатуны - материал: Prowheel материал: алюминий, звезда - сталь;
- Обода: 26" x 100 мм, материал: алюминий;
- Покрышки: Wanda tires, 26" x 4";
- Педали: пластик;
- Аксессуары: подножка, брызговики, катафоты (перед/зад/колеса), защита цепи.

Поставляется в коробке: собранный на 85%

RU) ВЕЛОСИПЕД ФЭТБАЙК NEW WAVE
EN) TEENAGE BIKE
PL) NASTOLETNIĄ ROWER

DE) FAHRRAD
FR) VELO
ES) BICICLETA

FB26001

25737

NEW



NEW WAVE

Цвет Color	KG	📦	📦
белый / white	21	—	1/1



FUSION

Тип - электро-МТВ. Максимальная скорость - 29 км\ч. До 80 км на одном заряде. Классическая посадка МТВ. Имеет 6 режимов помощи с датчиком момента вращения. Предназначен для путешествий по проселочным дорогам и легкого бездорожья. Цветной бортовой компьютер - спидометр, одомер и многое другое.

ХАРАКТЕРИСТИКИ:

- Мотор - тип: средний внешний мотор 36 вольт \ 250 ватт;
- Батарея: Samsung 10,4 Ah 36V, тип: литиевая;
- Контроллер : синусный;
- Рама - материал: AL6061;
- Вилка : RST blaze-29, блокируемая;
- Тормоза: передние и задние гидравлические дисковые Тектро;
- Передачи: 9 скоростей, Shimano Altus;
- Седло: Velo материал: винил;
- Шатуны - материал: алюминий, звезда - сталь;
- Обода: 29" x 25 мм, материал: алюминий;
- Покрышки: Kenda, 29" x 2.10";
- Педали: алюминий;
- Аксессуары: подножка, катафоты (перед/зад/колеса)

Поставляется в коробке: собранный на 85%

RU) ЭЛЕКТРОВЕЛОСИПЕД FUSION
EN) ELECTRIC BIKE
PL) ELEKTRYCZNY ROWER

DE) FAHRRAD
FR) ÉLECTRIQUE VÉLO
ES) BICICLETA

NEW



FUSION

Артикул Item	Код №	Рост Growth, cm	KG	📦	📦
FEB25026004(457)	25747	max 175	29,86	—	—
FEB25026004(510)	25748	max 190	29,86	—	—

STROLLER-E

Тип - электро-МТВ. Максимальная скорость - 28 км\ч. До 70 км на одном заряде. Классическая посадка МТВ. Имеет 6 режимов помощи. Предназначен для путешествий по проселочным дорогам и легкого бездорожья. Задний багажник позволит крепить туристические принадлежности.

ХАРАКТЕРИСТИКИ:

- Мотор - тип: средний внешний мотор 36 вольт \ 250 ватт;
- Батарея: Samsung 10,4 Ah 36V, тип: литиевая;
- Контроллер : синусный;
- Рама - материал: AL6061;
- Вилка : амортизационная RST неон, ход - 60мм, блокируемая;
- Тормоза: передние и задние гидравлические дисковые Тектро;
- Передачи: 8 скоростей, Shimano Altus;
- Седло: Velo материал: винил;
- Шатуны - материал: алюминий, звезда - сталь;
- Обода: 29" x 25 мм, материал: алюминий;
- Покрышки: Kenda, 26" x 1.95";
- Педали: алюминий;
- Аксессуары: подножка, катафоты (перед/зад/колеса), защита цепи, задний багажник.

Поставляется в коробке: собранный на 85%

RU) ЭЛЕКТРОВЕЛОСИПЕД STROLLER-E
EN) ELECTRIC BIKE
PL) ELEKTRYCZNY ROWER

DE) FAHRRAD
FR) ÉLECTRIQUE VÉLO
ES) BICICLETA

NEW



STROLLER-E

Артикул Item	Код №	Рост Growth, cm	KG	📦	📦
FEB25026005(460)	25746	max 175	28,56	—	—
FEB25026005(510)	26263	max 190	28,56	—	—

RIOT-E

Тип - электро-фэтбайк. Максимальная скорость - 40 км\ч. До 55 км на одном заряде. Электро-фэтбайк с передней амортизационной вилкой имеет высокую степень проходимости в по снегу, грязи и песку. Также прекрасно подойдет для городских условий. Имеет 6 режимов помощи. Плавная и сбалансированная езда за счет большой ширины покрышек.

ХАРАКТЕРИСТИКИ:

- Мотор - тип: заднее мотор-колесо 48 вольт \ 500 ватт;
 - Батарея: Samsung 10,4 Ah 48 V, тип: литиевая, съёмная;
 - Контроллер : синусный;
 - Рама - материал: AL6061;
 - Вилка : амортизационная RST Guide ход - 100мм;
 - Тормоза: передние и задние гидравлические дисковые Тектро с электронными датчиками отключающими мотор;
 - Передачи: 27 скоростей, Shimano Acera;
 - Седло: Velo материал: винил;
 - Шатуны: Prowheel материал: алюминий, звезда - сталь;
 - Обода: 26" x 100 мм, материал: алюминий;
 - Покрышки: CST, 26" x 4";
 - Педали: алюминиевый сплав;
 - Аксессуары: подножка, катафоты (перед/зад/колеса)
- Поставляется в коробке: собранный на 85%

RU) ЭЛЕКТРО-ФЭТБАЙК RIOT-E
EN) ELECTRIC BIKE
PL) ELEKTRYCZNY ROWER

DE) FAHRRAD
FR) ÉLECTRIQUE VÉLO
ES) BICICLETA

NEW



RIOT-E

Артикул Item	Код №	Рост Growth, cm	KG	—	—
FEB50026002(457)	25749	max 175	34,97	—	—
FEB50026002(510)	25750	max 190	34,97	—	—

FALCON

Тип - электро-чоппер. Максимальная скорость - 40 км\ч. Около 40 км на одном заряде. Удлиненная база + необычная посадка - придают велосипеду необычный внешний вид и привлекает внимание прохожих. Имеет 6 режимов помощи и рукоятку газа. Оснащен электронными тормозами. Предназначен для передвижения по неровным поверхностям, пляжам, легкому бездорожью, прекрасно справляется с бордюрами и плитками. Ширина покрышек и мягкое подпружиненное седло придают небывалую мягкость при езде.

ХАРАКТЕРИСТИКИ:

- Мотор - тип: заднее мотор-колесо 48 вольт \ 500 ватт;
 - Батарея: Samsung 10,4 Ah 48 V, тип: литиевая, съёмная;
 - Контроллер : синусный;
 - Рама - материал: сталь;
 - Вилка : двухкоронка, материал: сталь;
 - Тормоза: передние и задние механические дисковые Тектро с электронными датчиками отключающими мотор;
 - Передачи: 7 скоростей, Shimano tourney;
 - Седло: Velo материал: винил;
 - Шатуны - материал: Prowheel материал: алюминий, звезда - сталь;
 - Обода: 26" x 100 мм, материал: алюминий;
 - Покрышки: CST, 26" x 4";
 - Педали: пластик;
 - Аксессуары: подножка, катафоты (перед/зад/колеса), защита цепи.
- Поставляется в коробке: собранный на 85%

RU) ЭЛЕКТРО-ЧОППЕР FALCON
EN) ELECTRIC BIKE
PL) ELEKTRYCZNY ROWER

DE) FAHRRAD
FR) ÉLECTRIQUE VÉLO
ES) BICICLETA

FEB50026001 25745

NEW



FALCON

KG	—	—
40,16	—	—



